

# GUIDE D'UTILISATION



**PEUGEOT 308**





# Le guide d'utilisation en ligne

Retrouvez votre guide d'utilisation sur le site Internet de Peugeot, rubrique «Espace personnel».

Cet espace personnel vous propose des conseils et d'autres informations utiles à l'entretien de votre véhicule.

Consulter le guide d'utilisation en ligne vous permet également d'accéder aux dernières informations disponibles, facilement identifiables par le marque-page, repérable à l'aide de ce pictogramme :



**Nous attirons votre attention sur le point suivant :**

La pose d'un équipement ou d'un accessoire électrique non référencé par Automobiles PEUGEOT, peut entraîner une panne du système électronique de votre véhicule. Nous vous remercions de bien vouloir noter cette particularité et, vous conseillons de prendre contact avec un représentant de la marque PEUGEOT pour vous faire présenter les équipements et accessoires référencés.

 Si la rubrique «Espace personnel» n'est pas disponible dans le site Peugeot de votre pays, vous pouvez consulter votre guide d'utilisation à l'adresse suivante :  
<http://public.servicebox.peugeot.com>

Sélectionnez :

- > le lien «Documentation de bord» depuis la page d'accueil (aucune inscription n'est demandée),
- > la langue,
- > le véhicule, sa silhouette,
- > la période d'édition de votre guide d'utilisation correspondant à la date de la 1<sup>ère</sup> mise en circulation de votre véhicule.

Vous accéderez à votre guide d'utilisation en ligne, ainsi qu'aux dernières informations disponibles, repérables par le pictogramme :



# Bienvenue

Nous vous remercions d'avoir choisi une 308. Ce guide d'utilisation est conçu afin de vous faire profiter pleinement de votre véhicule dans toutes ses situations de vie.

Vous trouvez ainsi, dès les premières pages, un sommaire détaillé suivi d'une prise en main rapide destinée à faciliter la découverte de votre véhicule.

Tous les détails propres à votre véhicule, confort, sécurité, informations pratiques, vous sont ensuite présentés dans ce guide pour mieux l'apprécier et pleinement en profiter.

Chaque modèle peut ne reprendre qu'une partie des équipements mentionnés dans ce guide, selon le niveau de finition, les modèles, les versions et les caractéristiques propres au pays où il est commercialisé.

## Légende

### ! Avertissement :

ce symbole repère des avertissements que vous devez impérativement respecter pour votre propre sécurité, la sécurité d'autrui et, pour ne pas risquer d'endommager votre véhicule.

### i Information :

ce symbole attire votre attention sur des informations complémentaires pour une meilleure utilisation de votre véhicule.

### ☘ Protection de l'environnement :

ce symbole accompagne des conseils relatifs à la protection de l'environnement.

### ▶ Renvoi de page :

ce symbole vous invite à vous rendre aux pages détaillant la fonctionnalité.



NE JAMAIS installer de système de retenue pour enfants faisant face vers l'arrière sur un siège protégé par un COUSSIN GONFLABLE frontal ACTIVE. Cela peut provoquer la MORT de l'ENFANT ou le BLESSER GRAVEMENT.

Prise en main		Ouvertures <b>2</b>		Conduite <b>4</b>	
		Clé à télécommande	59	Démarrage-arrêt du moteur	116
		Télécommande «Accès et Démarrage Mains Libres»	66	Frein de stationnement manuel	121
		Système «Accès et Démarrage Mains Libres»	68	Frein de stationnement électrique	122
		Coffre	71	Aide au démarrage en pente	129
		Alarme	77	Boîte manuelle 5 vitesses	130
		Lève-vitres électriques	81	Boîte manuelle 6 vitesses	130
		Toit panoramique	83	Indicateur de changement de rapport	131
		Réservoir de carburant	84	Stop & Start	132
		Détrompeur carburant Diesel	85	Limiteur de vitesse	136
				Régulateur de vitesse	139
				Régulateur de vitesse actif	142
				Affichage du temps inter-véhicules	150
				Alerte sur risque de collision, freinage automatique d'urgence	154
				Surveillance des angles morts	159
				Aide au stationnement	162
				Caméra de recul	164
Eco-conduite		Contrôle de marche <b>1</b>		Confort <b>3</b>	
		Combiné	25	Sièges avant	87
		Témoins	26	Sièges arrière	92
		Indicateurs	39	Réglage du volant	94
		Boutons de réglage	43	Aménagements intérieurs	95
		Ordinateur de bord	45	Accoudoir avant	97
		Écran tactile 9.7 pouces	49	Aménagements du coffre	101
		Réglage date et heure	55	Chauffage et Ventilation	103
				Chauffage	105
				Air conditionné manuel	105
				Air conditionné manuel (Écran tactile)	107
				Air conditionné automatique bizona (Écran tactile)	109
				Désembuage - Dégivrage de la lunette arrière	115



## Visibilité

5

Rétroviseurs	165
Commandes d'éclairage	168
Feux diurnes	172
Allumage automatique des feux	173
Réglage des projecteurs	175
Commandes d'essuie-vitre	176
Balayage automatique	178
Plafonniers	180
Éclairage d'ambiance	181

## Sécurité

6

Indicateurs de direction	182
Signal de détresse	182
Appel d'urgence ou d'assistance	183
Avertisseur sonore	183
Détection de sous-gonflage	184
Système ESC	188
Ceintures de sécurité	191
Airbags	194
Sièges enfants	199
Sièges enfants ISOFIX	208
Sécurité enfants	215

## Informations pratiques

7

Kit de dépannage provisoire de pneumatique	216
Changement d'une roue	222
Chaînes à neige	229
Changement d'une lampe	230
Changement d'un fusible	238
Batterie 12 V	243
Mode économie d'énergie	247
Changement d'un balai d'essuie-vitre	248
Remorquage du véhicule	249
Attelage d'une remorque	251
Pose des barres de toit	253
Accessoires	254

## Vérifications

8

Capot	257
Moteurs essence	258
Moteurs Diesel	259
Panne de carburant (Diesel)	260
Vérification des niveaux	261
Contrôles	264

## Caractéristiques techniques

9

Motorisations essence	266
Masses essence	267
Motorisations Diesel	268
Masses Diesel	269
Dimensions	270
Éléments d'identification	271

## Audio et télématique

Urgence ou assistance	273
Équipement DENON	275
Écran tactile	277
WIP Sound	347

Index alphabétique

Recherche Visuelle

## À l'extérieur

### Accès et Démarrage Mains Libres



Ce système permet le déverrouillage, le verrouillage et le démarrage du véhicule en gardant la clé sur soi et dans la zone de reconnaissance.

▶ 68

### Affichage du temps inter-véhicules

A l'aide d'un radar placé à l'avant du véhicule, cette fonction permet :

- l'**Affichage du temps inter-véhicules**, pour aider le conducteur à respecter la distance de sécurité qu'il doit maintenir entre son véhicule et celui qui le précède,
- le déclenchement de l'**Alerte sur risque de collision**, pour prévenir le conducteur, dans certaines conditions de conduite, que son véhicule risque d'entrer en collision avec le véhicule qui le précède et de commencer à freiner, si nécessaire.

▶ 150

▶ 154



### Régulateur de vitesse actif

Ce système permet, en plus du maintien automatique de la vitesse du véhicule à la valeur programmée par le conducteur, de respecter la distance de sécurité avec le véhicule qui le précède, uniquement par l'utilisation du frein moteur. Un radar est situé à l'avant du véhicule. Le conducteur peut également programmer le temps inter-véhicules à respecter.

▶ 142

## À l'extérieur

### Caméra de recul

Cet équipement s'active automatiquement au passage de la marche arrière avec un retour visuel sur le combiné.

▶ 164

### Surveillance des angles morts

Dans certaines conditions de conduite, ce système détecte la présence d'un véhicule dans les angles morts. Vous êtes alertés par l'allumage d'un voyant dans le rétroviseur correspondant.

▶ 159

### Aide au stationnement avant et arrière

Cet équipement vous avertit lors de vos manoeuvres d'avance ou de recul en détectant les obstacles situés devant ou derrière le véhicule.

▶ 162

### Détection de sous-gonflage

Cet équipement surveille en permanence la pression des pneumatiques et vous alerte en cas de sous-gonflage. Une réinitialisation est nécessaire à chaque changement de pneu.

▶ 184



## Ouvrir Télécommande



- A. Déverrouillage du véhicule.
- B. Verrouillage du véhicule.
- C. Déverrouillage du véhicule.

▶ 66

## Accès et Démarrage Mains Libres



### Déverrouillage / ouverture

Avec la télécommande sur vous dans la zone de reconnaissance, passez la main derrière la poignée de l'une des portes avant pour déverrouiller le véhicule, puis tirez la poignée pour ouvrir la porte ou appuyez sur la commande d'ouverture du volet de coffre.

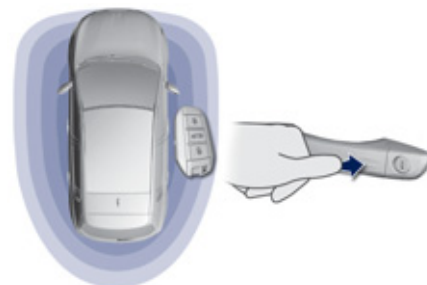

### Verrouillage

Avec la télécommande dans la zone de reconnaissance, appuyez avec le doigt sur la poignée de l'une des portes avant (au niveau des repères) pour verrouiller le véhicule ou sur la commande de verrouillage située sur le volet de coffre.

▶ 68

## Ouvrir

### Clé à télécommande



**!** Si vous n'appuyez pas sur le bouton lors du repliage de la clé, vous risquez d'endommager le mécanisme.



- A. Déverrouillage du véhicule.
- B. Verrouillage du véhicule.
- C. Éclairage d'accompagnement (à distance).

▶ 59

### Réservoir de carburant



Véhicule déverrouillé, appuyez sur l'arrière de la trappe pour l'ouvrir.  
Contenance du réservoir : environ 53 litres ou 45 litres (selon version).

▶ 84

## À l'intérieur

### Toit panoramique

Ce toit vitré accroît la luminosité dans l'habitacle. Il est équipé d'un rideau d'occultation à commande électrique.

▶ 83

### Fonction massage

Cette fonction assure un massage lombaire pendant une durée d'une heure environ. Le massage se fait par 6 cycles de 10 minutes chacun.

▶ 91

### Sièges chauffants

Il permet d'améliorer le confort aux personnes avant.

▶ 90

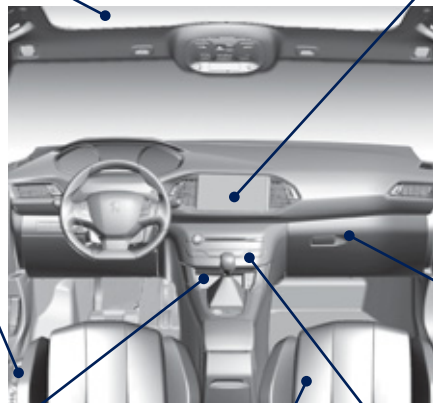

### Écran tactile 9,7 pouces

Il permet l'accès aux commandes de climatisation, aux paramétrages des équipements du véhicule, aux commandes des systèmes audio navigation et télématique et à la configuration de l'affichage, ...

▶ 49

### Boîte à gants

Équipée d'une buse de ventilation obturable par une molette, débitant de l'air rafraîchi.

▶ 95

### Sièges enfants à l'avant

Afin de transporter votre enfant en toute sécurité.

▶ 201

### Chauffage, ventilation

Pour un confort thermique optimal.

▶ 103

## À l'intérieur

### Écran tactile 9,7 pouces



▶ 277

### WIP Sound



▶ 347



▶ 334, 357 / 292, 295, 354 / 296, 356

### Prise 230 V



Une prise 230 V / 50 Hz (puissance maxi : 120 W) est installée dans le rangement arrière. Cette prise fonctionne moteur tournant, ainsi qu'en mode STOP du Stop & Start.

▶ 99

### Fixations ISOFIX



Votre véhicule a été homologué suivant la dernière réglementation ISOFIX.

▶ 208

## Poste de conduite innovant

### Combiné tête haute

▶ 25

### Commande d'éclairage

▶ 169

### Limiteur / régulateur de vitesse

▶ 136/139/142

### Alarme

▶ 77

### ECO OFF

▶ 133

### Aide au stationnement

▶ 163

### Volant de diamètre réduit

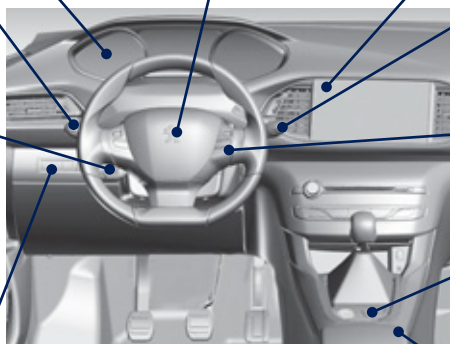

### Contrôle dynamique de stabilité

▶ 190

### Détection sous-gonflage

▶ 184

### Écran tactile

▶ 49

### Commande d'essuie-vitre

▶ 176

### Commandes au volant

▶ 281, 349

### Frein de stationnement électrique

▶ 122

### Accoudoir et rangement

▶ 97



## Position de conduite correcte

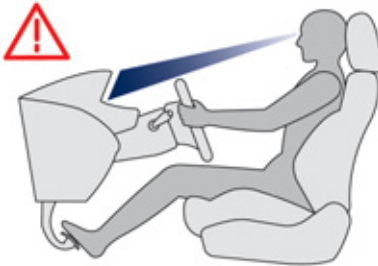

Avant de prendre la route et pour bien profiter de l'ergonomie spécifique du poste de conduite, réglez dans l'ordre suivant :

- la hauteur de l'appui-tête,
- l'inclinaison du dossier,
- la hauteur de l'assise du siège,
- le longitudinal du siège,
- la profondeur puis la hauteur du volant,
- les rétroviseurs extérieurs et intérieur.

**i** Une fois ces réglages effectués, vérifiez depuis votre position de conduite la bonne visibilité du combiné «tête haute», par dessus le volant de diamètre réduit.

## Bien s'installer Réglage de l'appui-tête



Pour le monter, tirez-le vers le haut.  
Pour le descendre, appuyez simultanément sur l'ergot **A** et sur l'appui-tête.

**▶ 90**

## Bien s'installer

### Sièges avant à réglages manuel

1. Longitudinal.
2. Hauteur de l'assise.
3. Inclinaison du dossier.



### Siège conducteur à réglages électriques

1. Longitudinal.
2. Inclinaison du dossier.
3. Hauteur et inclinaison de l'assise.



#### **i** Autres fonctions...

- Réglage lombaire électrique.
- Fonction massage.
- Sièges chauffants.

## Bien s'installer

### Réglage du volant

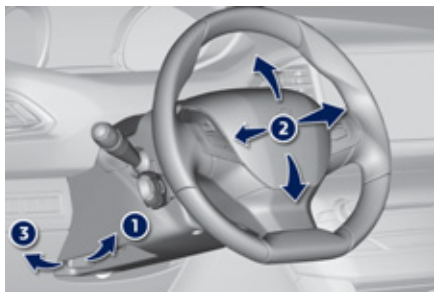

1. Déverrouillage.
2. Réglage de la hauteur et de la profondeur.
3. Verrouillage.

**!** Par mesure de sécurité, ces opérations doivent impérativement être effectuées à l'arrêt.

▶ 94

### Rétroviseurs extérieurs

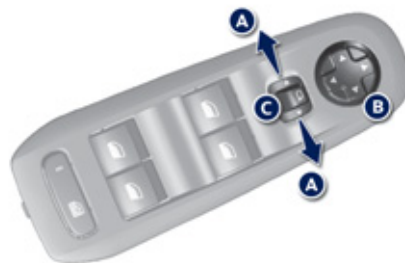

#### Réglage

- A. Sélection du rétroviseur à régler.
- B. Réglage de la position du miroir dans les quatre directions.
- C. Dé-sélection du rétroviseur (au centre).

#### **i** Autres fonctions disponibles...

Rabattement / Déploiement.  
Surveillance des angles morts.

▶ 165

### Rétroviseur intérieur

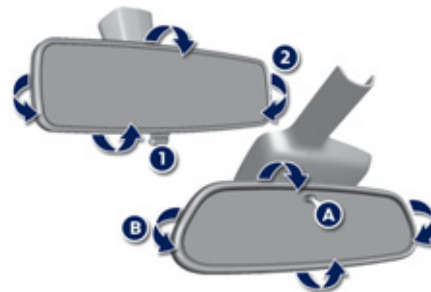

#### Modèle jour/nuit manuel

1. Sélection de la position «jour» du miroir.
2. Orientation du rétroviseur.

#### Modèle jour/nuit automatique





- A. Détecteur de luminosité du mode «jour/nuit» automatique.
- B. Orientation du rétroviseur.

▶ 167

## Bien voir Éclairage





### Bague A

-  Feux éteints/ feux diurnes.
-  Allumage automatique des feux.
-  Feux de position.
-  Feux de croisement / route.

▶ 169

### Bague B

-  Feux antibrouillard arrière seuls.
-  Feux antibrouillard avant et arrière.

▶ 170

## Essuie-vitre

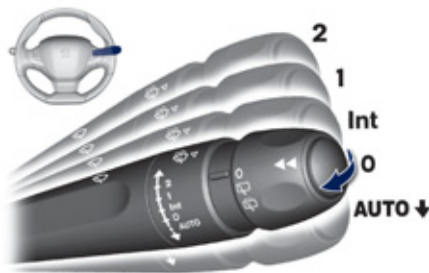

### Avant

- 2. Balayage rapide.
- 1. Balayage normal.
- Int. Balayage intermittent.
- 0. Arrêt.
- AUTO** Balayage automatique.
- ↓ Balayage au coup par coup : tirez brièvement la commande vers vous.

▶ 176



### Mise en service «AUTO»

- ☞ Donnez une impulsion sur la commande vers le bas.

### Arrêt «AUTO»

- ☞ Donnez une nouvelle impulsion sur la commande vers le bas ou placez la commande sur une autre position (Int, 1 ou 2).

▶ 178

## Bien voir



### Arrière



Arrêt.



Balayage intermittent.



Lave-vitre avec balayage.



177



Désembuage -  
Dégivrage avant



Avec l'air conditionné manuel



Avec l'air conditionné manuel ou automatique bizona



Désembuage -  
Dégivrage de la  
lunette arrière



## Bien sécuriser les passagers

### Airbag frontal passager



1. Insertion de la clé.
2. Sélection de la position :  
«OFF» (neutralisation), avec siège enfant «dos à la route»,  
«ON» (activation), avec passager avant ou siège enfant «face à la route».
3. Retrait de la clé en maintenant la position.

▶ 195

### Témoin de ceintures



- A. Non-bouclage / débouclage des ceintures avant et/ou arrière (dans le combiné).  
B. Avant gauche.  
C. Avant droit.  
D. Arrière droit.  
E. Arrière central.  
F. Arrière gauche.

▶ 192

### Sécurité enfants mécanique



Ce dispositif mécanique permet d'interdire l'ouverture de la porte arrière par sa commande intérieure.  
La commande est située sur le chant de chaque porte arrière.

▶ 215

# Bien conduire

## Écran tactile 9,7 pouces

### Fonctionnement

Utilisez les touches disposées de chaque côté de l'écran tactile pour accéder aux menus, puis appuyez sur les boutons matérialisés sur l'écran tactile.



Depuis la page primaire, utilisez cette touche pour accéder à la page secondaire.



Utilisez cette touche pour revenir à la page primaire.



Utilisez cette touche pour accéder à des informations complémentaires et aux réglages de certaines fonctions.



Utilisez cette touche pour valider.



Utilisez cette touche pour quitter.



49



### Menus



«Climatisation».



«Services connectés».



«Aides à la conduite».



«Téléphone».



«Média».



«Navigation».



«Configuration».



Ne pas utiliser d'objets pointus sur l'écran tactile.

Ne pas toucher l'écran tactile avec les mains mouillées.



Utilisez un chiffon propre et doux pour le nettoyage de l'écran tactile.

## Bien conduire

### Système Accès et Démarrage Mains Libres



#### Démarrage du moteur

- ☞ Placez le levier de vitesses au point mort.



- ☞ Avec la télécommande Accès et Démarrage Mains Libres à l'intérieur du véhicule, débrayez à fond.
- ☞ Appuyez brièvement sur le bouton «START/STOP». La colonne de direction se déverrouille et le moteur démarre.

**i** Maintenez l'appui sur la pédale jusqu'au démarrage du moteur.

▶ 117



#### Arrêt du moteur

- ☞ Immobilisez le véhicule.
- ☞ Placez le levier de vitesses au point mort.
- ☞ Avec la télécommande à l'intérieur du véhicule, appuyez sur le bouton «START/STOP». Le moteur s'arrête et la colonne de direction se verrouille.

▶ 118



# Bien conduire

## Frein de stationnement électrique



### Serrage / Desserrage manuel

Le **serrage manuel** du frein de stationnement est possible en **tirant** brièvement la palette. Contact mis ou moteur tournant, appuyez sur la pédale de frein puis en maintenant cet appui, **poussez** brièvement la palette pour **desserrer** le frein de stationnement.

### Serrage / Desserrage automatique

**i** Assurez-vous au préalable que le moteur est démarré et que la porte conducteur est correctement fermée.

Le frein de stationnement se desserre automatiquement et progressivement à la mise en mouvement du véhicule.

Véhicule à l'arrêt, le frein de stationnement se serre automatiquement à la coupure du moteur.



Si ce témoin est allumé au combiné, le **serrage / desserrage automatique** est **neutralisé**, utilisez alors le serrage / desserrage manuel.



Avant de sortir du véhicule, vérifiez que le témoin de freinage au combiné et le témoin **P** sur la palette sont **allumés fixement**.



# Bien conduire

## Stop & Start

### Passage en mode STOP du moteur

**ECO** Le témoin «**ECO**» s'allume au combiné et le moteur se met automatiquement en veille à une vitesse inférieure à 20 km/h, lorsque vous placez le levier de vitesses au point mort, et que vous relâchez la pédale d'embrayage.

Dans certains cas particuliers, le mode STOP peut être indisponible ; le témoin «**ECO**» clignote quelques secondes, puis s'éteint.

 132

### Passage en mode START du moteur

**ECO** Le témoin «**ECO**» s'éteint et le moteur redémarre automatiquement, lorsque vous enfoncez **complètement** la pédale d'embrayage.

 133

## Bien conduire

### Limiteur de vitesse «LIMIT»



1. Sélection du mode limiteur.
2. Diminution de la valeur programmée.
3. Augmentation de la valeur programmée.
4. Marche / Pause de la limitation.

Les réglages doivent se faire moteur tournant.

▶ 136

### Régulateur de vitesse «CRUISE»



1. Sélection du mode régulateur.
2. Activation de la régulation à partir de la vitesse actuelle de votre véhicule, puis diminution de la vitesse programmée.
3. Activation de la régulation à partir de la vitesse actuelle de votre véhicule, puis augmentation de la valeur programmée.
4. Pause / Reprise de la régulation.

Pour être programmée ou activée, la vitesse du véhicule doit être supérieure à 40 km/h, avec au moins le 4<sup>ème</sup> rapport engagé.

▶ 139



### Affichage dans le combiné

Le mode régulateur ou limiteur de vitesse apparaît dans le combiné quand celui-ci est sélectionné.



Régulateur de vitesse



Limiteur de vitesse



Régulateur de vitesse actif

## Bien conduire

### Alerte sur risque de collision



Système permettant de prévenir le conducteur que son véhicule risque d'entrer en collision avec le véhicule qui le précède.

Ce système fonctionne à partir de 30 km/h, uniquement avec des cibles roulant dans le même sens que votre véhicule et ne détecte pas les cibles fixes. Un radar est situé à l'avant du véhicule.

### Paramétrage des seuils de déclenchement d'alerte

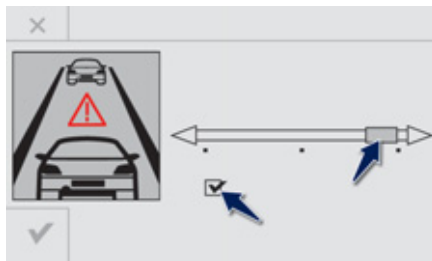

À partir de la page secondaire du menu «**Aides à la conduite**» :

- ☞ Sélectionnez le menu «**Paramétrage véhicule**».
- ☞ Cochez la ligne «**Alerte risque collision et freinage auto.**».
- ☞ Appuyez sur la loupe.

Vous pouvez choisir un des trois seuils :

- 1 : «Lointain», pour être avertis de manière anticipée (conduite prudente).
- 2 : «Normal».
- 3 : «Proche», pour être avertis plus tardivement (conduite sportive).

Pour activer le **Freinage automatique**, cochez la ligne «Freinage auto.».

▶ 154

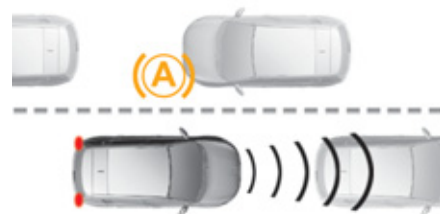

### Freinage automatique d'urgence

Le système freine brièvement afin de réduire la vitesse de collision frontale en commençant à agir sur les freins du véhicule.



Ce témoin clignote lorsque votre véhicule «commence» à freiner mais en aucun cas n'arrêtera complètement le véhicule.

Vous devez continuer à appuyer fortement sur la pédale de frein jusqu'à l'arrêt complet du véhicule.

▶ 157

## Éco-conduite

L'éco-conduite est un ensemble de pratiques au quotidien qui permet à l'automobiliste d'optimiser la consommation de carburant et l'émission de CO<sub>2</sub>.

### Optimisez l'utilisation de votre boîte de vitesses

Avec une boîte de vitesses manuelle, démarrez en douceur et engagez, sans attendre, le rapport de vitesse supérieur. En phase d'accélération, passez les rapports assez tôt.

Avec une boîte de vitesses automatique ou pilotée, privilégiez le mode automatique, sans appuyer fortement ni brusquement sur la pédale d'accélérateur.

L'indicateur de changement de rapport de vitesse vous invite à engager un rapport de vitesse supérieur : dès que l'indication d'engager un rapport supérieur s'affiche au combiné, suivez-la aussitôt. Pour les boîtes de vitesses manuelle pilotée ou les boîtes de vitesses automatiques, cet indicateur n'apparaît qu'en mode manuel.

### Adoptez une conduite souple

Respectez les distances de sécurité entre les véhicules, utilisez le frein moteur plutôt que la pédale de frein, appuyez progressivement sur la pédale d'accélérateur. Ces attitudes contribuent à économiser la consommation de carburant, à réduire le rejet de CO<sub>2</sub> et à atténuer le fond sonore de la circulation.

En condition de circulation fluide, lorsque vous disposez de la commande «Cruise» au volant, sélectionnez le régulateur de vitesse à partir de 40 km/h.

### Maîtrisez l'utilisation de vos équipements électriques

Avant de partir, si l'habitacle est surchauffé, aérez-le en descendant les vitres et en ouvrant les aérateurs, avant d'utiliser l'air conditionné. Au-delà de 50 km/h, remontez les vitres et laissez les aérateurs ouverts.

Pensez à utiliser les équipements permettant de limiter la température dans l'habitacle (occulteur de toit ouvrant, stores...).

Coupez l'air conditionné, sauf si la régulation est automatique, dès que vous avez atteint la température de confort désirée.

Éteignez les commandes de dégivrage et de désembuage, si celles-ci ne sont pas gérées automatiquement.

Arrêtez au plus tôt la commande de siège chauffant.

Ne roulez pas avec les projecteurs et les feux antibrouillard allumés quand les conditions de visibilité sont suffisantes.

Évitez de faire tourner le moteur, surtout en hiver, avant d'engager la première vitesse ; votre véhicule chauffe plus vite pendant que vous roulez.

En tant que passager, si vous évitez d'enchaîner vos supports multimédia (film, musique, jeu vidéo...), vous participerez à limiter la consommation d'énergie électrique, donc de carburant.

Débranchez vos appareils nomades avant de quitter le véhicule.

## Limitez les causes de surconsommation

Répartissez les poids sur l'ensemble du véhicule ; placez vos bagages les plus lourds au fond du coffre, au plus près des sièges arrière.

Limitez la charge de votre véhicule et minimisez la résistance aérodynamique (barres de toit, galerie porte-bagages, porte-vélos, remorque...). Préférez l'utilisation d'un coffre de toit.

Retirez les barres de toit, la galerie porte-bagages, après utilisation.

Dès la fin de la saison hivernale, retirez les pneumatiques neige et remontez vos pneumatiques été.

## Respectez les consignes d'entretien

Vérifiez régulièrement et à froid la pression de gonflage de vos pneumatiques, en vous référant à l'étiquette située sur l'entrée de porte, côté conducteur.

Effectuez cette vérification plus particulièrement :

- avant un long déplacement,
- à chaque changement de saison,
- après un stationnement prolongé.

N'oubliez pas également la roue de secours et les pneumatiques de la remorque ou de la caravane.

Entretenez régulièrement votre véhicule (huile, filtre à huile, filtre à air...) et suivez le calendrier des opérations préconisées par le constructeur.

Au moment du remplissage du réservoir, n'insistez pas au-delà de la 3<sup>ème</sup> coupure du pistolet, vous éviterez le débordement.

Au volant de votre véhicule neuf, ce n'est qu'après les 3 000 premiers kilomètres que vous constaterez une meilleure régularité de votre consommation moyenne de carburant.

# Combiné essence-Diesel

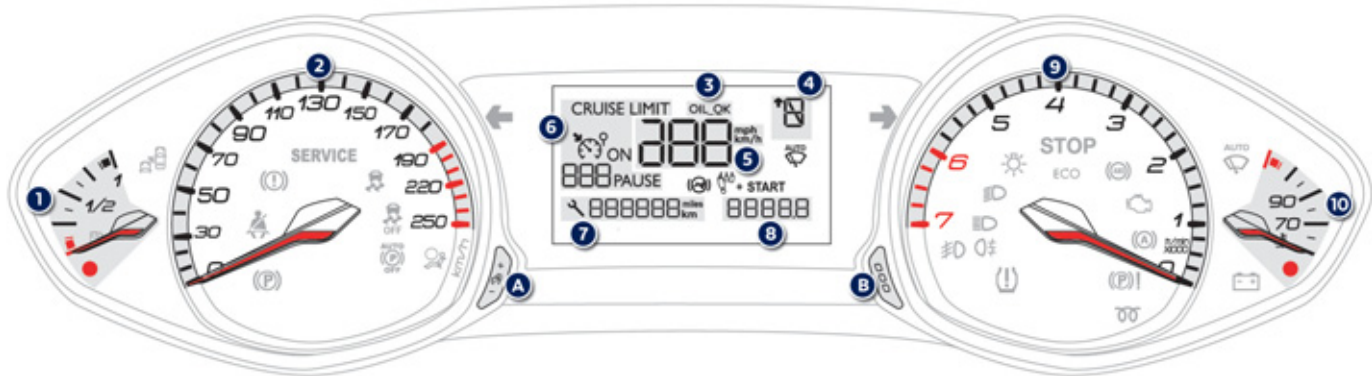

## Cadrans et afficheurs

1. Jauge de carburant.
2. Indicateur de vitesse analogique (km/h ou mph).
3. Indicateur de niveau d'huile moteur.
4. Indicateur de changement de rapport.
5. Indicateur de vitesse numérique (km/h ou mph).
6. Consignes du régulateur ou du limiteur de vitesse.

7. Indicateur d'entretien, puis Totalisateur kilométrique (km ou miles). Ces fonctions s'affichent successivement à la mise du contact.
8. Compteur kilométrique journalier (km ou miles).
9. Compte-tours (x 1000 tr/min ou rpm), graduation selon motorisation (essence ou Diesel).
10. Indicateur de température de liquide de refroidissement.

## Touches de commande

- A. Rhéostat d'éclairage général.
- B. Remise à zéro du compteur kilométrique journalier.

## Témoins

Repères visuels informant le conducteur de la mise en marche d'un système (témoins de marche ou de neutralisation) ou de l'apparition d'une anomalie (témoin d'alerte).

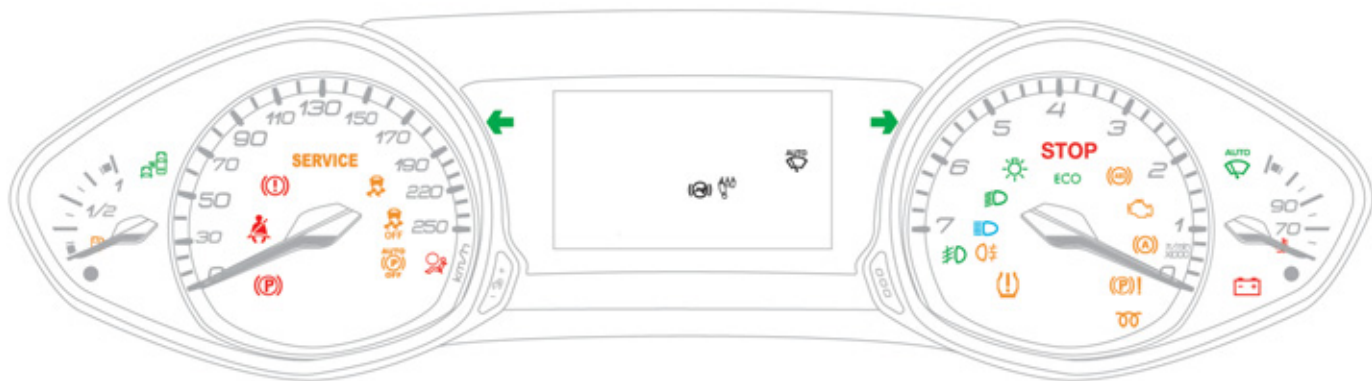

### A la mise du contact

Certains témoins d'alerte s'allument dans le combiné, pendant quelques secondes, lors de la mise du contact du véhicule.

Dès le démarrage du moteur, ces mêmes témoins doivent s'éteindre.

En cas de persistance, avant de rouler, consultez le témoin d'alerte concerné.

### Avertissements associés

L'allumage de certains témoins peut s'accompagner d'un signal sonore et d'un message.







L'allumage du témoin est de type fixe ou clignotant.

**!** Certains témoins peuvent présenter les deux types d'allumage : fixe ou clignotant.  
Seule la mise en relation du type d'allumage avec l'état de fonctionnement du véhicule permet de savoir, si la situation est normale ou si une anomalie apparaît. En cas d'anomalie, l'allumage du témoin peut être accompagné d'un message. Veuillez-vous reporter aux tableaux décrits ci-après pour plus d'information.





## Témoins de marche





L'allumage, dans le combiné et/ou dans l'afficheur du combiné, de l'un des témoins suivants confirme la mise en marche du système correspondant.

Témoin		Etat	Cause	Actions / Observations
	<b>Indicateur de direction gauche</b>	clignotant avec bruiteur.	La commande d'éclairage est actionnée vers le bas.	
	<b>Indicateur de direction droite</b>	clignotant avec bruiteur.	La commande d'éclairage est actionnée vers le haut.	
	<b>Feux de position</b>	fixe.	La commande d'éclairage est sur la position «Feux de position».	
	<b>Feux de croisement</b>	fixe.	La commande d'éclairage est sur la position «Feux de croisement».	
	<b>Feux de route</b>	fixe.	La commande d'éclairage est actionnée vers vous.	Tirez la commande pour revenir en feux de croisement.
	<b>Projecteurs antibrouillard avant</b>	fixe.	Les projecteurs antibrouillard avant sont actionnés.	Tournez la bague de la commande deux fois vers l'arrière pour désactiver les projecteurs antibrouillard.





Pour plus d'informations sur la commande d'éclairage, reportez-vous à la rubrique correspondante.

Témoin		Etat	Cause	Actions / Observations
	<b>Feux antibrouillard arrière</b>	fixe.	Les feux antibrouillard arrière sont actionnés.	Tournez la bague de la commande vers l'arrière pour désactiver les feux antibrouillard.
	<b>Préchauffage moteur Diesel</b>	fixe.	Le contacteur est sur la 2 <sup>ème</sup> position (Contact) ou le bouton de démarrage « <b>START/STOP</b> » a été actionné.	Attendez l'extinction du témoin avant de démarrer. A l'extinction, le démarrage est immédiat, à condition de débrayer pour les véhicules à boîte manuelle. La durée d'allumage est déterminée par les conditions climatiques (jusqu'à environ trente secondes en conditions climatiques extrêmes). Si le moteur ne démarre pas, remettez le contact et attendez de nouveau l'extinction du témoin, puis démarrer le moteur.
	<b>Frein de stationnement</b>	fixe.	Le frein de stationnement est serré ou mal desserré.	Pour éteindre le témoin : pied sur la pédale de frein, desserrez le frein. Si vous êtes équipé d'un frein électrique : pied sur la pédale de frein, poussez la palette du frein. Respectez les consignes de sécurité. Pour plus d'informations sur le frein de stationnement, reportez-vous à la rubrique correspondante.

Témoin		Etat	Cause	Actions / Observations
	<b>Essuyage automatique</b>	fixe.	La commande d'essuie-vitre est actionnée vers le bas.	Le balayage automatique de l'essuie-vitre avant est activé. Pour désactiver l'essuyage automatique, actionnez la commande vers le bas ou placez la commande d'essuie-vitre sur une autre position.
	<b>Système d'airbag passager</b>	fixe.	La commande, située sur le côté passager de la planche de bord, est actionnée sur la position «ON». L'airbag frontal passager est activé. Dans ce cas, n'installez pas de siège enfant «dos à la route».	Actionnez la commande sur la position «OFF» pour neutraliser l'airbag frontal passager. Dans ce cas, vous pouvez installer un siège enfant «dos à la route».
	<b>Stop &amp; Start</b>	fixe.	A l'arrêt du véhicule (feu rouge, stop, encombrements...), le Stop & Start a mis le moteur en mode STOP.	Dès que vous souhaitez repartir, le témoin s'éteint et le moteur redémarre automatiquement en mode START.
		clignotant quelques secondes, puis s'éteint.	Le mode STOP est momentanément indisponible. ou Le mode START s'est automatiquement déclenché.	Pour plus d'informations sur les cas particuliers du mode STOP et du mode START, reportez-vous à la rubrique «Stop & Start».
	<b>Surveillance des angles morts</b>	fixe.	La fonction surveillance des angles morts a été activée.	Pour plus d'informations, reportez-vous à la rubrique correspondante.

## Témoins de neutralisation

L'allumage de l'un des témoins suivants confirme l'arrêt volontaire du système correspondant. Celui-ci peut s'accompagner d'un signal sonore et de l'affichage d'un message.

Témoin	Etat	Cause	Actions / Observations
 <p><b>Système d'airbag passager</b></p>	fixe.	La commande de neutralisation d'airbag passager est actionnée sur la position «OFF». L'airbag frontal passager est neutralisé.	Actionnez la commande sur la position «ON» pour activer l'airbag frontal passager. Dans ce cas, n'installez pas de siège enfant «dos à la route».
 <p><b>Contrôle dynamique de stabilité (CDS/ASR)</b></p>	fixe.	La touche est actionnée et le voyant s'allume. Le CDS/ASR est désactivé. CDS : contrôle dynamique de stabilité. ASR : antipatinage de roues.	Appuyez sur la touche pour activer le CDS/ASR. Son voyant s'éteint. Le système CDS/ASR est automatiquement mis en oeuvre au démarrage du véhicule. En cas de désactivation, le système se réactive automatiquement à partir d'environ 50 km/h. Pour plus d'informations sur le CDS/ASR, reportez-vous à la rubrique correspondante.

## Témoins d'alerte



Moteur tournant ou véhicule roulant, l'allumage de l'un des témoins suivants indique l'apparition d'une anomalie nécessitant l'intervention du conducteur.





Toute anomalie entraînant l'allumage d'un témoin d'alerte doit faire l'objet d'un diagnostic complémentaire à l'aide du message associé.

En cas de problème, n'hésitez pas à consulter le réseau PEUGEOT ou un atelier qualifié.



Témoin		Etat	Cause	Actions / Observations
<b>STOP</b>	<b>STOP</b>	fixe, associé à un autre témoin d'alerte, accompagné d'un signal sonore et d'un message.	L'allumage du témoin est lié à une grave anomalie détectée sur les systèmes de freinage ou de direction assistée, le circuit électrique, les circuits d'huile moteur ou de refroidissement ou bien à une crevaison.	L'arrêt est impératif dans les meilleures conditions de sécurité car le moteur risque de se couper. Stationnez, coupez le contact et faites appel au réseau PEUGEOT ou à un atelier qualifié.





Témoin		Etat	Cause	Actions / Observations
SERVICE	Service	allumé temporairement.	Des anomalies mineures n'ayant pas de témoin spécifique apparaissent.	<p>Identifiez l'anomalie à l'aide du message associé, comme :</p> <ul style="list-style-type: none"> <li>- l'ouverture des portes, du coffre ou du capot,</li> <li>- le niveau mini d'huile moteur,</li> <li>- le niveau mini du réservoir de liquide lave-vitre / lave-projecteurs,</li> <li>- l'usure de la pile de la télécommande,</li> <li>- la baisse de la pression des pneumatiques,</li> <li>- la saturation du filtre à particules (FAP) sur les véhicules Diesel.</li> </ul> <p>Pour plus d'informations sur le FAP, voir la rubrique «Vérifications - Contrôles - Filtre à particules».</p> <p>Pour les autres anomalies, consultez le réseau PEUGEOT ou un atelier qualifié.</p>
		fixe.	Des anomalies majeures n'ayant pas de témoin spécifique apparaissent.	<p>Identifiez l'anomalie en consultant le message qui s'affiche et consultez impérativement le réseau PEUGEOT ou un atelier qualifié.</p>

Témoin	Etat	Cause	Actions / Observations
 <b>Frein de stationnement électrique</b>	clignotant.	Le frein électrique ne se serre pas automatiquement. Le serrage/desserrage est défaillant.	L'arrêt est impératif dans les meilleures conditions de sécurité. Stationnez sur un terrain plat (à l'horizontale), engagez un rapport (pour une boîte automatique placez le levier en position <b>P</b> ), coupez le contact et consultez le réseau PEUGEOT ou un atelier qualifié.
 <b>Anomalie du frein de stationnement électrique</b>	fixe.	Le frein de stationnement électrique est défaillant.	Consultez rapidement le réseau PEUGEOT ou un atelier qualifié. Pour plus d'informations sur le frein de stationnement électrique, reportez-vous à la rubrique correspondante.
 <b>Désactivation des fonctions automatiques du frein de stationnement électrique</b>	fixe.	Les fonctions «serrage automatique» (à la coupure du moteur) et «desserrage automatique» sont désactivées ou défaillantes. En cas de défaillance, l'allumage de ce témoin est accompagné d'un message d'alerte.	Pour réactiver les fonctions automatiques, reportez à la rubrique «Frein de stationnement électrique». Consultez le réseau PEUGEOT ou un atelier qualifié si le serrage / desserrage automatique n'est plus possible. Le frein peut être desserré manuellement. Pour plus d'informations sur le frein de stationnement électrique, reportez-vous à la rubrique correspondante.





Témoin	Etat	Cause	Actions / Observations
 <b>Freinage</b>	fixe.	La baisse du niveau dans le circuit de freinage est importante.	L'arrêt est impératif dans les meilleures conditions de sécurité. Faites l'appoint avec un liquide référencé PEUGEOT. Si le problème persiste, faites vérifier le circuit par le réseau PEUGEOT ou par un atelier qualifié.
+ 	fixe, associé au témoin ABS.	Le répartiteur électronique de freinage (REF) est défaillant.	L'arrêt est impératif dans les meilleures conditions de sécurité. Faites vérifier par le réseau PEUGEOT ou par un atelier qualifié.
 <b>Antiblocage des roues (ABS)</b>	fixe.	Le système d'antiblocage des roues est défaillant.	Le véhicule conserve un freinage classique. Roulez prudemment à une allure modérée, et consultez rapidement le réseau PEUGEOT ou un atelier qualifié.
 <b>Contrôle dynamique de stabilité (CDS/ASR)</b>	clignotant.	La régulation du CDS/ASR s'active.	Le système optimise la motricité et permet d'améliorer la stabilité directionnelle du véhicule.
	fixe.	Hors neutralisation (appui sur le bouton et allumage de son voyant), le système CDS/ASR est défaillant.	Faites vérifier par le réseau PEUGEOT ou par un atelier qualifié.



Témoin	Etat	Cause	Actions / Observations
 <b>Système d'autodiagnostic moteur</b>	clignotant.	Le système du contrôle moteur est défaillant.	Risque de destruction du catalyseur. Faites vérifier par le réseau PEUGEOT ou par un atelier qualifié.
	fixe.	Le système d'antipollution est défaillant.	Le témoin doit s'éteindre au démarrage du moteur. S'il ne s'éteint pas, consultez rapidement le réseau PEUGEOT ou un atelier qualifié.
 <b>Freinage Automatique sur Risque de Collision (FARC)</b>	clignotant.	Le FARC s'active.	Le système freine brièvement afin de réduire la vitesse de collision frontale avec le véhicule qui précède.
	fixe.	Hors neutralisation (désactivation par le menu), le système FARC est défaillant.	Faites vérifier par le réseau PEUGEOT ou par un atelier qualifié.
 <b>Niveau mini de carburant</b>	fixe avec l'aiguille dans la zone rouge.	Au premier allumage, il vous reste <b>environ 5 litres de carburant</b> dans le réservoir.	Faites impérativement un complément de carburant pour éviter la panne. Ce témoin se rallume à chaque mise du contact, tant qu'un complément de carburant suffisant n'est pas effectué. Capacité du réservoir : environ 53 litres ou 45 litres (selon version). Ne roulez jamais jusqu'à la panne sèche, ceci pourrait endommager les systèmes d'antipollution et d'injection.

Témoin		Etat	Cause	Actions / Observations
 / 	<b>Ceinture(s) non-bouclée(s) / débouclée(s)</b>	fixe ou clignotant accompagné d'un signal sonore.	Une ceinture n'a pas été bouclée ou a été débouclée.	Tirez la sangle, puis insérez le pêne dans la boucle.
	<b>Airbags</b>	allumé temporairement.	Il s'allume quelques secondes puis s'éteint lorsque vous mettez le contact.	Il doit s'éteindre au démarrage du moteur. S'il ne s'éteint pas, consultez le réseau PEUGEOT ou un atelier qualifié.
		fixe.	L'un des systèmes airbags ou des prétensionneurs pyrotechniques des ceintures de sécurité est défaillant.	Faites vérifier par le réseau PEUGEOT ou par un atelier qualifié.
	<b>Charge batterie*</b>	fixe.	Le circuit de charge de la batterie est défaillant (cosses sales ou desserrées, courroie d'alternateur détendue ou sectionnée...).	Le témoin doit s'éteindre au démarrage du moteur. S'il ne s'éteint pas, consultez le réseau PEUGEOT ou un atelier qualifié.

\* Suivant destination.

Témoin	Etat	Cause	Actions / Observations
 <b>Pression d'huile moteur</b>	fixe.	Le circuit de lubrification du moteur est défaillant.	L'arrêt est impératif dans les meilleures conditions de sécurité. Stationnez, coupez le contact et consultez le réseau PEUGEOT ou un atelier qualifié.
 <b>Roue dégonflée</b>	fixe.	La pression est insuffisante dans une ou plusieurs roues.	Contrôlez la pression des pneumatiques le plus rapidement possible. Ce contrôle doit être effectué de préférence à froid.
	clignotant puis fixe.	Le système de détection de sous-gonflage est défaillant.	Faites vérifier par le réseau PEUGEOT ou par un atelier qualifié. Pour plus d'informations sur la détection de sous-gonflage, reportez-vous à la rubrique correspondante.
 <b>Pied sur le frein</b>	fixe.	La pédale de frein doit être enfoncée.	Si vous souhaitez desserrer le frein de stationnement sans appuyer sur la pédale de frein, ce témoin restera allumé.
 <b>Pied sur l'embrayage</b>	fixe.	En mode STOP du Stop & Start, le passage en mode START est refusé car la pédale d'embrayage n'est pas complètement enfoncée.	Il est nécessaire de débrayer complètement pour permettre le passage en mode START du moteur.

Témoin dans l'afficheur du combiné		Etat	Cause	Actions / Observations
	<b>Porte(s) ouverte(s)</b>	fixe et associé à un message localisant la porte, si la vitesse est inférieure à 10 km/h.	Une porte ou le coffre est resté(e) ouvert(e).	Fermez l'ouvrant concerné.
		fixe, associé à un message localisant la porte et accompagné d'un signal sonore, si la vitesse est supérieure à 10 km/h.		

## Indicateurs

### Indicateur de température du liquide de refroidissement

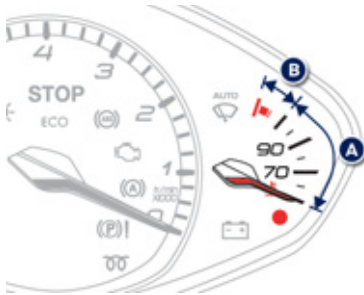

Moteur tournant, quand l'aiguille se trouve :

- dans la zone **A**, la température est correcte,
- dans la zone **B**, la température est trop élevée ; le témoin de température maxi et le témoin d'alerte centralisée **STOP** s'allument, accompagnés d'un signal sonore et d'un message d'alerte sur l'écran.

**Arrêtez impérativement votre véhicule dans les meilleures conditions de sécurité.**

Attendez quelques minutes avant de couper le moteur.

Consultez le réseau PEUGEOT ou un atelier qualifié.

Après quelques minutes de conduite, la température et la pression montent dans le circuit de refroidissement.

Pour compléter le niveau :

- ☞ attendez le refroidissement du moteur,
- ☞ dévissez le bouchon légèrement pour laisser tomber la pression,
- ☞ lorsque la pression est tombée, retirez le bouchon,
- ☞ complétez le niveau jusqu'au repère «MAXI».

**!** Attention au risque de brûlure lors du remplissage du liquide de refroidissement. Ne pas remplir au-delà du niveau maxi (indiqué sur le réservoir).

## Indicateur d'entretien

Système informant le conducteur de l'échéance de la prochaine révision à faire effectuer, conformément au plan d'entretien du constructeur.

Cette échéance est calculée à partir de la dernière remise à zéro de l'indicateur. Elle est déterminée par deux paramètres :

- le kilométrage parcouru,
- le temps écoulé depuis la dernière révision.



### Échéance de révision supérieure à 3 000 km

A la mise du contact, aucune information d'entretien n'apparaît dans l'afficheur.

### Échéance de révision comprise entre 1 000 km et 3 000 km

A la mise du contact et pendant 5 secondes, la clé symbolisant les opérations d'entretien s'allume. La ligne d'affichage du totalisateur kilométrique vous indique le nombre de kilomètres restant avant la prochaine révision.

**Exemple** : il vous reste 2 800 km à parcourir avant la prochaine révision.

A la mise du contact et pendant 5 secondes, l'afficheur indique :



5 secondes après la mise du contact, **la clé s'éteint** ; le totalisateur kilométrique reprend son fonctionnement normal. L'afficheur indique alors les kilométrages total et journalier.



### Échéance de révision inférieure à 1 000 km

**Exemple** : il vous reste 900 km à parcourir avant la prochaine révision.

A la mise du contact et pendant 5 secondes, l'afficheur indique :

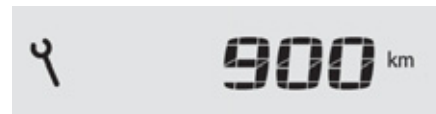

5 secondes après la mise du contact, le totalisateur kilométrique reprend son fonctionnement normal. **La clé reste allumée** pour vous signaler qu'une révision est à effectuer prochainement.



## Échéance de révision dépassée

A chaque mise du contact et pendant 5 secondes, **la clé clignote** pour vous signaler que la révision est à effectuer très rapidement.

**Exemple** : vous avez dépassé l'échéance de révision de 300 km.

A la mise du contact et pendant 5 secondes, l'afficheur indique :



5 secondes après la mise du contact, le totalisateur kilométrique reprend son fonctionnement normal. **La clé reste toujours allumée.**

**i** Le kilométrage restant à parcourir peut être pondéré par le facteur temps, en fonction des habitudes de roulage du conducteur.

La clé peut donc également s'allumer, dans le cas où vous avez dépassé la durée depuis la dernière révision, indiquée dans le **carnet d'entretien et de garanties**.

## Remise à zéro de l'indicateur d'entretien

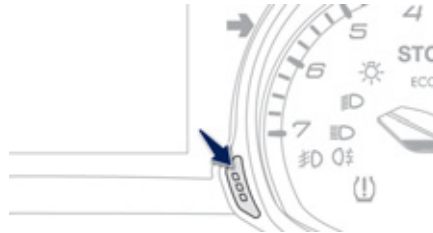

Après chaque révision, l'indicateur d'entretien doit être remis à zéro.

Pour cela, réalisez la procédure suivante :

- ☞ coupez le contact,
- ☞ appuyez sur le bouton de remise à zéro du compteur kilométrique journalier et maintenez-le enfoncé,
- ☞ mettez le contact ; l'afficheur kilométrique commence un compte à rebours,
- ☞ lorsque l'afficheur indique «=0», relâchez le bouton ; la clé disparaît.

**i** Après cette opération, si vous voulez débrancher la batterie, verrouillez le véhicule et attendez au moins cinq minutes, pour que la remise à zéro soit prise en compte.

## Rappel de l'information d'entretien

A tout moment, vous pouvez accéder à l'information d'entretien.

- ☞ Appuyez sur le bouton de remise à zéro du compteur kilométrique journalier. L'information d'entretien s'affiche quelques secondes, puis disparaît.

## Indicateur de niveau d'huile moteur

Système informant le conducteur sur la validité ou non du niveau d'huile dans le moteur.

Cette information est indiquée pendant quelques secondes à la mise du contact, après l'information d'entretien.

**i** Toute vérification de ce niveau n'est valable que si le véhicule est sur un sol horizontal, moteur à l'arrêt depuis plus de 30 minutes.

The image shows the text "OIL OK" in a large, white, sans-serif font centered on a grey rectangular background.

### Niveau d'huile correct

Il est indiqué par l'affichage d'un message au combiné.

The image shows the text "OIL" in a large, white, sans-serif font centered on a grey rectangular background.

### Manque d'huile

Il est indiqué par l'affichage d'un message au combiné.

Si le manque d'huile est confirmé par la vérification à la jauge manuelle, complétez impérativement le niveau pour éviter la détérioration du moteur.

The image shows the text "OIL\_\_" in a large, white, sans-serif font centered on a grey rectangular background.

### Anomalie jauge niveau d'huile

Elle est indiquée par l'affichage d'un message au combiné. Consultez le réseau PEUGEOT ou un atelier qualifié.

### Jauge manuelle

Reportez-vous à la rubrique «Vérifications» pour localiser la jauge manuelle et le remplissage d'huile en fonction de votre motorisation.



2 repères de niveau sur la jauge :

- **A** = maxi ; ne dépassez jamais ce niveau,
- **B** = mini ; complétez le niveau par l'orifice de remplissage d'huile, avec le type d'huile adapté à votre motorisation.



## Compteurs kilométriques

Les kilométrages total et journalier sont affichés pendant trente secondes à la coupure du contact, à l'ouverture de la porte conducteur, ainsi qu'au verrouillage et au déverrouillage du véhicule.

**i** Afin d'être conforme à la réglementation du pays que vous traversez, changez l'unité de distance (km ou miles) en utilisant le menu de configuration.



### Totalisateur kilométrique

Système pour mesurer la distance totale parcourue par le véhicule depuis sa première mise en circulation.

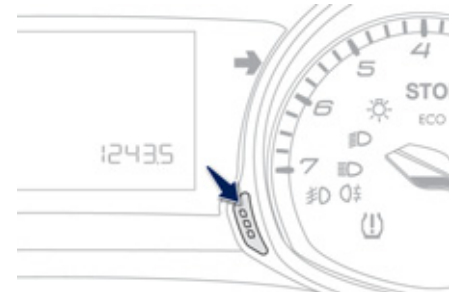

### Compteur kilométrique journalier

Système pour mesurer une distance parcourue de façon quotidienne ou autre depuis sa remise à zéro par le conducteur.

☞ Contact mis, appuyez sur le bouton jusqu'à l'apparition des zéros.

## Rhéostat d'éclairage

Système pour adapter manuellement l'intensité lumineuse du combiné et l'écran tactile en fonction de la luminosité extérieure.

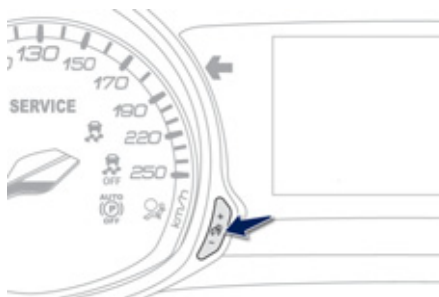

### Combiné

Feux allumés, appuyez sur le bouton pour faire varier l'intensité de l'éclairage du poste de conduite, de l'écran tactile et de l'ambiance du véhicule. Dès que l'éclairage atteint l'intensité désirée, relâchez le bouton.

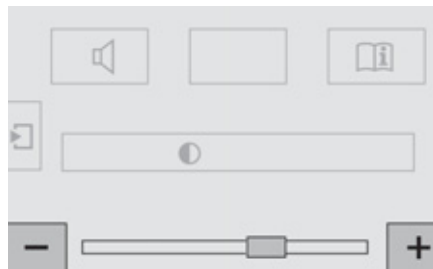

### Écran tactile

- ☞ Appuyez sur le menu **«Configuration»**.
- ☞ Réglez la luminosité (uniquement pour l'écran tactile), en appuyant sur les touches «+» ou «-».

# Ordinateur de bord

Système vous donnant des informations sur le trajet en cours (autonomie, consommation...).

## Selon version

### Afficheur du combiné

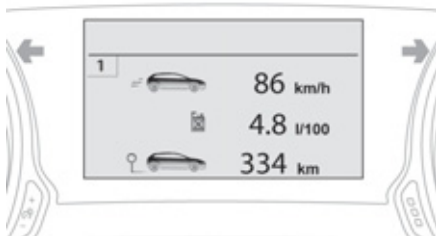

### Affichages des données



☞ Appuyez sur le bouton, situé à l'extrémité de la **commande d'essuie-vitre**, pour afficher successivement les différents onglets.

- Les informations instantanées avec :
  - l'autonomie,
  - la consommation instantanée,
  - le compteur de temps du Stop & Start.

1

- Le parcours «1» avec :
  - la vitesse moyenne,
  - la consommation moyenne,
  - la distance parcourue, pour le premier parcours.

2

- Le parcours «2» avec :
  - la vitesse moyenne,
  - la consommation moyenne,
  - la distance parcourue, pour le second parcours.

## Remise à zéro du parcours

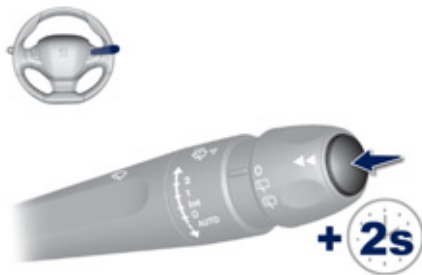

☞ Lorsque le parcours désiré est affiché, appuyez plus de deux secondes sur le bouton, situé à l'extrémité de la commande d'essuie-vitre.

Les parcours «1» et «2» sont indépendants et d'utilisation identique.

Le parcours «1» permet d'effectuer, par exemple, des calculs journaliers, et le parcours «2» des calculs mensuels.

# Ordinateur de bord

## Écran tactile

Système vous donnant des informations sur le trajet en cours (autonomie, consommation...).

Les données sont accessibles par le menu «**Aides à la conduite**».

## Affichages des données sur l'écran tactile



Affichage permanent :

- ☞ Sélectionnez le menu «**Aides à la conduite**».

Les informations de l'ordinateur de bord sont affichées sur la page primaire du menu.

- ☞ Appuyez sur l'une des touches pour afficher l'onglet désiré.

Affichage temporaire dans une fenêtre spécifique :

- ☞ Appuyez sur l'extrémité de la commande d'essuie-vitre pour accéder aux informations et afficher les différents onglets.



- L'onglet des informations instantanées avec :
  - l'autonomie,
  - la consommation instantanée,
  - le compteur de temps du Stop & Start.



- L'onglet du parcours «1» avec :
  - la distance parcourue,
  - la consommation moyenne,
  - la vitesse moyenne,
 pour le premier parcours.



- L'onglet du parcours «2» avec :
  - la distance parcourue,
  - la consommation moyenne,
  - la vitesse moyenne,
 pour le second parcours.

## Remise à zéro du parcours



- ☞ Lorsque le parcours désiré est affiché, appuyez sur la touche de remise à zéro, ou sur l'extrémité de la commande d'essuie-vitre.

Les parcours «1» et «2» sont indépendants et d'utilisation identique.

Le parcours «1» permet d'effectuer, par exemple, des calculs journaliers, et le parcours «2» des calculs mensuels.

## Ordinateur de bord, quelques définitions



### Autonomie

(km ou miles)

Nombre de kilomètres pouvant être encore parcourus avec le carburant restant dans le réservoir (en fonction de la consommation moyenne des derniers kilomètres parcourus).



Cette valeur peut varier à la suite d'un changement de conduite ou de relief, occasionnant une variation importante de la consommation instantanée.

Dès que l'autonomie est inférieure à 30 km, des tirets s'affichent. Après un complément de carburant d'au moins 5 litres, l'autonomie est recalculée et s'affiche si elle dépasse 100 km.



Si des tirets s'affichent durablement en roulant à la place des chiffres, consultez le réseau PEUGEOT ou un atelier qualifié.



### Consommation instantanée

(l/100 km ou km/l ou mpg)

Calculée depuis les dernières secondes écoulées.



Cette fonction ne s'affiche qu'à partir de 30 km/h.



### Consommation moyenne

(l/100 km ou km/l ou mpg)

Calculée depuis la dernière remise à zéro des données du parcours.



### Vitesse moyenne

(km/h ou mph)

Calculée depuis la dernière remise à zéro des données du parcours.



### Distance parcourue

(km ou miles)

Calculée depuis la dernière remise à zéro des données du parcours.



### Compteur de temps du Stop & Start

(minutes / secondes ou heures / minutes)

Si votre véhicule est équipé du Stop & Start, un compteur de temps cumule les durées de mise en mode STOP au cours du trajet.

Il se remet à zéro à chaque mise du contact.

# Écran tactile 9.7 pouces

Il permet l'accès :

- aux commandes du système de chauffage/air conditionné,
- aux menus de paramétrage des fonctions et des équipements du véhicule,
- aux menus de configuration audio et d'affichage,
- aux commandes des équipements audio et du téléphone et à l'affichage des informations associées.

Et, suivant équipement, il permet :

- l'affichage des messages d'alerte et de l'aide graphique au stationnement,
- l'accès aux commandes du système de navigation et aux services internet, et l'affichage des informations associées.

**!** Pour des raisons de sécurité le conducteur doit impérativement réaliser les opérations, nécessitant une attention soutenue, véhicule à l'arrêt.

Certaines fonctions ne sont pas accessibles en roulant.

## Fonctionnement général

### Recommandations

Il est nécessaire d'effectuer un appui marqué, notamment pour les gestes dit «glissés» (balayage de listes, déplacement de la carte...).

Un simple effleurement n'est pas suffisant. L'écran ne prend pas en compte les appuis avec plusieurs doigts.

Cette technologie permet une utilisation par toutes les températures et avec des gants. Ne pas utiliser d'objets pointus sur l'écran tactile.

Ne pas toucher l'écran tactile avec les mains mouillées.

Utilisez un chiffon propre et doux pour le nettoyage de l'écran tactile.

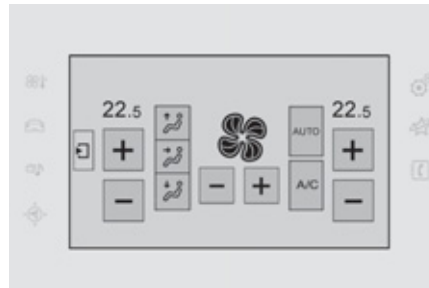

### Principes

Utilisez les touches disposées de chaque côté de l'écran tactile pour accéder aux menus, puis appuyez sur les boutons matérialisés sur l'écran tactile.

Chaque menu s'affiche sur une page ou deux pages (page primaire et page secondaire).



Utilisez cette touche pour accéder à la page secondaire.



Utilisez cette touche pour revenir à la page primaire.



Au bout de quelques instants sans actions sur la page secondaire, la page primaire s'affiche automatiquement.



Utilisez cette touche pour accéder à des informations complémentaires et aux réglages de certaines fonctions.



Utilisez cette touche pour valider.



Utilisez cette touche pour quitter.

## État des voyants

Certaines touches comportent un voyant indiquant l'état de la fonction correspondante.

Voyant vert : vous avez activé la fonction correspondante.

Voyant orange : vous avez neutralisé la fonction correspondante.

## Menus de l'écran tactile



### 1. Climatisation.

Permet de gérer les différents réglages de température, débit d'air... Voir rubriques «Chauffage», «Air conditionné manuel» et «Air conditionné automatique».

### 2. Aides à la conduite.

Permet d'activer, désactiver et paramétrer certaines fonctions.

### 3. Média.

Voir rubrique «Audio et télématique».

### 4. Navigation\* .

Voir rubrique «Audio et télématique».

### 5. Configuration.

Permet de configurer l'affichage et le système.

### 6. Services connectés\* .

Voir rubrique «Audio et télématique».

### 7. Téléphone.

Voir rubrique «Audio et télématique».



### 8 Réglage du volume / coupure du son.



Voir rubrique «Audio et télématique».



\* Selon équipement.



## Menu «Aides à la conduite»





Les fonctions paramétrables sont détaillées dans le tableau ci-après.







Touche	Fonction correspondante	Commentaires
	<b>Réglages vitesses</b>	Mémorisation des vitesses à réutiliser en mode limiteur ou régulateur de vitesse.
	<b>Initialisation sous-gonflage</b>	Réinitialisation du système de sous-gonflage.
	<b>Surveillance d'angle mort</b>	Activation de la fonction.

Touche	Fonction correspondante	Commentaires
	<b>Paramétrage véhicule</b>	Accès aux autres fonctions paramétrables. Les fonctions sont regroupées sous ces onglets : <ul style="list-style-type: none"> <li>- «<b>Aide à la conduite</b>»</li> <li>- «<b>Eclairage</b>»</li> <li>- «<b>Accès véhicule</b>»</li> </ul>
CHECK	<b>Diagnostic</b>	Récapitulatif des alertes en cours.
	<b>Aide au stationnement</b>	Neutralisation de la fonction.
	<b>Temps inter-véhicule</b>	Activation de la fonction.

## Menu «Configuration»

Les fonctions accessibles par ce menu sont détaillées dans le tableau ci-après.

Touche	Fonction correspondante	Commentaires
	Réglages sons	Réglages du niveau sonore, de la balance, ...
	Aide interactive	Accès au guide d'utilisation interactif.
	Eteindre écran	
 	Réglages Luminosité	

Touche	Fonction correspondante	Commentaires
	<b>Réglages Système</b>	Choix des unités : - température (°Celsius ou °Fahrenheit) - distances et consommations (l/100 km, mpg ou km/l).
	<b>Heure/Date</b>	Réglage de la date et de l'heure.
	<b>Langues</b>	Choix de la langue d'affichage : français, anglais, italien, espagnol, allemand, néerlandais, portugais, polonais, turc, russe.
	<b>Réglage Ecran</b>	Réglage des paramètres d'affichage (défilement des textes, animations, ...).
	<b>Calculatrice</b>	
	<b>Calendrier</b>	

# Réglage date et heure

## Écran tactile

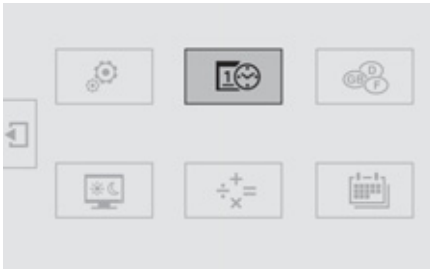

☞ Sélectionnez le menu «**Configuration**».



☞ A partir de la page secondaire, sélectionnez «**Heure/Date**».

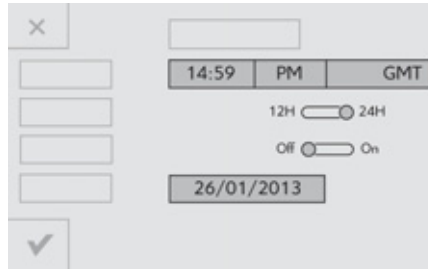

☞ Sélectionnez «**Régler heure**» ou «**Régler date**» et modifiez les paramètres à l'aide du pavé numérique puis validez.



☞ Appuyez sur «**Valider**» pour quitter.

## Écran C



- ☞ Appuyez sur la touche **MENU** pour accéder au **menu général**.

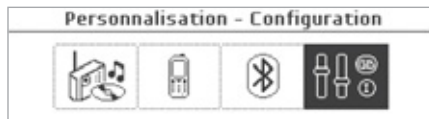

- ☞ Appuyez sur les touches «**◀**» ou «**▶**» pour sélectionner le menu **Personnalisation-configuration**, puis validez en appuyant sur la touche «**OK**».



- ☞ Appuyez sur les touches «**▲**» ou «**▼**» pour sélectionner le menu **Configuration-afficheur**, puis validez en appuyant sur la touche «**OK**».
- ☞ Appuyez sur les touches «**▲**» ou «**▼**» et «**◀**» ou «**▶**» pour régler les valeurs de la date et heure, puis validez en appuyant sur la touche «**OK**».

**i** Pour plus d'informations sur le menu **Multimédia**, reportez-vous à la rubrique «Audio et télématique».

## Écran A



- ☞ Appuyez sur la touche «**MENU**» pour accéder au **menu général**, puis appuyez sur les touches «**▲**» ou «**▼**» pour avoir le menu **Réglages afficheur**.
- ☞ Appuyez sur la touche «**OK**» pour sélectionner le menu désiré.

Vous accédez aux réglages suivants :

- année,
- mois,
- jour,
- heure,
- minutes,
- mode 12 ou 24 heures.



- ☞ Après avoir sélectionné un réglage, appuyez sur les touches «**◀**» ou «**▶**» pour faire varier sa valeur.



- ☞ Appuyez sur les touches «**▲**» ou «**▼**» pour passer respectivement au réglage précédent ou suivant.
- ☞ Appuyez sur la touche «**OK**» pour enregistrer la modification et revenir à l'affichage courant ou appuyez sur la touche «**ESC**» pour annuler.

## Écran A (sans autoradio)



- ☞ Après avoir sélectionné un réglage avec les touches «▲» ou «▼», appuyez sur la touche «OK» pour faire varier sa valeur.
  - ☞ Attendez environ dix secondes sans action pour que la donnée modifiée soit enregistrée ou appuyez sur la touche «ESC» pour annuler.
- Ensuite, l'écran revient à l'affichage courant.



## Clé à télécommande

Système permettant l'ouverture ou la fermeture centralisée du véhicule avec la serrure ou à distance. Il assure également la localisation et le démarrage du véhicule, ainsi qu'une protection contre le vol.

2



### Dépliage de la clé

- ☞ Appuyez au préalable sur ce bouton pour la déplier.



### Repliage de la clé

- ☞ Appuyez au préalable sur ce bouton pour la replier.

**!** Si vous n'appuyez pas sur le bouton lors du repliage de la clé, vous risquez d'endommager le mécanisme.

## Déverrouillage total

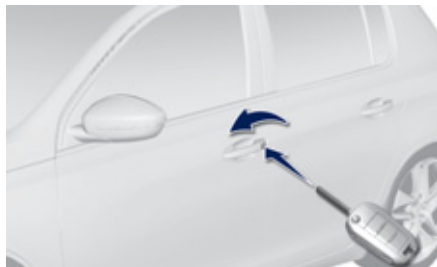

### Avec la clé

☞ Tournez la clé vers l'avant du véhicule pour déverrouiller le véhicule, puis tirez sur la poignée pour ouvrir la porte.

Si votre véhicule en est équipé, l'alarme ne se désactive pas. L'ouverture d'une porte déclenchera l'alarme qui sera interrompue à la mise du contact.

### Avec la télécommande



☞ Appuyez sur le cadenas ouvert pour déverrouiller le véhicule.

**i** Le déverrouillage est signalé par le clignotement rapide des feux indicateurs de direction pendant deux secondes environ. Dans le même temps, en fonction de votre version, les rétroviseurs extérieurs se déploient.

## Déverrouillage sélectif

Par défaut, le déverrouillage total est activé. Ce paramétrage se fait par le menu de configuration.

### Avec la télécommande



☞ Pour déverrouiller uniquement la porte conducteur, appuyez une première fois sur le cadenas ouvert.

☞ Pour déverrouiller les autres portes et le coffre, appuyez une seconde fois sur le cadenas ouvert.

**i** Le déverrouillage est signalé par le clignotement rapide des feux indicateurs de direction pendant deux secondes environ. Dans le même temps, en fonction de votre version, les rétroviseurs extérieurs se déploient.

## Verrouillage simple



### Avec la clé

☞ Tournez la clé vers l'arrière du véhicule pour verrouiller totalement le véhicule. Si votre véhicule en est équipé, l'alarme ne s'active pas.

**i** Le verrouillage est signalé par l'allumage fixe des feux indicateurs de direction pendant deux secondes environ. Dans le même temps, en fonction de votre version, les rétroviseurs extérieurs se rabattent.

**!** Rouler avec les portes verrouillées peut rendre l'accès des secours dans l'habitacle plus difficile en cas d'urgence. Par mesure de sécurité (enfants à bord), ne quittez jamais le véhicule sans votre clé, même pour une courte durée.

**i** Si une des portes ou le coffre reste ouvert, le verrouillage centralisé ne s'effectue pas. Véhicule verrouillé, en cas de déverrouillage par inadvertance, le véhicule se reverrouillera automatiquement au bout de trente secondes environ, sauf si une porte est ouverte.

Et si votre véhicule en est équipé, l'alarme se réactive au bout d'environ 45 secondes.

Le rabattement et le déploiement des rétroviseurs extérieurs peuvent être neutralisés par le réseau PEUGEOT ou par un atelier qualifié.

### Avec la télécommande



☞ Appuyez sur le cadenas fermé pour verrouiller totalement le véhicule.

Maintenir le verrouillage (clé ou télécommande) permet la fermeture automatique des vitres.

## Super-verrouillage

**!** Le super-verrouillage rend les commandes extérieures et intérieures des portes inopérantes. Il neutralise également le bouton de la commande centralisée manuelle. Ne laissez donc jamais personne à l'intérieur du véhicule, quand celui-ci est super-verrouillé.

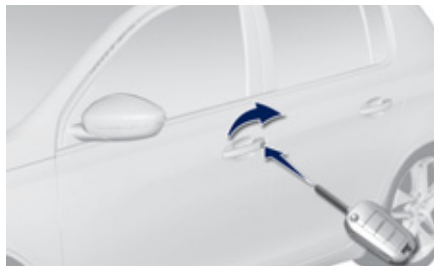

### Avec la clé

- ☞ Tournez la clé vers l'arrière, dans la serrure de la porte conducteur, pour verrouiller totalement le véhicule.
- ☞ Dans les cinq secondes, tournez de nouveau la clé vers l'arrière pour super-verrouiller le véhicule.

### Avec la télécommande



- ☞ Appuyez sur le cadenas fermé pour verrouiller totalement le véhicule.
- ☞ Dans les cinq secondes, appuyez de nouveau sur le cadenas fermé pour super-verrouiller le véhicule.

**i** Le super-verrouillage est signalé par l'allumage fixe des feux indicateurs de direction pendant deux secondes environ. Dans le même temps, en fonction de votre version, les rétroviseurs extérieurs se rabattent.

## Localisation du véhicule

Cette fonction permet de repérer votre véhicule à distance, notamment en cas de faible luminosité. Votre véhicule doit être verrouillé.



☞ Appuyez sur le cadenas fermé de la télécommande.

Ceci va entraîner l'allumage des plafonniers, ainsi que le clignotement des feux indicateurs de direction pendant dix secondes environ.

## Éclairage d'accompagnement (ou éclairage à distance)



Un appui court sur ce bouton permet de déclencher l'éclairage d'accompagnement (allumage des feux de position, des feux de croisement et des éclaireurs de plaque minéralogique).

Un deuxième appui, avant la fin de la temporisation annule l'éclairage d'accompagnement.

## Protection antivol

### Antidémarrage électronique

La clé contient une puce électronique qui possède un code particulier. A la mise du contact, ce code doit être reconnu pour que le démarrage soit possible.

Cet antidémarrage électronique verrouille le système de contrôle du moteur, quelques instants après la coupure du contact et, empêche la mise en route du moteur par effraction.

**SERVICE** En cas de dysfonctionnement, vous êtes averti par l'allumage de ce témoin, un signal sonore et un message sur l'écran.

Dans ce cas, votre véhicule ne démarrera pas ; consultez rapidement le réseau PEUGEOT.

**i** Gardez précieusement, hors de votre véhicule, l'étiquette jointe aux clés qui vous sont remises lors de l'acquisition de votre véhicule.

## Commande de secours

Pour verrouiller et déverrouiller mécaniquement les portes en cas de défaillance du système de verrouillage centralisé ou de panne de la batterie.



### Porte conducteur

Insérez la clé dans la serrure pour verrouiller ou déverrouiller la porte.

Si votre véhicule en est équipé, l'alarme ne s'active/se désactive pas lors du verrouillage/déverrouillage du véhicule.

L'ouverture d'une porte déclenchera l'alarme qui sera interrompue à la mise du contact.

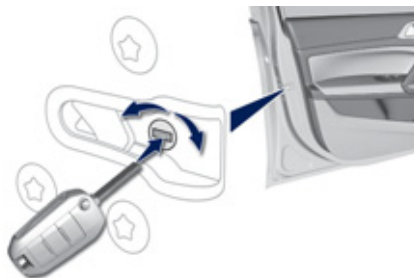

### Portes passagers

- ☞ Sur les portes arrière, vérifiez que la sécurité enfants n'est pas activée.
- ☞ Insérez la clé intégrée dans le verrou situé sur le champ de porte et tournez-la d'un huitième de tour vers la droite, pour le côté droit, et vers la gauche, pour le côté gauche.
- ☞ Fermez les portes et vérifiez le bon verrouillage du véhicule depuis l'extérieur.

**i** Si votre véhicule en est équipé, l'alarme ne se désactive/s'active pas lors de l'ouverture/fermeture du véhicule. L'ouverture d'une porte déclenchera l'alarme qui sera interrompue à la mise du contact.

## Problème de télécommande

Après un débranchement de la batterie, un changement de la pile ou en cas de dysfonctionnement de la télécommande, vous ne pouvez plus ouvrir, fermer et localiser votre véhicule.

- ☞ Dans un premier temps, utilisez la clé dans la serrure pour ouvrir ou fermer votre véhicule.
- ☞ Dans un deuxième temps, réinitialisez la télécommande.

Si le problème persiste, consultez rapidement le réseau PEUGEOT.

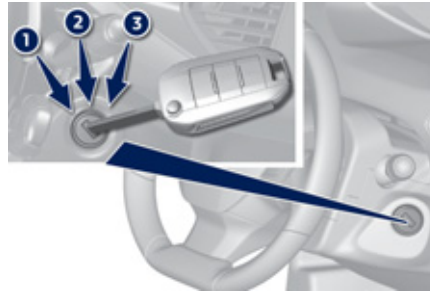

### Réinitialisation

- ☞ Coupez le contact.
- ☞ Remettez la clé en position **2 (Contact)**.
- ☞ Appuyez aussitôt sur le cadenas fermé pendant quelques secondes.
- ☞ Coupez le contact et retirez la clé du contacteur.

La télécommande est de nouveau complètement opérationnelle.



### Changement de la pile

Pile réf. : CR1620 / 3 volts.

**SERVICE** En cas de pile usée, vous êtes averti par l'allumage de ce témoin au combiné, un signal sonore et un message sur l'écran.

- ☞ Déclippez le couvercle à l'aide d'un petit tournevis au niveau de l'encoche.
- ☞ Relevez le couvercle.
- ☞ Faites sortir la pile usée hors de son logement.
- ☞ Mettez en place la pile neuve dans son logement en respectant le sens d'origine.
- ☞ Clippez le couvercle sur le boîtier.



Ne jetez pas les piles de télécommande, elles contiennent des métaux nocifs pour l'environnement. Rapportez-les à un point de collecte agréé.

## Télécommande «Accès et Démarrage Mains Libres»

Système permettant l'ouverture ou la fermeture centralisée du véhicule avec la serrure ou à distance. Il assure également la localisation et le démarrage du véhicule, ainsi qu'une protection contre le vol.



### Déverrouillage total



☞ Appuyez sur le cadenas ouvert pour déverrouiller le véhicule.

### Déverrouillage sélectif

Par défaut, le déverrouillage total est activé. Ce paramétrage se fait par le menu de configuration.



☞ Pour déverrouiller uniquement la porte conducteur, appuyez une première fois sur le cadenas ouvert.

☞ Pour déverrouiller les autres portes et ouvrir le coffre, appuyez une seconde fois sur le cadenas ouvert.

**i** Le déverrouillage est signalé par le clignotement rapide des feux indicateurs de direction pendant deux secondes. Dans le même temps, en fonction de votre version, les rétroviseurs extérieurs se déploient. Et si votre véhicule en est équipé, l'alarme se désactive.



## Ouverture du coffre



- ☞ Appuyez sur ce bouton jusqu'au clignotement rapide des feux indicateurs de direction. Le véhicule est totalement déverrouillé et si votre véhicule en est équipé, l'alarme de désactive.

## Verrouillage



- ☞ Appuyez sur le cadenas fermé pour verrouiller totalement le véhicule. Restez appuyé sur ce bouton jusqu'à la fermeture complète des vitres.

**i** Le verrouillage est signalé par l'allumage fixe des feux indicateurs de direction pendant deux secondes. Dans le même temps, en fonction de votre version, les rétroviseurs extérieurs se rabattent. Et si votre véhicule en est équipé, l'alarme de désactive.

**!** Rouler avec les portes verrouillées peut rendre l'accès des secours dans l'habitacle plus difficile en cas d'urgence. Faites attention aux enfants pendant les manoeuvres de vitres.



Lorsqu'une porte ou le coffre est mal fermé, **moteur tournant** ou **véhicule roulant** (vitesse supérieure à 10 km/h), un message apparaît pendant quelques secondes.

## Localisation du véhicule



Cette fonction permet de repérer votre véhicule à distance, notamment en cas de faible luminosité. Votre véhicule doit être verrouillé.

- ☞ Appuyez sur le cadenas fermé de la télécommande.

Ceci va entraîner l'allumage des plafonniers, ainsi que le clignotement des feux indicateurs de direction pendant dix secondes environ.

**!** Par mesure de sécurité (enfants à bord), ne quittez jamais le véhicule sans votre clé du système Accès et Démarrage Mains Libres, même pour une courte durée.

Attention aux vols lorsque la clé du système Accès et Démarrage Mains Libres se trouve dans la zone de reconnaissance avec votre véhicule déverrouillé.

Afin de préserver la charge de la pile de la clé électronique, les fonctions «Mains libres» se mettent en veille prolongée au-delà de 21 jours de non-utilisation. Pour rétablir ces fonctions, vous devez appuyer sur l'un des boutons de la télécommande ou démarrer le moteur avec la clé électronique dans le lecteur.

## Système «Accès et Démarrage Mains Libres»



Système permettant l'ouverture, la fermeture et le démarrage du véhicule en gardant la clé électronique sur soi.

**I** Il peut également être utilisé comme une télécommande, reportez-vous à la rubrique «Télécommande Accès et Démarrage Mains Libres».

### Déverrouillage total



**I** Avec la clé électronique sur vous dans la zone de reconnaissance **A**, passez la main derrière la poignée d'une porte avant pour déverrouiller le véhicule, puis tirez sur la poignée pour ouvrir la porte.

### Déverrouillage sélectif

Par défaut, le déverrouillage total est activé. Ce paramétrage se fait par le menu de configuration.

**I** Pour déverrouiller uniquement la porte conducteur avec la clé électronique sur vous, passez la main derrière la poignée de porte conducteur puis tirez sur la poignée pour l'ouvrir.

**I** Le déverrouillage est signalé par le clignotement rapide des feux indicateurs de direction pendant deux secondes. Dans le même temps, en fonction de votre version, les rétroviseurs extérieurs se déploient. Et si votre véhicule en est équipé, l'alarme se désactive.

**!** L'accumulation de salissures sur la surface intérieure de la poignée peut altérer la détection (eau, poussière, boue, sel, ...). Si un nettoyage de la surface intérieure de la poignée à l'aide d'un chiffon ne permet pas de rétablir la détection, consulter le réseau PEUGEOT ou un atelier qualifié. Un apport soudain d'eau (jet d'eau, lavage haute pression, ...) peut être considéré par le système comme une volonté d'accès au véhicule.

## Verrouillage



☞ Avec la clé dans la zone de reconnaissance **A**, appuyez avec un doigt sur une des poignées de porte avant (au niveau des repères) pour verrouiller le véhicule.

Maintenez votre doigt appuyé jusqu'à la fermeture complète des vitres.



Lorsqu'une porte ou le coffre est mal fermé, **moteur tournant** ou **véhicule roulant** (vitesse supérieure à 10 km/h), un message apparaît pendant quelques secondes.

**i** Le verrouillage est signalé par l'allumage fixe des feux indicateurs de direction pendant deux secondes. Dans le même temps, en fonction de votre version, les rétroviseurs extérieurs se rabattent. Et si votre véhicule en est équipé, l'alarme s'active.



**!** Pour des raisons de sécurité ou de vol, ne laissez jamais votre clé électronique dans le véhicule même lorsque vous êtes à proximité de celui-ci.

Il est recommandé de la garder sur soi : poche, sac, ...

**!** Assurez-vous qu'aucune personne n'empêche la fermeture correcte des vitres. Faites attention aux enfants pendant les manoeuvres de vitres.

**i** Si une des portes ou le coffre reste ouvert ou si une clé du système Accès et Démarrage Mains Libres est laissée à l'intérieur du véhicule ou si le contact est mis, le verrouillage centralisé ne s'effectue pas. Véhicule verrouillé, en cas de déverrouillage par inadvertance, le véhicule se reverrouillera automatiquement au bout de trente secondes environ, sauf si une porte est ouverte. Et si votre véhicule en est équipé, l'alarme se réactive au bout d'environ 45 secondes. Le rabattement et le déploiement des rétroviseurs extérieurs à la télécommande peuvent être neutralisés par le réseau PEUGEOT ou un atelier qualifié.

## Super-verrouillage

**!** Le super-verrouillage rend les commandes extérieures et intérieures des portes inopérantes. Il neutralise également le bouton de la commande centralisée manuelle. Ne laissez donc jamais personne à l'intérieur du véhicule, quand celui-ci est super-verrouillé.

## Avec la télécommande



- ☞ Appuyez sur le cadenas fermé pour verrouiller totalement le véhicule. Maintenez votre doigt appuyé pour fermer les vitres.
- ☞ Dans les cinq secondes, appuyez de nouveau sur le cadenas fermé pour super-verrouiller le véhicule.

**!** Assurez-vous qu'aucune personne n'empêche la fermeture correcte des vitres. Faites attention aux enfants pendant les manoeuvres de vitres.

## Avec le système Accès et Démarrage Mains Libres



Par les portes :

- ☞ Avec la clé électronique dans la zone de reconnaissance **A**, appuyez avec un doigt sur la poignée de porte (au niveau des repères) pour verrouiller le véhicule.
- ☞ Dans les cinq secondes, appuyez de nouveau sur la poignée pour super-verrouiller le véhicule.

# Coffre

## Ouverture avec la clé



Après déverrouillage du véhicule à la télécommande, appuyez sur la commande d'ouverture, puis soulevez le volet de coffre.

## Ouverture avec la télécommande «Accès et Démarrage Mains Libres»

### Déverrouillage total



Appuyez sur ce bouton, le véhicule est déverrouillé.

### Déverrouillage sélectif

Par défaut, le déverrouillage total est activé. Ce paramétrage se fait par le menu de configuration.



Appuyez sur ce bouton, le coffre est déverrouillé.

## Ouverture avec l'Accès et Démarrage Mains Libres

2



Avec la clé électronique sur vous dans la zone de reconnaissance **A**, appuyez sur la commande d'ouverture, puis soulevez le volet de coffre.

## Fermeture

- ☞ Abaissez le volet de coffre à l'aide d'une des poignées de préhension intérieures.

Lorsque le volet de coffre est mal fermé (la serrure possède deux crans), **moteur tournant** ou **véhicule roulant** (vitesse supérieure à 10 km/h), un message apparaît pendant quelques secondes.

## Commande de secours

Dispositif permettant de déverrouiller mécaniquement le coffre en cas de dysfonctionnement de la batterie ou du système de verrouillage centralisé.



## Déverrouillage

- ☞ Rabattez les sièges arrière, afin d'accéder à la serrure par l'intérieur du coffre.
- ☞ Introduisez un petit tournevis dans l'orifice **A** de la serrure pour déverrouiller le coffre.
- ☞ Déplacez le loquet vers la gauche.

## Reverrouillage après fermeture

Une fois refermé, si le dysfonctionnement persiste, le coffre restera verrouillé.

# Clé mécanique de secours

## Ouverture-fermeture avec la clé intégrée



La clé intégrée sert à verrouiller ou déverrouiller le véhicule lorsque la clé électronique ne peut pas fonctionner :

- usure de la pile, batterie véhicule déchargée ou débranchée, ...
  - véhicule situé dans une zone à forts rayonnements électromagnétiques.
- ☞ Maintenez le bouton 1 tiré, pour extraire la clé intégrée 2.



### Verrouillage de la porte conducteur

- ☞ Insérez la clé intégrée dans la serrure de la porte, puis tournez-la vers l'arrière.

### Déverrouillage de la porte conducteur

- ☞ Insérez la clé intégrée dans la serrure de la porte, puis tournez-la vers l'avant.



### Verrouillage des portes passager avant et arrière

- ☞ Ouvrez les portes.
- ☞ Pour les portes arrière, vérifiez que la sécurité enfants n'est pas activée (voir rubrique «Sécurité des enfants»).
- ☞ Insérez la clé intégrée dans le verrou situé sur le champ de porte et tournez-la d'un huitième de tour vers la droite, pour le côté droit, et vers la gauche, pour le côté gauche.
- ☞ Fermez les portes et vérifiez le bon verrouillage du véhicule depuis l'extérieur.

### Déverrouillage des portes passager avant et arrière

- ☞ Tirez la commande intérieure d'ouverture de porte.

**i** Si l'alarme est activée, l'alerte sonore lors de l'ouverture d'une porte à la clé (intégrée à la télécommande), sera stoppée au démarrage du moteur.

## Changement de la pile de la clé électronique



Pile réf. : CR2032 / 3 volts.

Cette pile de rechange est disponible dans le réseau PEUGEOT ou dans un atelier qualifié. Un message s'affiche au combiné, lorsque le remplacement de la pile est nécessaire.

- ☞ Déclippez le couvercle à l'aide d'un petit tournevis au niveau de l'encoche.
- ☞ Relevez le couvercle.
- ☞ Faites sortir la pile usée hors de son logement.
- ☞ Mettez en place la pile neuve dans son logement en respectant le sens d'origine.
- ☞ Clippez le couvercle sur le boîtier.



Ne jetez pas les piles de télécommande, elles contiennent des métaux nocifs pour l'environnement. Rapportez-les à un point de collecte agréé.

## Défaillance - réinitialisation de la télécommande

Après un débranchement de la batterie, un changement de la pile ou en cas de dysfonctionnement de la télécommande, vous ne pouvez plus ouvrir, fermer et localiser votre véhicule.



- ☞ Placez la clé mécanique (intégrée dans la télécommande) dans la serrure, pour ouvrir votre véhicule.
- ☞ Retirez le tapis situé sous la prise 12 V.
- ☞ Déposez la clé électronique dans le logement prévu à cet effet.
- ☞ Mettez le contact en appuyant sur «START/STOP».

La clé électronique est de nouveau complètement opérationnelle.

Si le problème persiste, consultez rapidement le réseau PEUGEOT ou un atelier qualifié.



## **!** Perte des clés, de la télécommande, de la clé électronique

Rendez-vous dans le réseau PEUGEOT avec la carte grise du véhicule et votre pièce d'identité.  
Le réseau PEUGEOT pourra récupérer le code clé et le code transpondeur pour commander le renouvellement.

### **Télécommande**

La télécommande haute fréquence est un système sensible ; ne la manipulez pas dans vos poches au risque de déverrouiller le véhicule à votre insu.

Évitez de manipuler les boutons de votre télécommande hors de portée et hors de la vue de votre véhicule. Vous risquez de la rendre inopérante. Il serait alors nécessaire de procéder à une nouvelle réinitialisation.

La télécommande ne peut pas fonctionner tant que la clé est dans l'antivol, même contact coupé.

### **Fermeture du véhicule**

Rouler avec les portes verrouillées peut rendre l'accès des secours dans l'habitacle plus difficile en cas d'urgence.

Par mesure de sécurité (enfants à bord), retirez la clé de l'antivol ou prenez la clé électronique en quittant le véhicule, même pour une courte durée.

### **Perturbations électriques**

La clé électronique de l'Accès et Démarrage Mains Libres risque de ne pas fonctionner si elle est à proximité d'un appareil électronique : téléphone, ordinateur portable, champs magnétiques intenses, ...

### **Protection antivol**

N'apportez aucune modification au système d'antidémarrage électronique, cela pourrait engendrer des dysfonctionnements.

N'oubliez pas de tourner le volant pour bloquer la colonne de direction.

### **Lors de l'achat d'un véhicule d'occasion**

Faites effectuer une mémorisation des clés par le réseau PEUGEOT, afin d'être sûr que les clés en votre possession sont les seules qui permettent la mise en route du véhicule.

## Verrouillage / déverrouillage de l'intérieur



☞ Appuyez sur le bouton.  
Il permet de verrouiller ou déverrouiller les portes et le coffre.

### Verrouillage centralisé automatique des portes

Les portes peuvent se verrouiller automatiquement au roulage (vitesse supérieure à 10 km/h).

Pour activer ou neutraliser cette fonction, appuyez sur le bouton jusqu'à l'apparition d'un message à l'écran.

**!** Rouler avec les portes verrouillées peut rendre l'accès des secours dans l'habitacle plus difficile en cas d'urgence.

**!** Si le véhicule est super-verrouillé ou verrouillé par la télécommande ou les poignées de portes, le bouton est inopérant. Dans ce cas, utilisez la clé ou la télécommande pour déverrouiller.

**i** Dans le cas d'un transport volumineux avec coffre ouvert, vous pouvez appuyer sur le bouton pour inhiber le signal d'alerte d'ouverture du coffre. Lors d'un verrouillage par l'intérieur, les rétroviseurs extérieurs ne se rabattent pas.

# Alarme



Système de protection et de dissuasion contre le vol et l'effraction. Il assure les types de surveillance suivants :

## Périmétrique

Le système contrôle l'ouverture du véhicule. L'alarme se déclenche si quelqu'un essaie d'ouvrir une porte, le coffre ou le capot.

## Volumétrique

Le système contrôle la variation de volume dans l'habitacle. L'alarme se déclenche si quelqu'un brise une vitre, pénètre dans l'habitacle ou se déplace à l'intérieur du véhicule.

## ! Fonction autoprotection

Le système contrôle la mise hors service de ses composants. L'alarme se déclenche en cas de mise hors service ou de dégradation de la batterie, du bouton ou des fils de la sirène.

Pour toute intervention sur le système d'alarme, consultez le réseau PEUGEOT ou un atelier qualifié.

## Fermeture du véhicule avec système d'alarme complet

### Activation

☞ Coupez le contact et sortez du véhicule.



☞ Verrouillez le véhicule à la télécommande.

ou

☞ Verrouillez le véhicule avec le système «Accès et Démarrage Mains Libres».

Le système de surveillance est actif : le voyant du bouton clignote toutes les secondes et les indicateurs de direction s'allument pendant 2 secondes environ.

A la suite de la demande de verrouillage du véhicule à la télécommande ou avec le système «Accès et Démarrage Mains Libres», la surveillance périmétrique est activée après un délai de 5 secondes, la surveillance volumétrique après 45 secondes.

Si un ouvrant (porte, coffre, capot...) est mal fermé, le véhicule n'est pas verrouillé, mais la surveillance s'activera après un délai de 45 secondes.

### Désactivation

☞ Appuyez sur l'un des boutons de déverrouillage de la télécommande :



appui court



appui long

ou

☞ Déverrouillez le véhicule avec le système «Accès et Démarrage Mains Libres».

Le système de surveillance est désactivé : le voyant du bouton s'éteint et les indicateurs de direction clignotent pendant 2 secondes environ.

**i** En cas de reverrouillage automatique du véhicule (après un délai de 30 secondes sans ouverture d'une porte ou du coffre), le système de surveillance ne se réactive pas automatiquement. Pour le réactiver, il est nécessaire de déverrouiller le véhicule puis de le verrouiller de nouveau, à l'aide de la clé à télécommande ou du système «Accès et Démarrage Mains Libres».

## Fermeture du véhicule avec la surveillance périmétrique seule

Neutralisez la surveillance volumétrique (et anti-soulèvement, si votre véhicule en est équipé) pour éviter le déclenchement intempestif de l'alarme, dans certains cas comme :

- laisser une vitre entre ouverte,
- le lavage de votre véhicule,
- le changement de roue,
- le remorquage de votre véhicule,
- le transport sur un bateau.

### Neutralisation de la surveillance volumétrique

L'alarme anti-soulèvement est également neutralisée, si votre véhicule en est équipé.



- ☞ Coupez le contact, et, dans les dix secondes, appuyez sur ce bouton jusqu'à l'allumage fixe du voyant.
- ☞ Sortez du véhicule.
- ☞ Verrouillez immédiatement le véhicule à la télécommande ou avec le système «Accès et Démarrage Mains Libres».

Seule la surveillance périmétrique est activée : le voyant du bouton clignote toutes les secondes.

Pour être prise en compte, cette neutralisation doit être effectuée après chaque coupure de contact.

### Réactivation de la surveillance volumétrique

L'alarme anti-soulèvement est également réactivée, si votre véhicule en est équipé.

- ☞ Désactivez la surveillance périmétrique en déverrouillant le véhicule à la télécommande ou avec le système «Accès et Démarrage Mains Libres».

Le voyant du bouton s'éteint.

- ☞ Réactivez le système d'alarme complet en verrouillant le véhicule à la télécommande ou avec le système «Accès et Démarrage Mains Libres».

Le voyant du bouton clignote de nouveau toutes les secondes.

## Déclenchement de l'alarme

Il se traduit, pendant trente secondes, par le retentissement de la sirène et le clignotement des feux indicateurs de direction.

Les fonctions de surveillance restent actives jusqu'au onzième déclenchement consécutif de l'alarme.



Au déverrouillage du véhicule à la télécommande ou avec le système «Accès et Démarrage Mains Libres», le clignotement rapide du voyant du bouton vous informe que l'alarme s'est déclenchée pendant votre absence. A la mise du contact, ce clignotement s'arrête immédiatement.

## Panne de télécommande

Pour désactiver les fonctions de surveillance :

- ☞ Déverrouillez le véhicule avec la clé (intégrée à la télécommande) dans la serrure de la porte conducteur.
- ☞ Ouvrez la porte ; l'alarme se déclenche.
- ☞ Mettez le contact, l'alarme s'arrête. Le voyant du bouton s'éteint.

## Fermeture du véhicule sans activer l'alarme

- ☞ Verrouillez ou super-verrouillez le véhicule avec la clé (intégrée à la télécommande) dans la serrure de la porte conducteur.

## Dysfonctionnement



A la mise du contact, l'allumage fixe du voyant du bouton indique le dysfonctionnement du système. Faites vérifier par le réseau PEUGEOT ou par un atelier qualifié.

## Activation automatique\*

2 minutes après la fermeture de la dernière porte ou du coffre, le système s'active automatiquement.

- ☞ Pour éviter le déclenchement de l'alarme en entrant dans le véhicule, appuyez au préalable sur le bouton de déverrouillage de la télécommande ou déverrouillez avec le système «Accès et Démarrage Mains Libres».

\* Suivant destination.

# Lève-vitres électriques



1. Lève-vitre électrique avant gauche.
2. Lève-vitre électrique avant droit.
3. Lève-vitre électrique arrière droit.
4. Lève-vitre électrique arrière gauche.
5. Neutralisation des commandes de lève-vitres électriques arrière.

**i** Maintenir le verrouillage (sur la clé ou la télécommande) permet la fermeture automatique des vitres.

## Fonctionnement manuel

Pour ouvrir ou fermer la vitre, appuyez sur la commande ou tirez-la, sans dépasser le point de résistance. La vitre s'arrête dès que vous relâchez la commande.

## Fonctionnement automatique

Pour ouvrir ou fermer la vitre, appuyez sur la commande ou tirez-la, au-delà du point de résistance : la vitre s'ouvre ou se ferme complètement après avoir relâché la commande. Une nouvelle impulsion arrête le mouvement de la vitre.

Les commandes des lève-vitres restent opérationnelles environ une minute après le retrait de la clé.

A l'issue de cette temporisation, toute action des lève-vitres est inopérante. Pour les réactiver, remettez le contact.

## Antipincement (suivant version)

Lorsque la vitre remonte et rencontre un obstacle, elle s'arrête et aussitôt redescend partiellement.

En cas d'ouverture intempestive de la vitre lors de sa fermeture automatique, appuyez sur la commande jusqu'à l'ouverture complète, puis tirez la commande aussitôt jusqu'à la fermeture de la vitre. Maintenez encore la commande pendant environ une seconde après la fermeture.

Pendant cette opération d'activation de la fonction, la fonction antipincement est inopérante.

## Neutralisation des commandes de lève-vitres arrière



Pour la sécurité de vos enfants, appuyez sur la commande **5** pour neutraliser les commandes des lève-vitres des portes arrière, quelle que soit leur position.

Voyant allumé, les commandes arrière sont neutralisées. Voyant éteint, les commandes arrière sont actives.

## Réinitialisation des lève-vitres

Après un rebranchement de la batterie, vous devez réinitialiser la fonction antipincement. La fonction antipincement est inopérante pendant ces opérations :

- descendez complètement la vitre, puis remontez-la, elle remontera par palier de quelques centimètres à chaque appui, renouvelez l'opération jusqu'à la fermeture complète de la vitre,
- maintenez la commande vers le haut pendant au moins une seconde après avoir atteint la position, vitre fermée.



Retirez toujours la clé en quittant le véhicule, même pour une courte durée. En cas de pincement lors de la manipulation des lève-vitres, vous devez inverser le mouvement de la vitre. Pour cela, appuyez sur la commande concernée.

Lorsque le conducteur actionne les commandes des lève-vitres passagers, il doit s'assurer qu'aucune personne n'empêche la fermeture correcte des vitres.

Le conducteur doit s'assurer que les passagers utilisent correctement les lève-vitres.

Faites attention aux enfants pendant les manoeuvres de vitres.



## Toit panoramique

Dispositif comprenant une surface panoramique en verre teinté pour augmenter la luminosité et la vision dans l'habitacle.

Son rideau d'occultation électrique améliore le confort thermique et acoustique.

### Rideau d'occultation électrique



#### Ouverture

- ☞ Appuyez sur l'arrière de la commande, sans dépasser le point de résistance. Le rideau s'arrête dès que vous relâchez la commande.



#### Fermeture

- ☞ Appuyez sur l'avant de la commande, sans dépasser le point de résistance. Le rideau s'arrête dès que vous relâchez la commande.

! Vous pouvez également appuyer sur la commande ou la tirer, au-delà du point de résistance : le rideau s'ouvre ou se ferme **complètement** après avoir relâché la commande. Une nouvelle impulsion arrête le mouvement du rideau.

#### ! Antipincement

En cas de pincement lors de la manipulation du rideau, vous devez inverser le mouvement. Pour cela, utilisez la commande.

Pensez à toujours couper le contact en quittant le véhicule, même pour une courte durée.

Lorsque le conducteur actionne la commande du rideau, il doit s'assurer que rien n'empêche le bon déroulement de la manœuvre.

Le conducteur doit s'assurer que les passagers utilisent correctement le rideau.

Faites attention aux enfants pendant les manœuvres du rideau.

## Réservoir de carburant

Capacité du réservoir : **53** litres environ (ou **45** litres selon version).

### Ouverture



- Si vous êtes équipé de l'Accès et Démarrage Mains Libres, déverrouillez le véhicule.
- Appuyez sur la trappe (côté arrière du véhicule) puis tirez-la.

**!** Avec le Stop & Start, n'effectuez jamais un remplissage en carburant lorsque le moteur est en mode STOP ; coupez impérativement le contact avec la clé ou avec le bouton «START/STOP» si vous êtes équipé de l'Accès et Démarrage Mains Libres.

### Remplissage

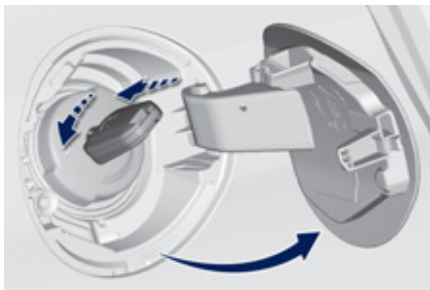

Les compléments en carburant doivent être supérieurs à 5 litres pour être pris en compte par la jauge à carburant.  
L'ouverture du bouchon peut déclencher un bruit d'aspiration d'air. Cette dépression, tout à fait normale, est provoquée par l'étanchéité du circuit de carburant.

- ☞ Repérez la pompe correspondant au carburant conforme à la motorisation de votre véhicule (rappelé par l'étiquette collée sur la trappe).
- ☞ Introduisez la clé dans le bouchon, si vous êtes équipé d'une clé simple.
- ☞ Tournez le bouchon vers la gauche.



- ☞ Retirez le bouchon et posez-le sur son support (sur la trappe).
- ☞ Introduisez le pistolet jusqu'à l'amener en butée (tout en poussant le clapet métallique A).
- ☞ Effectuez l'opération de remplissage. N'insistez pas au delà de la troisième coupure du pistolet, ceci pourrait engendrer des dysfonctionnements.
- ☞ Remettez le bouchon en place et fermez-le en tournant vers la droite.
- ☞ Poussez la trappe à carburant pour la refermer (votre véhicule doit être déverrouillé).

Votre véhicule est équipé d'un catalyseur réduisant les substances nocives dans les gaz d'échappement.

**Pour les moteurs essence, le carburant sans plomb est obligatoire.**

La goulotte de remplissage a un orifice plus étroit qui n'autorise que le pistolet à essence.

**!** En cas d'introduction de carburant non-conforme à la motorisation de votre véhicule, la vidange du réservoir est indispensable avant la mise en route du moteur.

## Niveau mini de carburant



Lorsque le niveau mini du réservoir est atteint, ce témoin s'allume au combiné, accompagné d'un signal sonore et d'un message.

Au premier allumage, il vous reste environ 5 litres dans le réservoir.

Faites impérativement un complément de carburant pour éviter la panne.

## Coupure d'alimentation en carburant

Votre véhicule est équipé d'un dispositif de sécurité qui coupe l'alimentation en carburant en cas de choc.

# Détrompeur carburant Diesel

Dispositif mécanique pour empêcher le remplissage de carburant essence dans le réservoir d'un véhicule fonctionnant au gazole. Il évite ainsi toute dégradation moteur liée à ce type d'incident. Situé à l'entrée du réservoir, le détrompeur apparaît lorsque le bouchon est retiré.

## Fonctionnement

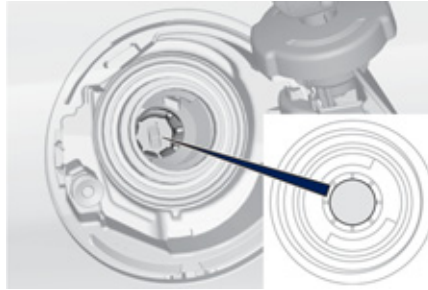

**i** L'utilisation d'un jerrican reste possible pour remplir le réservoir lentement. Afin d'assurer un bon écoulement du carburant, approchez l'embout du jerrican sans le plaquer directement contre le volet du détrompeur.

Lors de son introduction dans votre réservoir Diesel, le pistolet essence vient buter sur le volet. Le système reste verrouillé et empêche le remplissage.

**N'insistez pas et introduisez un pistolet de type Diesel.**

## Déplacements à l'étranger

Les pistolets de type Diesel pouvant être différents selon les pays, la présence du détrompeur peut rendre le remplissage du réservoir impossible.

Préalablement à un déplacement à l'étranger, nous vous conseillons de vérifier auprès du réseau PEUGEOT si votre véhicule est adapté au matériel de distribution pour le pays dans lequel vous vous rendez.

## Qualité du carburant utilisé pour les moteurs essence

Les moteurs essence sont parfaitement compatibles avec les biocarburants essence du type E10 ou E24 (contenant 10% ou 24% d'éthanol), conformes aux normes européennes EN 228 et EN 15376.

Les carburants du type E85 (contenant jusqu'à 85% d'éthanol) sont exclusivement réservés aux seuls véhicules commercialisés pour l'utilisation de ce type de carburant (véhicules BioFlex). La qualité de l'éthanol doit respecter la norme européenne EN 15293.

Pour le Brésil uniquement, des véhicules spécifiques sont commercialisés pour fonctionner avec les carburants contenant jusqu'à 100% d'éthanol (type E100).

Pour la Russie uniquement, l'utilisation d'essence sans plomb RON 92 est possible.



## Qualité du carburant utilisé pour les moteurs Diesel

Les moteurs Diesel sont parfaitement compatibles avec les biocarburants conformes aux standards actuels et futurs européens (gazole respectant la norme EN 590 en mélange avec un biocarburant respectant la norme EN 14214) pouvant être distribués à la pompe (incorporation possible de 0 à 7% d'Ester Méthylique d'Acide Gras).

L'utilisation du biocarburant B30 est possible sur certains moteurs Diesel ; toutefois, cette utilisation est conditionnée par l'application stricte des conditions particulières d'entretien. Consultez le réseau PEUGEOT ou un atelier qualifié.

L'utilisation de tout autre type de (bio)carburant (huiles végétales ou animales pures ou diluées, fuel domestique...) est formellement prohibée (risques d'endommagement du moteur et du circuit de carburant).



## Sièges avant à réglages manuels

Par mesure de sécurité, les réglages de sièges doivent impérativement être effectués à l'arrêt.

### Longitudinal



- ☞ Soulevez la commande et faites coulisser le siège vers l'avant ou vers l'arrière.

### Hauteur

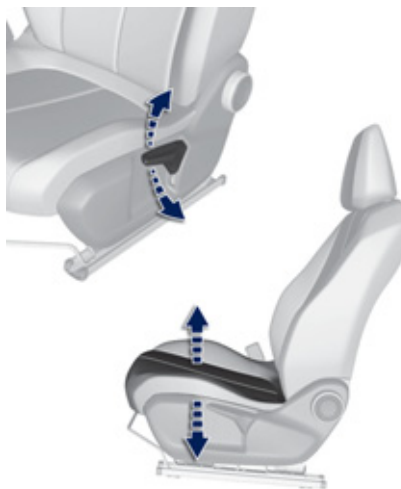

- ☞ Tirez la commande vers le haut pour monter ou poussez-la vers le bas pour descendre, autant de fois que nécessaire pour obtenir la position recherchée.

### Inclinaison du dossier



- ☞ Tournez la molette pour régler le dossier.

### Lombaire

- ☞ Tournez la molette manuellement pour obtenir le soutien lombaire désiré.

## Siège conducteur à réglages électriques

### Longitudinal



- ☞ Poussez la commande vers l'avant ou vers l'arrière pour faire coulisser le siège.

### Inclinaison du dossier



- ☞ Basculez la commande vers l'avant ou vers l'arrière pour régler l'inclinaison du dossier.

### Hauteur et inclinaison de l'assise



- ☞ Basculez la partie arrière de la commande vers le haut ou vers le bas pour obtenir la hauteur désirée.
- ☞ Basculez la partie avant de la commande vers le haut ou vers le bas pour obtenir l'inclinaison désirée.

**i** Pour éviter de décharger la batterie, effectuez ces réglages moteur tournant.

## Mémorisation des positions de conduite



Système prenant en compte les réglages électriques du siège conducteur et des rétroviseurs extérieurs. Il vous permet de mémoriser et de rappeler deux positions à l'aide des touches sur le côté du siège conducteur.

### Mémorisation d'une position

#### Avec les touches M / 1 / 2

- ☞ Mettez le contact.
- ☞ Réglez votre siège et vos rétroviseurs extérieurs.
- ☞ Appuyez sur la touche **M**, puis dans un délai de quatre secondes, appuyez sur la touche **1** ou **2**.  
Un signal sonore retentit pour vous indiquer la prise en compte de la mémorisation.

La mémorisation d'une nouvelle position annule la précédente.

### Rappel d'une position mémorisée

#### Contact mis ou moteur tournant

- ☞ Appuyez sur la touche **1** ou **2** pour rappeler la position correspondante.  
Un signal sonore retentit pour vous indiquer la fin du réglage.

Vous pouvez interrompre le mouvement en cours en appuyant sur la touche **M**, **1** ou **2** ou en utilisant une commande de réglage du siège.

Le rappel de position est impossible en roulant.  
Le rappel de position est neutralisé environ 45 secondes après la coupure du contact.

## Réglages complémentaires

### Réglage en hauteur de l'appui-tête

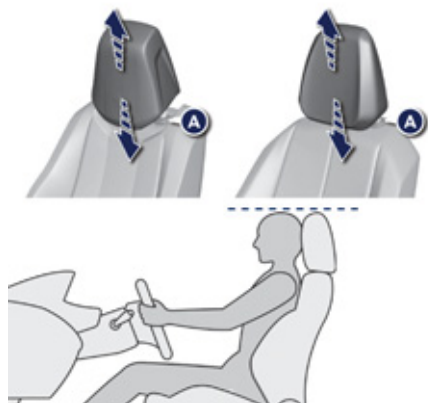

- ☞ Pour le monter, tirez-le vers le haut.
- ☞ Pour le retirer, appuyez sur l'ergot **A** et tirez-le vers le haut.
- ☞ Pour le remettre en place, engagez les tiges de l'appui-tête dans les orifices en restant bien dans l'axe du dossier.
- ☞ Pour le descendre, appuyez simultanément sur l'ergot **A** et sur l'appui-tête.

**!** L'appui-tête est muni d'une armature possédant un crantage qui interdit la descente de celui-ci ; ceci est un dispositif de sécurité en cas de choc.

**Le réglage est correct lorsque le bord supérieur de l'appui-tête se trouve au niveau du dessus de la tête.**

Ne roulez jamais avec les appuis-tête déposés ; ceux-ci doivent être en place et correctement réglés.

### Commande des sièges chauffants



Moteur tournant, les sièges avant peuvent être chauffés séparément.

- ☞ Utilisez la molette de réglage pour allumer et choisir le niveau de chauffage désiré :

- 0** : Arrêt.
- 1** : Faible.
- 2** : Moyen.
- 3** : Fort.



## Réglage lombaire électrique



☞ Appuyez sur la commande pour obtenir le soutien lombaire désiré.

## Fonction massage



### Activation



☞ Appuyez sur ce bouton.

Son témoin s'allume et la fonction massage est activée pour une durée d'une heure. Pendant cette durée, le massage se fait par 6 cycles de 10 minutes chacun (6 minutes de massage suivies de 4 minutes de pause). Au bout d'une heure, la fonction est désactivée, le témoin s'éteint.

### Désactivation



Vous pouvez à tout moment désactiver la fonction massage en appuyant sur ce bouton, son témoin s'éteint.

Cette fonction assure un massage lombaire aux occupants avant et ne fonctionne que moteur tournant ainsi qu'en mode STOP du Stop & Start.



### Réglage de l'intensité



Appuyez sur ce bouton pour régler l'intensité du massage. Deux niveaux de massage vous sont proposés.

## Sièges arrière

Banquette avec assise monobloc fixe et dossier rabattable en partie gauche (2/3) ou droite (1/3) pour moduler l'espace de chargement du coffre.

### Rabattement du dossier



- ☞ Avancez le siège avant correspondant si nécessaire.
- ☞ Positionnez la ceinture correspondante contre le dossier et bouclez-la.
- ☞ Placez les appuis-tête en position basse.



- ☞ Appuyez sur la commande 1 pour déverrouiller le dossier 2.
- ☞ Basculez le dossier 2 sur l'assise.

### Remise en place du dossier



- ☞ Redressez le dossier 2 et verrouillez-le.
- ☞ Vérifiez que le témoin rouge, situé au niveau de la commande 1, n'est plus visible.
- ☞ Débouclez et remettez en place la ceinture sur le côté du dossier.

**!** Lors de la remise en place du dossier, vérifiez que les ceintures ne sont pas coincées.

## Appuis-tête arrière latéraux

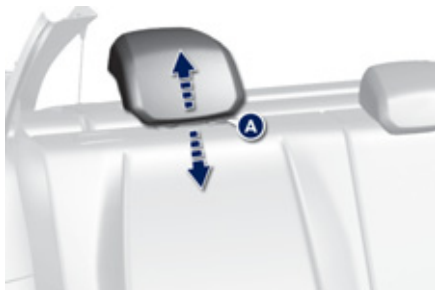

Ils ont une seule position d'utilisation (haute) et une position de rangement (basse).  
Ils sont démontables et interchangeables.

Pour enlever un appui-tête :

- ☞ tirez-le vers le haut jusqu'en butée,
- ☞ puis, appuyez sur l'ergot **A**.

**i** L'appui-tête central n'est pas réglable.

**!** Ne roulez jamais avec les appuis-tête déposés ; ceux-ci doivent être en place et correctement réglés.

## Réglage du volant

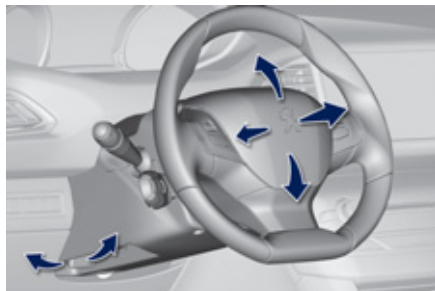

- ☞ **A l'arrêt**, abaissez la commande pour déverrouiller le volant.
- ☞ Réglez la hauteur et la profondeur pour adapter votre position de conduite.
- ☞ Tirez la commande pour verrouiller le volant.

**!** Par mesure de sécurité, ces manoeuvres doivent être impérativement effectuées, véhicule à l'arrêt.

## Position de conduite correcte

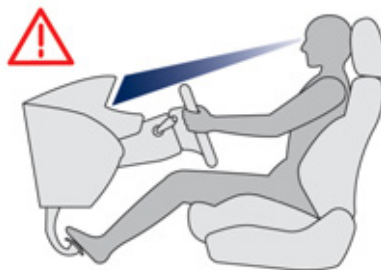

Avant de prendre la route et pour bien profiter de l'ergonomie spécifique du poste de conduite, réglez dans l'ordre suivant :

- la hauteur de l'appui-tête,
- l'inclinaison du dossier,
- la hauteur de l'assise du siège,
- le longitudinal du siège,
- la profondeur puis la hauteur du volant,
- les rétroviseurs extérieurs et intérieur.

**i** Une fois ces réglages effectués, vérifiez depuis votre position de conduite la bonne visibilité du combiné «tête haute», par dessus le volant de diamètre réduit.

# Aménagements intérieurs

## 1. Boîte à gants réfrigérable

Elle est équipée d'une buse de ventilation obturable par une molette, débitant de l'air rafraîchi.

## 2. Prises accessoires 12 V (120 W)

Bien respecter la puissance sous peine d'abîmer votre accessoire.

## 3. Prise USB

## 4. Prise JACK

## 5. Porte-gobelet/canette (selon version)

## 6. Rangements (selon version)

## 7. Rangement - Porte-gobelet/canette escamotable

Basculez le support pour accéder au porte-gobelet/canette.

## 8. Accoudoir avant

## 9. Prises accessoires 230 V (120 W)

Bien respecter la puissance sous peine d'abîmer votre accessoire.

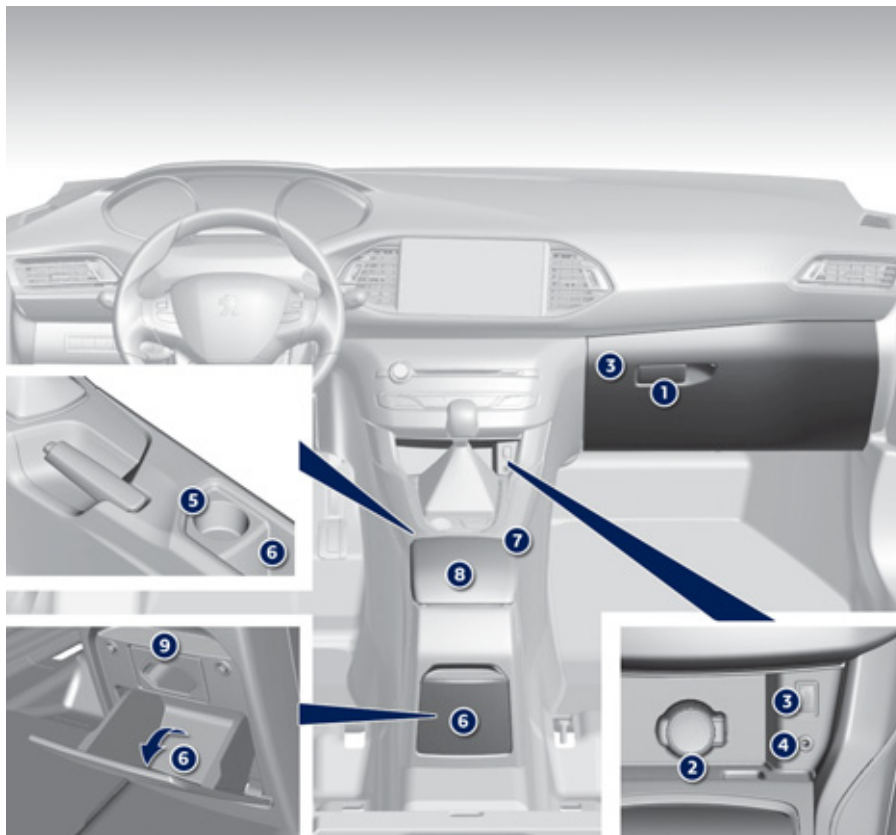

# Surtapis

Dispositif amovible de protection de la moquette.

## Montage

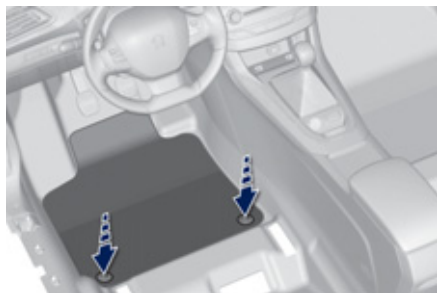

Lors de son premier montage, côté conducteur, utilisez exclusivement les fixations fournies dans la pochette jointe.

Les autres surtapis sont simplement posés sur la moquette.

## Démontage

Pour le démonter côté conducteur :

- ☞ reculez le siège au maximum,
- ☞ déclipsez les fixations,
- ☞ retirez le surtapis.

## Remontage

Pour le remonter côté conducteur :

- ☞ positionnez correctement le surtapis,
- ☞ remettez les fixations en appuyant,
- ☞ vérifiez la bonne tenue du surtapis.

**!** Pour éviter tout risque de blocage des pédales :

- utilisez uniquement des surtapis adaptés aux fixations déjà présentes dans le véhicule ; leur utilisation est impérative,
- ne superposez jamais plusieurs surtapis.

L'utilisation de surtapis non homologués par PEUGEOT peut gêner l'accès aux pédales et entraver le fonctionnement du régulateur / limiteur de vitesse.

Les surtapis homologués par PEUGEOT sont munis de deux fixations situées en dessous du siège.

# Accoudoir avant

Dispositif de confort et de rangement pour le conducteur et le passager avant.  
Le couvercle de l'accoudoir est réglable en hauteur et en longueur pour améliorer votre confort.

## Réglage en hauteur

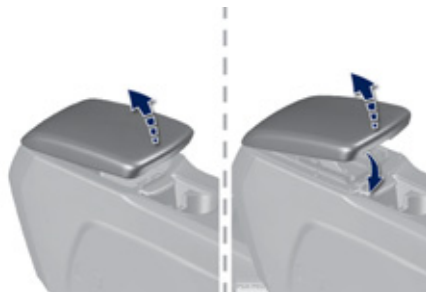

- ☞ Relevez le couvercle jusqu'à la position désirée (basse, intermédiaire ou haute).
- ☞ Si vous le relevez légèrement après la position haute, accompagnez-le dans sa descente jusqu'à sa position basse.

## Réglage longitudinal

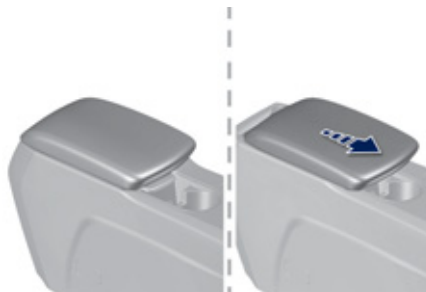

- ☞ Faites-le coulisser jusqu'en butée vers l'avant ou vers l'arrière.

## Rangement



- ☞ Soulevez la palette.
- ☞ Relevez le couvercle à fond.

# 3

## Prise accessoires 12 V



☞ Pour brancher un accessoire 12 V (puissance maxi : 120 Watts), relevez le couvercle et branchez l'adaptateur adéquat.

## Prise(s) USB\*



Elle vous permet de brancher un équipement nomade, tel qu'un baladeur numérique de type iPod® ou une clé USB. Elle lit les fichiers audio qui sont transmis à votre autoradio, pour être écoutés via les haut-parleurs du véhicule. Vous pouvez gérer ces fichiers avec les commandes au volant ou de l'autoradio.

**i** Pendant son utilisation en USB, l'équipement nomade peut se recharger automatiquement. Pour plus de détails sur l'utilisation de cet équipement, reportez-vous à la rubrique «Audio et télématique».

## Prise JACK



Elle vous permet de brancher un équipement nomade, tel qu'un baladeur numérique de type iPod®, pour écouter vos fichiers audio via les haut-parleurs du véhicule. La gestion des fichiers se fait à partir de votre équipement nomade.

**i** Pour plus de détails sur l'utilisation de cet équipement, reportez-vous à la rubrique «Audio et télématique».

\* Suivant version.



## Prise 230 V / 50 Hz



Une prise 230 V / 50 Hz (puissance maxi : 120 W) est installée dans le rangement arrière. Cette prise fonctionne moteur tournant, ainsi qu'en mode STOP du Stop & Start.

- ☞ Ouvrez le rangement.
- ☞ Vérifiez que le voyant est allumé en vert.
- ☞ Branchez votre appareil multimédia ou tout autre appareil électrique (chargeur de téléphone, ordinateur portable, lecteur CD-DVD, chauffe-biberon, ...).

En cas de dysfonctionnement de la prise, le voyant vert clignote.

Faites vérifier par le réseau PEUGEOT ou par un atelier qualifié.

- !** Branchez un seul appareil à la fois sur la prise (pas de rallonge ou de multiprise). Branchez uniquement des appareils avec isolation de classe II (indiquée sur l'appareil). Par sécurité, en cas de surconsommation et lorsque le système électrique du véhicule le nécessite (conditions climatiques particulières, surcharge électrique, ...), le courant arrivant à la prise sera coupé ; le voyant vert s'éteint.

## Accoudoir arrière



☞ Abaissez l'accoudoir arrière pour améliorer votre position de confort.

Il peut être équipé de porte-gobelets et permet également d'accéder à la trappe à skis.

## Trappe à skis

Dispositif de rangement et de transport d'objets longs.

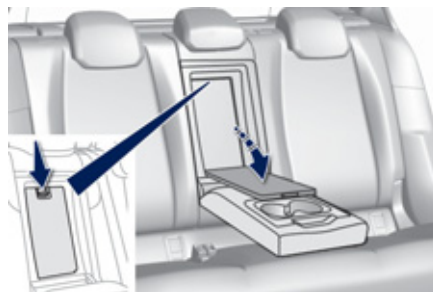

### Ouverture

- ☞ Abaissez l'accoudoir.
- ☞ Appuyez sur la commande d'ouverture de la trappe.
- ☞ Abaissez la trappe.
- ☞ Chargez les objets de l'intérieur du coffre.

Ne laissez pas la trappe ouverte si vous ne l'utilisez pas pour le transport d'objets longs.

# Aménagements du coffre

**1. Tablette arrière**

**2. Plancher de coffre**

Soulevez le plancher pour accéder aux rangements.

**3. Bacs de rangement**

Avec anneau de remorquage, un kit de dépannage provisoire de pneumatique (selon destination et équipement) ou une roue de secours (selon destination et équipement).

**4. Anneaux d'arrimage**

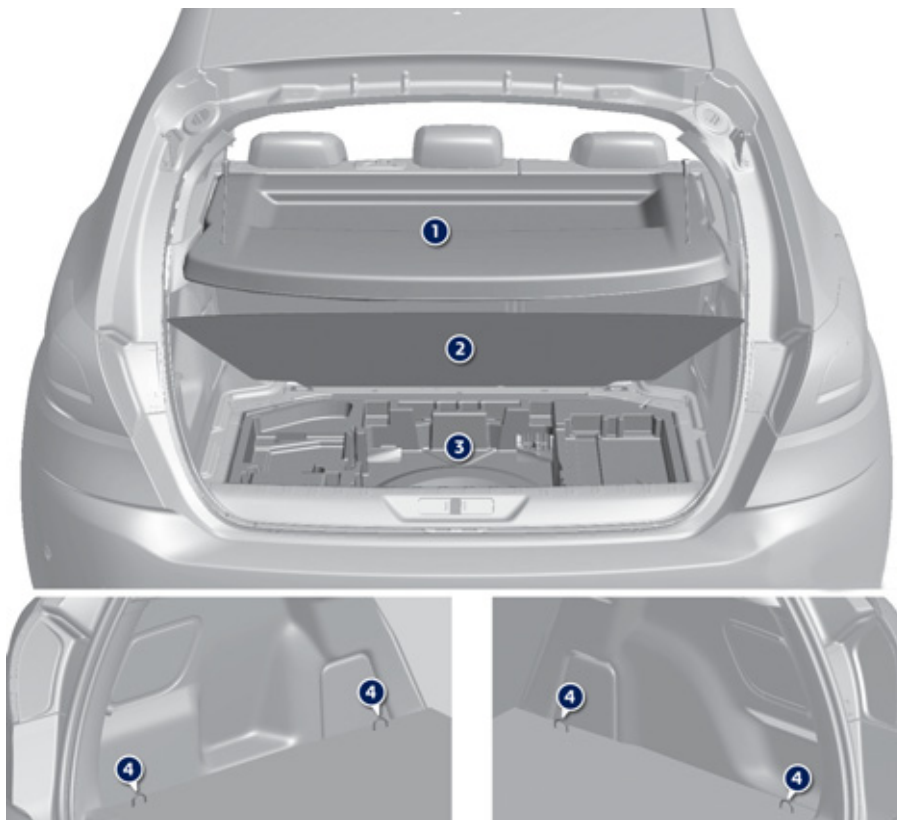

## Triangle de présignalisation (Rangement)

L'emplacement pour ranger un triangle plié ou sa boîte de rangement est situé sous le plancher de coffre.

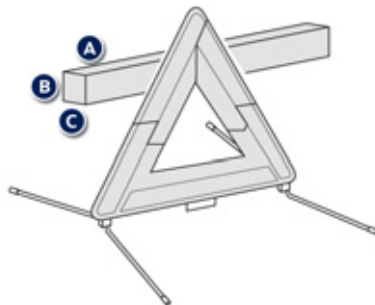
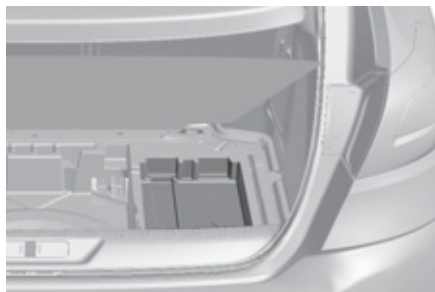

Les dimensions maximales du triangle (une fois plié) ou de sa boîte de rangement doivent être de :

- **A** : longueur = **44** cm,
- **B** : hauteur = **4** cm,
- **C** : largeur = **6,5** cm.

**!** Avant de descendre de votre véhicule, pour monter et installer le triangle, enfillez votre gilet de sécurité.

**i** Pour l'utilisation du triangle, reportez-vous à la notice du fabricant.

## Installation du triangle sur la route

☞ Installez le triangle derrière le véhicule, conformément au tableau ci-dessous, en fonction du type de route et de la luminosité extérieure.

Distance de pose (en mètres)		
Route		Autoroute
Jour	Nuit	
50 m	80 m	150 m

**i** Ces valeurs sont des chiffres de référence internationale. Posez le triangle suivant les règles de circulation en vigueur localement.

Le triangle est proposé en accessoires, consultez le réseau PEUGEOT ou un atelier qualifié.

# Chauffage et Ventilation

Système pour créer et maintenir de bonnes conditions de confort et de visibilité dans l'habitacle du véhicule.

## Entrée d'air

L'air circulant dans l'habitacle est filtré et provient, soit de l'extérieur par la grille située à la base du pare-brise, soit de l'intérieur en recirculation d'air.

## Commandes

L'air entrant suit différents cheminements en fonction des commandes sélectionnées par le conducteur, le passager avant ou les passagers arrière selon le niveau d'équipement.

La commande de température permet d'obtenir le niveau de confort souhaité en mélangeant l'air des différents circuits.

La commande de répartition d'air permet de choisir les points de diffusion de l'air dans l'habitacle, via la combinaison des touches associées.

La commande de débit d'air permet d'augmenter ou de diminuer la vitesse de soufflage du ventilateur.

Selon votre véhicule, les commandes sont accessibles par le menu «**Climatisation**» de l'écran tactile ou sont regroupées sur le panneau de la console centrale.

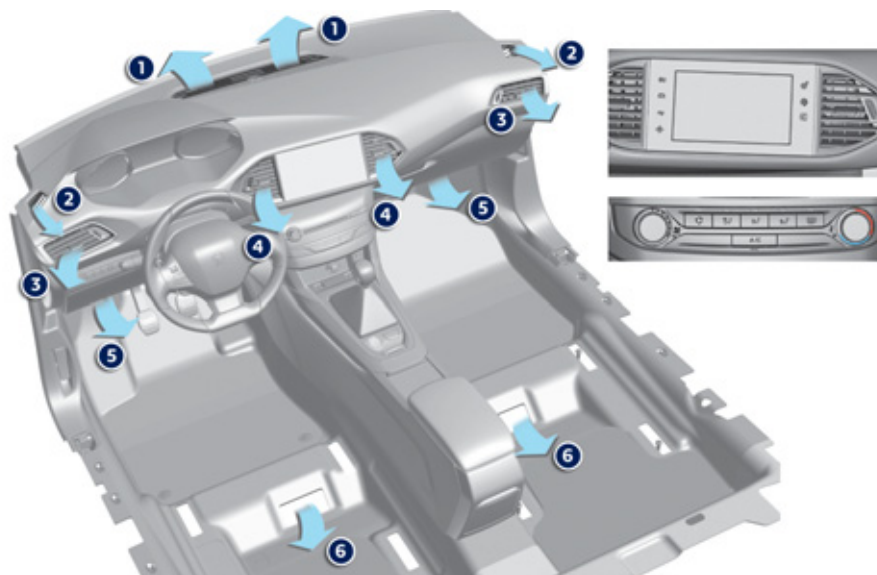

## Diffusion d'air

1. Buses de dégivrage ou de désembuage du pare-brise.
2. Buses de dégivrage ou de désembuage des vitres latérales avant.
3. Aérateurs latéraux obturables et orientables.
4. Aérateurs centraux obturables et orientables.
5. Sorties d'air aux pieds des passagers avant.
6. Sorties d'air aux pieds des passagers arrière.

## Conseils pour la ventilation et l'air conditionné

- i** Pour que ces systèmes soient pleinement efficaces, respectez les règles d'utilisation et d'entretien suivantes :
- ☞ Pour obtenir une répartition d'air homogène, veillez à ne pas obstruer les grilles d'entrée d'air extérieur situées à la base du pare-brise, les buses, les aérateurs et les sorties d'air, ainsi que l'extraction d'air située dans le coffre.
  - ☞ Ne masquez pas le capteur d'ensoleillement, situé sur la planche de bord ; celui-ci sert à la régulation du système d'air conditionné automatique.
  - ☞ Faites fonctionner le système d'air conditionné au moins 5 à 10 minutes, une à deux fois par mois, pour le maintenir en parfaite condition de fonctionnement.
  - ☞ Veillez au bon état du filtre habitacle et faites remplacer périodiquement les éléments filtrants.  
Nous vous recommandons de privilégier un filtre habitacle combiné. Grâce à son additif actif spécifique, il contribue à la purification de l'air respiré par les occupants et à la propreté de l'habitacle (réduction des symptômes allergiques, des mauvaises odeurs et des dépôts gras).
  - ☞ Pour assurer le bon fonctionnement du système d'air conditionné, nous vous recommandons également de le faire contrôler suivant les préconisations du carnet d'entretien.
  - ☞ Si le système ne produit pas de froid, désactivez-le et consultez le réseau PEUGEOT ou un atelier qualifié.

En cas de traction d'une charge maximale dans une forte pente par température élevée, la coupure de l'air conditionné permet de récupérer de la puissance moteur et donc d'améliorer la capacité de remorquage.

- ☘** Si après un arrêt prolongé au soleil, la température intérieure reste très élevée, n'hésitez pas à aérer l'habitacle pendant quelques instants.  
Placez la commande de débit d'air à un niveau suffisant pour assurer un bon renouvellement d'air dans l'habitacle.  
Le système d'air conditionné ne contient pas de chlore et ne présente pas de danger pour la couche d'ozone.

- i** La condensation créée par l'air conditionné provoque à l'arrêt un écoulement d'eau normal sous le véhicule.

### **i** Stop & Start

Les systèmes de chauffage et d'air conditionné ne fonctionnent que moteur tournant. Afin de maintenir le confort thermique souhaité dans l'habitacle, vous pouvez neutraliser temporairement la fonction Stop & Start (voir rubrique correspondante).

## Chauffage / Ventilation



## Air conditionné manuel

Le système d'air conditionné fonctionne uniquement moteur tournant.



3

### Réglage de la température



- ☞ Tournez la molette de bleu (froid) à rouge (chaud) pour moduler la température à votre convenance.

### Réglage du débit d'air



- ☞ Tournez la molette pour obtenir un débit d'air suffisant afin d'assurer votre confort.

**i** Si vous placez la commande de débit d'air en position **minimum** (neutralisation du système), le confort thermique n'est plus géré. Un léger flux d'air, dû au déplacement du véhicule, reste néanmoins perceptible.

## Réglage de la répartition d'air



Pare-brise et vitres latérales.



Aérateurs centraux et latéraux.



Pieds des occupants.

La répartition de l'air peut être modulée en additionnant les touches correspondantes.

## Marche / Arrêt de l'air conditionné



L'air conditionné est prévu pour fonctionner efficacement en toutes saisons, vitres fermées.

Il vous permet :

- en été, d'abaisser la température,
- en hiver, au-dessus de 3°C, d'augmenter l'efficacité du désembuage.

### Marche

- ☞ Appuyez sur cette touche, son voyant s'allume.

**i** L'air conditionné ne fonctionne pas lorsque le réglage du débit d'air est neutralisé.

Pour obtenir de l'air frais plus rapidement, vous pouvez utiliser la recirculation d'air intérieur pendant quelques instants. Ensuite, revenez en entrée d'air extérieur.

### Arrêt

- ☞ Appuyez de nouveau sur cette touche, son voyant s'éteint.

L'arrêt peut générer des désagréments (humidité, buée).



# Air conditionné manuel (Écran tactile)

Le système d'air conditionné manuel fonctionne moteur tournant.



Appuyez sur la touche du menu «**Climatisation**» pour afficher la page de commandes du système.

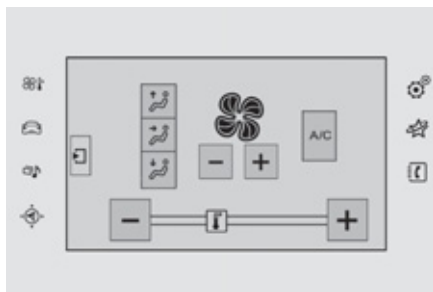

## Réglage de la température



Appuyez sur l'une de ces touches pour diminuer ou augmenter la valeur.

## Réglage du débit d'air



Appuyez sur l'une de ces touches pour augmenter ou diminuer la vitesse de soufflage du ventilateur.

Le symbole du débit d'air (hélice) se remplit progressivement en fonction de la quantité d'air demandée.

En réduisant le débit d'air au minimum, vous arrêtez la ventilation.

**i** Évitez de rouler trop longtemps ventilation arrêtée (risque de formation de buée et de dégradation de la qualité de l'air).

## Réglage de la répartition d'air

Ces touches permettent de diffuser l'air dans l'habitacle en combinant plusieurs bouches d'aération.



Pare-brise.



Aérateurs centraux et latéraux.



Pieds des occupants.

La répartition de l'air peut être modulée en utilisant plusieurs touches : l'allumage du voyant signale la présence d'air pulsé dans la direction indiquée ; l'extinction du voyant signale l'absence d'air pulsé dans la direction indiquée.

Pour une diffusion homogène dans l'habitacle, les trois touches peuvent être activées simultanément.

## Marche / Arrêt de l'air conditionné

L'air conditionné est prévu pour fonctionner efficacement en toutes saisons, vitres fermées.

A/C

Il vous permet :

- en été, d'abaisser la température,
- en hiver, au-dessus de 3°C, d'augmenter l'efficacité du désembuage.

### Marche

A/C

 Appuyez sur cette touche, son voyant s'allume.

**i** L'air conditionné ne fonctionne pas lorsque le réglage du débit d'air est neutralisé.

Pour obtenir de l'air frais plus rapidement, vous pouvez utiliser la recirculation d'air intérieur pendant quelques instants. Ensuite, revenez en entrée d'air extérieur.

### Arrêt

A/C

 Appuyez de nouveau sur cette touche, son voyant s'éteint.

L'arrêt peut générer des désagréments (humidité, buée).

## Air conditionné automatique bizona (Écran tactile)

Ce système d'air conditionné fonctionne moteur tournant, mais vous avez accès à la ventilation et à ses commandes, contact mis.

L'activation de l'air conditionné, la température de sortie des buses et des aérateurs, le débit et la répartition de l'air dans l'habitacle sont régulés de manière automatique, en fonction de la température de l'habitacle et du niveau de température de consigne.



Appuyez sur la touche du menu «**Climatisation**» pour afficher la page de commandes du système de climatisation.

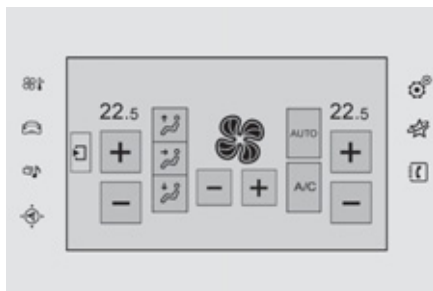

### Réglage de la température

Le conducteur et le passager avant peuvent chacun régler la température.



- ☞ Appuyez sur l'une de ces touches pour augmenter la valeur.
- ☞ Appuyez sur l'une de ces touches pour diminuer la valeur.

La valeur indiquée correspond à un niveau de confort et non pas à une température en degré ou en fahrenheit (selon l'unité choisie).

Un réglage autour de 21 permet d'obtenir un confort optimal. Selon votre besoin, un réglage entre 18 et 24 est usuel.

De plus, il est recommandé d'éviter une différence de réglage entre la gauche et la droite supérieure à 3.

## Programme automatique confort

☞ Appuyez sur la touche «**AUTO**» pour activer ou désactiver le mode automatique du système d'air conditionné.

Lorsque le voyant de la touche est allumé, le système d'air conditionné fonctionne de manière automatique : en fonction du niveau de confort que vous avez sélectionné, le système va gérer de manière optimale la température, le débit et la répartition de l'air dans l'habitacle.



Il est possible de moduler l'intensité du programme automatique confort en choisissant un des typages proposés sur la page secondaire du menu «**Climatisation**».



Pour modifier le typage en cours, signalé par le voyant allumé vert, appuyez sur la touche correspondant au mode souhaité :



«Soft» : privilégie une douceur optimale et le silence de fonctionnement en limitant le débit d'air.



«Normal» : offre le meilleur compromis entre confort thermique et silence de fonctionnement (réglage par défaut).



«Fast» : privilégie une diffusion d'air dynamique et efficace.

Le typage est associé au mode AUTO uniquement. Cependant, à la désactivation du mode AUTO, le voyant du dernier typage sélectionné reste allumé. La modification du typage ne réactive pas le mode AUTO si celui-ci était désactivé.



Par temps froid et moteur froid, afin de limiter la diffusion d'air froid dans l'habitacle, le débit d'air évolue progressivement jusqu'à ce que la valeur de confort soit atteinte. En entrant dans le véhicule, si la température de l'habitacle est beaucoup plus froide ou plus chaude que la valeur de confort demandée, il n'est pas utile de modifier la valeur affichée pour atteindre plus rapidement le confort souhaité. Le système compense automatiquement et le plus rapidement possible l'écart de température.

## Reprises manuelles

Vous pouvez régler manuellement une ou plusieurs de ces fonctions, tout en maintenant les autres fonctions gérées par le système :

- débit de l'air,
- répartition de l'air.

Dès que vous modifiez un réglage, le voyant de la touche «**AUTO**» s'éteint.

**AUTO** ☞ Appuyez de nouveau sur la touche «**AUTO**» pour activer de nouveau le programme automatique confort.

## Réglage du débit d'air



☞ Appuyez sur l'une de ces touches pour augmenter ou diminuer la vitesse du ventilateur.

Le symbole du débit d'air (hélice) se remplit progressivement en fonction de la quantité d'air demandée.

En réduisant le débit au minimum, vous arrêtez la ventilation.

«**OFF**» s'affiche à côté de l'hélice.



Évitez de rouler trop longtemps ventilation arrêtée (risque de buée et de dégradation de la qualité de l'air).

## Réglage de la répartition d'air

Vous pouvez moduler la répartition de l'air dans l'habitacle à l'aide de ces trois touches.



Pare-brise.



Pieds des occupants.



Aérateurs centraux et latéraux.

Chaque appui sur une touche active ou désactive la fonction. Le voyant est allumé lorsque la touche est activée. Pour une diffusion homogène dans l'habitacle, les trois touches peuvent être activées simultanément.

En mode AUTO, les voyants de ces trois touches sont éteints.

## Marche / Arrêt de l'air conditionné

**A/C** L'air conditionné est prévu pour fonctionner efficacement en toutes saisons, vitres fermées.

Il vous permet :

- en été, d'abaisser la température,
- en hiver, au-dessus de 3°C, d'augmenter l'efficacité du désembuage.

### Marche

☞ Appuyez sur la touche **A/C**, pour activer le système d'air conditionné. Lorsque le voyant situé sous la touche est allumé, la fonction air conditionné est activée.

L'air conditionné ne fonctionne pas lorsque le réglage du débit d'air est neutralisé.

### Arrêt

☞ Appuyez de nouveau sur la touche **A/C**, pour désactiver le système d'air conditionné. Lorsque le voyant situé sous la touche est éteint, la fonction air conditionné est désactivée.

## Fonction ventilation «contact mis»

A la mise du contact, vous pouvez bénéficier du système de ventilation et accéder au menu **«Climatisation»** pour effectuer le réglage du **débit d'air** et de la **répartition de l'air** dans l'habitacle.

Cette fonction est disponible pendant quelques minutes, en fonction de l'état de charge de la batterie de votre véhicule.

**i** Cette fonction n'active pas le fonctionnement de l'air conditionné. Vous pouvez profiter de la chaleur résiduelle du moteur pour réchauffer l'habitacle à l'aide des touches de réglage de la température.

## Fonction «Mono»

Le niveau de confort côté passager peut être indexé sur le niveau de confort côté conducteur (monozone).

A partir de la page secondaire du menu **«Climatisation»** :



☞ Appuyez sur cette touche pour activer /désactiver la fonction «Mono».

Le voyant de la touche est allumé quand la fonction est activée.

La fonction se désactive automatiquement dès que le passager utilise ses touches de réglage de température.

## Entrée d'air / Recirculation d'air

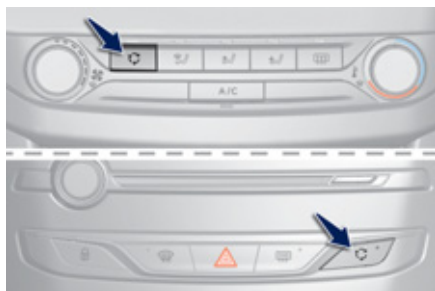

L'entrée d'air extérieur permet d'éviter la formation de buée sur le pare-brise et les vitres latérales.

La recirculation d'air intérieur permet d'isoler l'habitacle des odeurs et des fumées extérieures.

**i** Cela permet d'obtenir ponctuellement et plus rapidement de l'air chaud ou froid.



☞ Appuyez sur cette touche pour faire recirculer l'air intérieur. Son voyant s'allume.



☞ Appuyez de nouveau sur la touche pour permettre l'entrée d'air extérieur. Son voyant s'éteint.

**i** Dès que possible, revenez en entrée d'air extérieur pour éviter les risques de dégradation de la qualité de l'air et la formation de buée.

## Désembuage - Dégivrage avant



Ces sérigraphies sur la façade vous indiquent le positionnement des commandes pour désembuer ou dégivrer rapidement le pare-brise et les vitres latérales.

### Avec l'air conditionné manuel



- ☞ Placez les commandes de débit d'air, de température et de répartition d'air sur la position sérigraphiée dédiée.
- ☞ Appuyez sur la touche «**A/C**» pour l'air conditionné ; le voyant de la touche s'allume.

### Avec l'air conditionné manuel ou automatique bizona

(avec l'écran tactile)



- ☞ Appuyez sur cette touche pour désembuer ou dégivrer plus rapidement le pare-brise et les vitres latérales.

Le système gère automatiquement l'air conditionné, le débit d'air, l'entrée d'air et répartit la ventilation de façon optimale vers le pare-brise et les vitres latérales.

- ☞ Pour l'arrêter, appuyez de nouveau sur cette touche ou sur «**AUTO**».

Le système se réactive avec les valeurs précédant la neutralisation.

**i** Avec le Stop & Start, tant que le désembuage est activé, le mode STOP n'est pas disponible.



# Désembuage - Dégivrage de la lunette arrière



## Marche



☞ Appuyez sur cette touche pour dégivrer la lunette arrière et, selon version, les rétroviseurs extérieurs. Le voyant associé à la touche s'allume.

## Arrêt

Le dégivrage s'éteint automatiquement pour éviter une consommation de courant excessive.



☞ Il est possible d'arrêter le fonctionnement du dégivrage avant son extinction automatique en appuyant de nouveau sur la touche. Le voyant associé à la touche s'éteint.



Eteignez le dégivrage de la lunette arrière et des rétroviseurs extérieurs dès que vous le jugerez nécessaire, car une plus faible consommation de courant permet une diminution de la consommation de carburant.



Le désembuage - dégivrage de la lunette arrière ne peut fonctionner que moteur tournant.

# Démarrage-arrêt du moteur avec clé à télécommande

Placez le levier de vitesses au point mort.

## Contacteur

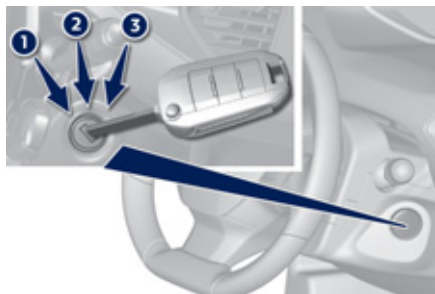

1. Position **Stop**.
2. Position **Contact**.
3. Position **Démarrage**.

## Démarrage avec la clé

- ☞ Insérez la clé dans le contacteur. Le système reconnaît le code de démarrage.
- ☞ Tournez à fond la clé vers la planche de bord en position **3 (Démarrage)**.
- ☞ Dès que le moteur tourne, relâchez la clé.

## Arrêt avec la clé

- ☞ Immobilisez le véhicule.
- ☞ Tournez à fond la clé vers vous en position **1 (Stop)**.
- ☞ Retirez la clé du contacteur.

**i** Un objet lourd (porte-clé...), accroché à la clé et pesant sur son axe dans le contacteur, peut engendrer un dysfonctionnement.

## **i** Oubli de la clé

A l'ouverture de la porte conducteur, un message d'alerte s'affiche, accompagné d'un signal sonore, pour vous rappeler que la clé est restée dans le contacteur en position **1 (Stop)**.

En cas d'oubli de la clé dans le contacteur en position **2 (Contact)**, la coupure du contact se déclenche automatiquement au bout d'une heure. Pour remettre le contact, tournez la clé en position **1 (Stop)**, puis de nouveau en position **2 (Contact)**.

# Démarrage-arrêt du moteur avec le système «Accès et Démarrage Mains Libres»

## Démarrage



☞ Avec la clé électronique à l'intérieur du véhicule, débrayez à fond et maintenez appuyé jusqu'au démarrage du moteur.



☞ Appuyez sur le bouton «START/STOP».

☞ La colonne de direction se déverrouille et le moteur démarre de manière quasi immédiate (voir l'avertissement pour les versions Diesel).

**i** Si l'une des conditions de démarrage n'est pas appliquée, un message de rappel s'affiche au combiné. Dans certains cas, il est nécessaire de manoeuvrer le volant tout en appuyant sur le bouton «START/STOP» pour aider au déverrouillage de la colonne de direction, un message vous en avertit.

**i** La présence de la clé électronique du système «Accès et Démarrage Mains Libres» est impérative dans la zone de reconnaissance. Pour des raisons de sécurité, ne pas sortir de cette zone en laissant le véhicule en marche. En cas de non détection de la clé électronique dans la zone, un message s'affiche. Déplacez la clé électronique dans la zone afin de pouvoir démarrer le moteur.

**!**  Pour les **véhicules diesel**, par température négative, le démarrage ne s'effectuera qu'après extinction du témoin de préchauffage. Si ce témoin s'allume après un appui sur «START/STOP», vous devez maintenir la pédale de frein ou d'embrayage enfoncée jusqu'à l'extinction du témoin et ne pas effectuer un nouvel appui sur «START/STOP» jusqu'au démarrage complet du moteur.

4

## Arrêt

☞ Immobilisez le véhicule.



☞ Avec la clé électronique à l'intérieur du véhicule, appuyez sur le bouton «**START/STOP**».

Le moteur s'arrête et la colonne de direction se verrouille.

**i** Si le véhicule n'est pas immobilisé, le moteur ne s'arrêtera pas.

### **i** Oubli de la clé

En cas d'oubli de la clé électronique dans le lecteur, un message vous avertit à l'ouverture de la porte conducteur.

## Contact sans démarrage moteur (position accessoires)

Avec la clé électronique à l'intérieur du véhicule ; un appui sur le bouton «START/STOP», sans aucune action sur les pédales, permet la mise du contact et ainsi d'activer les accessoires.



☞ Appuyez sur le bouton «START/STOP», le combiné s'allume mais le moteur ne démarre pas.

☞ Appuyez de nouveau sur le bouton, pour arrêter le contact et permettre ainsi le verrouillage du véhicule.

**i** Si vous utilisez la position accessoires trop longtemps, le système passera automatiquement en mode économie pour éviter de vider la batterie.

## Démarrage de secours



Lorsque la clé électronique est dans la zone de reconnaissance et que votre véhicule ne démarre pas, après un appui sur le bouton «START/STOP» :

- ☞ Insérez la clé électronique dans le lecteur.
- ☞ Débrayez à fond.
- ☞ Appuyez sur le bouton «START/STOP». Le moteur démarre.

## Arrêt de secours



En cas d'urgence uniquement, le moteur peut être arrêté sans conditions. Pour cela, appuyez environ trois secondes sur le bouton «START/STOP».

Dans ce cas la colonne de direction se bloque lorsque le véhicule s'immobilise.

## Télécommande non reconnue



Si la clé électronique n'est plus dans la zone de reconnaissance lorsque vous roulez ou demandez l'arrêt moteur (ultérieurement), un message apparaît au combiné.



- ☞ Appuyez environ trois secondes sur le bouton «START/STOP» si vous souhaitez forcer l'arrêt du moteur (attention le redémarrage ne sera pas possible sans la clé).

## Protection antivol

### Antidémarrage électronique

Les clés contiennent une puce électronique qui possède un code secret. A la mise du contact, ce code doit être reconnu pour que le démarrage soit possible.

Cet antidémarrage électronique verrouille le système de contrôle du moteur, quelques instants après la coupure du contact et, empêche la mise en route du moteur par effraction.

En cas de dysfonctionnement, vous êtes averti par un message sur l'afficheur du combiné.

Dans ce cas, votre véhicule ne démarre pas ; consultez rapidement le réseau PEUGEOT.



**!** Pour des raisons de sécurité ou de vol, ne laissez jamais votre clé électronique dans le véhicule même lorsque vous êtes à proximité de celui-ci.

Il est recommandé de la garder sur soi : poche, sac, ...

## Frein de stationnement manuel



### Verrouillage

- ☞ Pied sur le frein, tirez le levier de frein de stationnement pour immobiliser votre véhicule.

### Déverrouillage

- ☞ Pied sur le frein, tirez légèrement le levier de frein de stationnement, appuyez sur le bouton de déverrouillage, puis abaissez à fond le levier.



Véhicule roulant, l'allumage de ce témoin, accompagné d'un signal sonore et d'un message, indique que le frein est resté serré ou qu'il est mal desserré.



Lors d'un stationnement dans une pente, braquez vos roues pour les caler contre le trottoir, serrez le frein de stationnement, engagez une vitesse puis coupez le contact.



L'appui sur la pédale de frein facilite le verrouillage/déverrouillage du frein de stationnement manuel.

## Frein de stationnement électrique



Ce système permet, en fonctionnement automatique, le serrage du frein de stationnement à l'arrêt du moteur et le desserrage dès la mise en mouvement du véhicule.

A tout moment, le conducteur peut intervenir pour serrer ou desserrer le frein de stationnement, en actionnant la palette de commande.



- En **tirant** brièvement la palette pour le serrer.



- En **poussant** brièvement la palette, tout en appuyant sur la pédale de frein, pour le desserrer.

Par défaut, le fonctionnement automatique est activé.

### Témoin de fonctionnement



Ce témoin s'allume à la fois au combiné et sur la palette pour confirmer le serrage du frein de stationnement.



Il s'éteint pour confirmer le desserrage du frein de stationnement.



Le clignotement de ce témoin sur la palette apparaît lors d'une demande manuelle de serrage ou de desserrage.

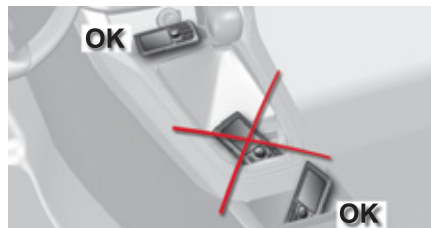

! La zone devant la commande de frein de stationnement électrique n'est pas dédiée au rangement d'objets.

! En cas de panne de batterie, le frein de stationnement électrique ne fonctionne plus.  
Par sécurité, si le frein de stationnement n'est pas serré, immobilisez le véhicule en engageant une vitesse ou en installant une cale contre une des roues.  
Faites appel au réseau PEUGEOT ou à un atelier qualifié.

! Ne laissez pas un enfant seul à l'intérieur du véhicule, contact mis, il pourrait desserrer le frein de stationnement.

! En cas de remorquage, de stationnement en forte pente ou si votre véhicule est très chargé, tournez les roues vers le trottoir et engagez une vitesse.  
En situation de remorquage, votre véhicule est homologué pour pouvoir stationner sur des pentes inférieures à 12%.



## Étiquette sur panneau de porte

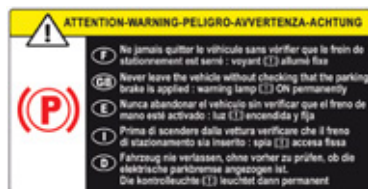

- i** Avant de sortir du véhicule, vérifiez que le frein de stationnement est serré : les témoins de frein de stationnement doivent être allumés fixe au combiné et sur la palette. Si le frein de stationnement n'est pas serré, un signal sonore retentit et un message s'affiche à l'ouverture de la porte conducteur.

## Fonctionnement manuel

### Desserrage manuel

Contact mis ou moteur tournant, pour desserrer le frein de stationnement :

- ☞ appuyez sur la pédale de frein,
- ☞ poussez brièvement la palette.

Le desserrage complet du frein de stationnement est confirmé par l'extinction du témoin de freinage et du témoin **P** de la palette, accompagnée de l'affichage du message «Frein de parking desserré».

- i** Si vous poussez la palette sans enfoncer la pédale de frein, le frein de stationnement ne se desserre pas et un message s'affiche.

### Serrage manuel

Véhicule à l'arrêt : tirez brièvement la palette.

La prise en compte de la demande de serrage est signalée par le clignotement du témoin de la palette.



Le serrage du frein de stationnement est confirmé par l'allumage du témoin de freinage et du témoin **P** de la palette, accompagné de l'affichage du message «Frein de parking serré».



4

## Fonctionnement automatique

### Desserrage automatique

Assurez-vous au préalable que le moteur est démarré et que la porte conducteur est correctement fermée.

Le frein de stationnement **se desserre automatiquement et progressivement à la mise en mouvement du véhicule** :

☞ Appuyez à fond sur la pédale d'embrayage, engagez la 1<sup>ère</sup> vitesse ou la marche arrière ; appuyez sur la pédale d'accélérateur et relâchez la pédale d'embrayage.



Le desserrage complet du frein de stationnement est confirmé par l'extinction du témoin de freinage et du témoin **P** de la palette, accompagnée de l'affichage du message «Frein de parking desserré».



A l'arrêt, moteur tournant, n'accélérez pas inutilement, vous risqueriez de desserrer le frein de stationnement.

### Serrage automatique

Véhicule à l'arrêt, le frein de stationnement **se serre automatiquement à la coupure du contact**.



Le serrage du frein de stationnement est confirmé par l'allumage du témoin de freinage et du témoin **P** de la palette, accompagné de l'affichage du message «Frein de parking serré».



Moteur calé ou en mode STOP du Stop & Start, le serrage automatique ne s'effectue pas.



En fonctionnement automatique, vous pouvez à tout instant serrer ou desserrer manuellement le frein de stationnement à l'aide de la palette.

## Cas particuliers

Dans certaines situations, vous pouvez être amené à actionner manuellement le frein de stationnement.

### Immobilisation du véhicule moteur tournant

Pour immobiliser le véhicule moteur tournant, tirez brièvement la palette.



Le serrage du frein de stationnement est confirmé par l'allumage du témoin de freinage et du témoin **P** de la palette, accompagné de l'affichage du message «Frein de parking serré».



### Stationnement du véhicule, frein desserré

**!** En cas de grand froid, il est recommandé de ne pas serrer le frein de stationnement (gel). Pour immobiliser votre véhicule, engagez une vitesse ou installez une cale contre une des roues.

### Immobilisation du véhicule, frein desserré

- ☞ Éteignez le moteur.  
L'allumage du témoin au combiné et sur la palette confirme le serrage du frein de stationnement.
- ☞ Mettez de nouveau le contact, sans allumer le moteur.
- ☞ Desserrez manuellement le frein de stationnement en poussant la palette de commande tout en maintenant le pied sur la pédale de frein.



Le desserrage complet du frein de stationnement est confirmé par l'extinction du témoin de freinage et du témoin **P** de la palette, accompagnée de l'affichage du message «Frein de parking desserré».



- ☞ Coupez le contact.

## Neutralisation du fonctionnement automatique

Dans certaines situations, comme par temps de grand froid ou remorquage (caravane, dépannage), il peut être nécessaire de désactiver le fonctionnement automatique du système.

- ☞ Démarrez le moteur.
- ☞ Serrez, avec la palette, le frein de stationnement s'il est desserré.
- ☞ Relâchez complètement le pied de la pédale de frein.
- ☞ Maintenez la palette poussée dans le sens du desserrage pendant au moins 10 secondes et au plus 15 secondes.
- ☞ Relâchez la palette.
- ☞ Appuyez sur la pédale de frein et maintenez-la enfoncée.
- ☞ Tirez la palette dans le sens du serrage pendant 2 secondes.



La désactivation des fonctions automatiques est confirmée par l'allumage de ce témoin au combiné.

- ☞ Relâchez la palette et la pédale de frein.

Désormais, seules les commandes manuelles, à l'aide de la palette de commande, permettent de serrer et de desserrer le frein de stationnement.

Appliquez de nouveau cette procédure pour réactiver le fonctionnement automatique. La réactivation du fonctionnement automatique est confirmée par l'extinction du témoin au combiné.

## Freinage de secours



Le freinage de secours doit être utilisé uniquement en cas de situation exceptionnelle.

En cas de défaillance du freinage par la pédale de frein ou en situation exceptionnelle (exemple : malaise du conducteur, en conduite accompagnée...), le tirage maintenu de la palette permet de freiner le véhicule. Le freinage est actif tant que la palette est maintenue tirée. Il s'interrompt lorsque la palette est relâchée.

Les systèmes ABS et CDS assurent la stabilité du véhicule lors du freinage de secours.

En cas de défaillance du freinage de secours, le message «Défaut frein de parking» s'affiche.





En cas de défaillance des systèmes ABS et CDS, signalée par l'allumage de l'un ou des deux témoins au combiné, la stabilité du véhicule n'est plus garantie.







Dans ce cas, la stabilité doit être assurée par le conducteur, en répétant successivement des actions de «tiré-relâché» sur la palette jusqu'à l'immobilisation du véhicule.

## Anomalies de fonctionnement

Les différentes situations d'alerte sont décrites dans le tableau ci-dessous.

En cas de défaillance du système de frein de stationnement électrique, il est recommandé de consulter rapidement le réseau PEUGEOT ou un atelier qualifié.

Situations	Conséquences
Affichage du message « <b>Défaut frein de parking</b> » et du témoin suivant :  <b>SERVICE</b>	<ul style="list-style-type: none"> <li>- Le desserrage automatique est indisponible.</li> <li>- Si vous tentez de réaliser un desserrage automatique, un message d'aide s'affiche à l'accélération lorsque le frein de stationnement est serré, pour vous inciter à utiliser le desserrage manuel.</li> </ul>
Affichage du message « <b>Défaut frein de parking</b> » et des témoins suivants :  <b>SERVICE</b> 	<ul style="list-style-type: none"> <li>- Le freinage de secours ne dispose pas des performances optimales.</li> <li>- Si le desserrage automatique est indisponible, un message d'aide s'affiche à l'accélération lorsque le frein de stationnement est serré, pour vous inciter à utiliser le desserrage manuel.</li> </ul>
Affichage du message « <b>Défaut frein de parking</b> » et des témoins suivants :  <b>SERVICE</b> 	<ul style="list-style-type: none"> <li>- Le serrage automatique est indisponible : il faut utiliser la palette.</li> <li>- Le frein de stationnement électrique n'est utilisable que manuellement.</li> <li>- Si le desserrage automatique est également indisponible, un message d'aide s'affiche à l'accélération lorsque le frein de stationnement est serré, pour vous inciter à utiliser le desserrage manuel.</li> </ul>
Affichage du message « <b>Défaut frein de parking</b> » et des témoins suivants :  <b>SERVICE</b> 	<ul style="list-style-type: none"> <li>- Si les demandes de serrage et de desserrage manuelles sont inopérantes, la palette de commande est défaillante.</li> <li>- Les fonctions automatiques doivent être utilisées en toutes circonstances : elles sont automatiquement réactivées en cas de défaillance de la palette de commande.</li> <li>- Vous ne pouvez plus immobiliser le véhicule, moteur tournant.</li> </ul>

Situations	Conséquences
<p>Affichage du message «<b>Défaut frein de parking</b>» et des témoins suivants :</p> <p><b>SERVICE</b>        </p>	<p>Le Frein de parking est défaillant, les fonctions manuelles et automatiques peuvent être inopérantes.</p> <p><b>A l'arrêt</b>, pour immobiliser votre véhicule :</p> <ul style="list-style-type: none"> <li>- Tirez la palette et maintenez-la tirée pendant 7 à 15 secondes environ, jusqu'à l'apparition du témoin au combiné.</li> </ul> <p>Si cette procédure ne fonctionne pas, vous devez sécuriser votre véhicule :</p> <ul style="list-style-type: none"> <li>- Stationnez sur un endroit plat.</li> <li>- Engagez une vitesse.</li> <li>- Si possible, installez une cale.</li> </ul> <p>Faites appel au réseau PEUGEOT ou à un atelier qualifié.</p>
<p>Affichage du message «<b>Défaut frein de parking</b>» et des témoins suivants :</p> <p><b>SERVICE</b>            </p>	<ul style="list-style-type: none"> <li>- Le frein de stationnement ne dispose pas des performances optimales pour stationner le véhicule en toute sécurité dans toutes les situations.</li> </ul> <p>Vous devez sécuriser votre véhicule :</p> <ul style="list-style-type: none"> <li>- Stationnez sur un endroit plat.</li> <li>- Engagez une vitesse.</li> <li>- Si possible, installez une cale.</li> </ul> <p>Faites appel au réseau PEUGEOT ou à un atelier qualifié.</p> <p>Le clignotement des témoins <b>P</b> dès le démarrage du véhicule indiquent que le frein de stationnement est mal desserré.</p> <p>Dès que possible, arrêtez le véhicule et essayez de desserrer complètement le frein de stationnement à l'aide de la palette, pied sur le frein.</p>
<p>Affichage du message «<b>Défaut batterie</b>» et du témoin suivant :</p> <p></p>	<ul style="list-style-type: none"> <li>- Le niveau de charge de la batterie est très faible et nécessite l'immobilisation du véhicule en toute sécurité.</li> <li>- Une fois que la batterie est complètement déchargée, les commandes sont inopérantes : pour desserrer le frein de stationnement, faites appel au réseau PEUGEOT ou à un atelier qualifié.</li> </ul>

## Aide au démarrage en pente\*

Système maintenant immobilisé un court instant (environ 2 secondes) votre véhicule lors d'un démarrage en pente, le temps que vous passiez de la pédale de frein à la pédale d'accélérateur.

Cette fonction n'est active que lorsque :

- le véhicule a été complètement immobilisé pied sur la pédale de frein,
- certaines conditions de pente sont réunies,
- la porte conducteur est fermée.

La fonction aide au démarrage en pente n'est pas désactivable.

**!** Ne sortez pas du véhicule pendant la phase de maintien temporaire de l'aide au démarrage en pente. Si vous devez sortir du véhicule moteur tournant, serrez manuellement le frein de stationnement. Puis vérifiez que le témoin de frein de stationnement (et le témoin **P** sur la palette de frein électrique) sont allumés fixe.

### Fonctionnement



**En pente montante, véhicule à l'arrêt, le véhicule est maintenu un court instant dès que vous relâchez la pédale de frein :**

- si vous êtes en première vitesse ou au point mort en boîte de vitesses manuelle.

**En pente descendante, véhicule à l'arrêt et marche arrière engagée, le véhicule est maintenu un court instant dès que vous relâchez la pédale de frein.**

### Anomalie de fonctionnement



Lorsqu'une anomalie du système survient, ce témoin s'allume accompagné d'un message. Consultez le réseau PEUGEOT ou un atelier qualifié pour vérification du système.

\* Suivant version.

## Boîte manuelle 5 vitesses

### Passage de la marche arrière



☞ Poussez le levier de vitesses vers la droite, puis vers l'arrière.

**!** Engagez uniquement la marche arrière, véhicule à l'arrêt, moteur au ralenti.

**i** Par sécurité et pour faciliter le démarrage du moteur :

- sélectionnez toujours le point mort,
- appuyez sur la pédale d'embrayage.

## Boîte manuelle 6 vitesses

### Passage de la 5<sup>ème</sup> ou de la 6<sup>ème</sup> vitesse



☞ Déplacez complètement le levier de vitesses vers la droite pour bien engager la 5<sup>ème</sup> ou la 6<sup>ème</sup> vitesse.

**!** Le non-respect de cette préconisation peut endommager définitivement la boîte de vitesses (Engagement de la 3<sup>ème</sup> ou 4<sup>ème</sup> vitesse par inadvertance).

### Passage de la marche arrière



☞ Soulevez la bague sous le pommeau et déplacez le levier de vitesses vers la gauche, puis vers l'avant.

**!** Engagez uniquement la marche arrière, véhicule à l'arrêt, moteur au ralenti.

**i** Par sécurité et pour faciliter le démarrage du moteur :

- sélectionnez toujours le point mort,
- appuyez sur la pédale d'embrayage.



# Indicateur de changement de rapport

Système permettant de réduire la consommation de carburant en préconisant un changement de rapport supérieur.

## Fonctionnement

Selon la situation de conduite et l'équipement de votre véhicule, le système peut vous préconiser de sauter un (ou plusieurs) rapport (s). Vous pouvez suivre cette indication sans passer par les rapports intermédiaires.

Les préconisations d'engagement de rapport ne doivent pas être considérées comme obligatoires. En effet, la configuration de la route, la densité de la circulation ou la sécurité restent des éléments déterminants dans le choix du rapport optimal. Le conducteur garde donc la responsabilité de suivre ou non les indications du système.

Cette fonction ne peut pas être désactivée.

Exemple :



- Vous êtes sur le troisième rapport.



- Vous appuyez sur la pédale d'accélérateur.



- Le système peut vous proposer d'engager un rapport supérieur.

L'information apparaît dans le combiné, sous la forme d'une flèche.

Sur les véhicules équipés de boîte de vitesses manuelle, la flèche peut être accompagnée du rapport préconisé.

**i** Le système adapte les consignes de changement de rapport en fonction des conditions de roulage (pente, charge,...) et des sollicitations du conducteur (demande de puissance, accélération, freinage,...).

Le système ne propose en aucun cas :

- d'engager le premier rapport,
- d'engager la marche arrière,
- de rétrograder.

## Stop & Start

Le Stop & Start met le moteur momentanément en veille - mode STOP - lors des phases d'arrêts de la circulation (feux rouges, encombrements, autres...). Le moteur redémarre automatiquement - mode START - dès que vous souhaitez repartir. Le redémarrage s'effectue de manière instantanée, rapide et silencieuse.

Parfaitement adapté à un usage urbain, le Stop & Start permet de réduire la consommation de carburant, les émissions de gaz polluant et le niveau sonore à l'arrêt.

### Fonctionnement

#### Passage en mode STOP du moteur

**ECO** Le témoin «**ECO**» s'allume au combiné et le moteur se met automatiquement en veille :

- **Avec une boîte de vitesses manuelle**, à une vitesse inférieure à 20 km/h, lorsque vous placez le sélecteur de vitesses au point mort, et que vous relâchez la pédale d'embrayage.

#### Compteur de temps du Stop & Start

(minutes / secondes ou heures / minutes)



Si votre véhicule est équipé du Stop & Start, un compteur de temps cumule les durées de mise en mode STOP au cours du trajet. Il se remet à zéro à chaque mise du contact.

**i** Pour votre confort, en manoeuvre de stationnement, le mode STOP est indisponible pendant les quelques secondes qui suivent le désengagement de la marche arrière. Le mode STOP ne modifie pas les fonctionnalités du véhicule, comme par exemple le freinage, la direction assistée...

**!** N'effectuez jamais un remplissage en carburant lorsque le moteur est en mode STOP ; coupez impérativement le contact.

#### Cas particuliers : mode STOP indisponible

Le mode STOP ne s'active pas principalement lorsque :

- la porte conducteur est ouverte,
- la ceinture de sécurité conducteur est débouclée,
- la vitesse du véhicule n'a pas dépassé 10 km/h, depuis le dernier démarrage du moteur par le conducteur,
- le frein de stationnement électrique est serré ou en cours de serrage,
- le maintien du confort thermique dans l'habitacle le nécessite,
- le désembuage est actif,
- certaines conditions ponctuelles (charge de la batterie, température du moteur, assistance au freinage, température extérieure...) le nécessitent pour assurer le contrôle du système.

**ECO** Dans ce cas, le témoin «**ECO**» clignote quelques secondes, puis s'éteint.

**Ce fonctionnement est parfaitement normal.**

## Passage en mode START du moteur



Le témoin «**ECO**» s'éteint et le moteur redémarre automatiquement :

- Avec une boîte de vitesses manuelle, lorsque vous enfoncez **complètement** la pédale d'embrayage.

## Cas particuliers : déclenchement automatique du mode START

Le mode START se déclenche automatiquement lorsque :

- la porte conducteur est ouverte,
- la ceinture de sécurité conducteur est déboutlée,
- la vitesse du véhicule dépasse 11 km/h (avec une boîte manuelle pilotée),
- le frein de stationnement électrique est en cours de serrage,
- certaines conditions ponctuelles (charge de la batterie, température du moteur, assistance au freinage, réglage de l'air conditionné...) le nécessitent pour assurer le contrôle du système ou du véhicule.



Dans ce cas, le témoin «**ECO**» clignote quelques secondes, puis s'éteint.

**Ce fonctionnement est parfaitement normal.**

## Neutralisation



A tout moment, appuyez sur la commande «**ECO OFF**» pour neutraliser le système. Ceci est signalé par l'allumage du voyant de la commande, accompagné d'un message.



Si la neutralisation a été effectuée en mode STOP, le moteur redémarre immédiatement.

## Réactivation

Appuyez de nouveau sur la commande «**ECO OFF**».

Le système est de nouveau actif ; ceci est signalé par l'extinction du voyant de la commande, accompagné d'un message.

**i** Le système se réactive automatiquement à chaque nouveau démarrage du moteur par le conducteur.

## Anomalie de fonctionnement



En cas de dysfonctionnement du système, ce témoin s'allume fixement.  
Faites vérifier par le réseau PEUGEOT ou par un atelier qualifié.

En cas d'anomalie en mode STOP, il est possible que le véhicule cale.  
Tous les témoins du combiné s'allument.  
Selon version, un message d'alerte peut également s'afficher pour vous demander de placer le sélecteur de vitesses en position **N** et d'appuyer sur la pédale de frein.  
Vous devez couper le contact, puis redémarrer le moteur.

## Entretien

**!** Avant toute intervention sous le capot, neutralisez le Stop & Start pour éviter tout risque de blessure lié à un déclenchement automatique du mode START.

Ce système nécessite une batterie 12 V de technologie et de caractéristiques spécifiques (références disponibles auprès du réseau PEUGEOT).

Le montage d'une batterie non référencée par PEUGEOT entraîne des risques de dysfonctionnement du système.  
Pour la recharger, utilisez un chargeur 12 V et n'inversez pas les polarités.

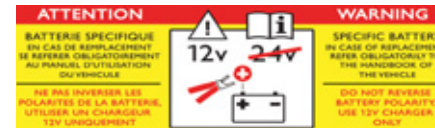

**!** Le Stop & Start fait appel à une technologie avancée. Pour toute intervention sur votre véhicule, adressez-vous à un atelier qualifié disposant de la compétence et du matériel adapté, ce que le réseau PEUGEOT est en mesure de vous apporter.

# Mémorisation des vitesses

## Écran tactile

Cette fonction permet d'enregistrer des seuils de vitesse qui seront ensuite proposés pour le paramétrage des deux équipements : limiteur de vitesse (vitesse limite) ou régulateur de vitesse (vitesse de croisière).

Vous avez la possibilité de mémoriser six vitesses dans le système pour chacun des équipements. Par défaut, des vitesses sont déjà mémorisées.

## Mémorisation

☞ Accédez au menu «**Aides à la conduite**».



☞ Sélectionnez «**Réglages vitesses**».



☞ Choisissez l'équipement pour lequel vous souhaitez mémoriser des vitesses :



- limiteur de vitesse ou



- régulateur de vitesse.

☞ Choisissez la vitesse que vous souhaitez modifier.



☞ Entrez la nouvelle valeur à l'aide du pavé numérique et validez.

☞ Validez pour enregistrer les modifications et quitter le menu.



Ce bouton vous permet de revenir aux réglages d'usine.

# 4

**!** Pour des raisons de sécurité, le conducteur doit impérativement effectuer ces opérations à l'arrêt.

## Limiteur de vitesse

Une fois que la vitesse limite est atteinte, un appui supplémentaire sur la pédale d'accélérateur est sans effet.

Système empêchant le véhicule de dépasser la vitesse programmée par le conducteur.

La **mise en marche** du limiteur est manuelle : celle-ci nécessite une vitesse programmée d'au moins 30 km/h.

La **mise en pause** du limiteur est obtenue par action sur la commande.

En appuyant fortement sur la pédale d'accélérateur, au-delà du point de résistance, il est possible de dépasser momentanément la vitesse programmée.

Pour revenir à la vitesse programmée, il suffit alors de relâcher la pédale d'accélérateur jusqu'à ce que la vitesse de limitation programmée soit de nouveau atteinte.

**i** La valeur de vitesse programmée reste en mémoire à la coupure du contact.

**!** Le limiteur ne peut, en aucun cas, remplacer le respect des limitations de vitesse, ni la vigilance, ni la responsabilité du conducteur.

### Commande au volant



Les commandes de ce système sont regroupées sur le volant.

1. Molette de sélection du mode limiteur.
2. Touche de diminution de la valeur.
3. Touche d'augmentation de la valeur.
4. Touche de marche / pause de la limitation.
5. Touche d'affichage de la liste des vitesses mémorisées.

**!** Pour plus d'informations sur la liste des vitesses mémorisées, reportez-vous à la rubrique «Mémorisation des vitesses».

### Affichages au combiné

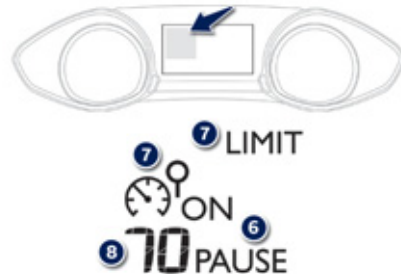

Les informations sont regroupées dans le combiné.

6. Indication de marche / pause de la limitation.
7. Indication de sélection du mode limiteur.
8. Valeur de la vitesse de consigne.

## Marche / Pause



- ☞ Tournez la molette **1** en position «LIMIT» : la sélection du mode limiteur est réalisée, sans qu'il soit mis en marche (Pause).
- ☞ Mettez en marche le limiteur en appuyant sur la touche **4**, si la vitesse affichée vous convient (par défaut la dernière vitesse programmée).
- ☞ Vous pouvez arrêter momentanément le limiteur en appuyant de nouveau sur la touche **4** : l'afficheur confirme l'arrêt (Pause).

## Réglage de la vitesse limite (consigne)



- Il n'est pas nécessaire de mettre en marche le limiteur pour régler la vitesse.
- Une fois la fonction sélectionnée, vous pouvez modifier la valeur de vitesse soit :
- à l'aide des touches **2** et **3**, en augmentant ou en réduisant la vitesse affichée :
    - ☞ par des appuis courts successifs, pour modifier de + ou - 1 km/h,
    - ☞ par un appui maintenu, pour modifier par pas de + ou - 5 km/h.

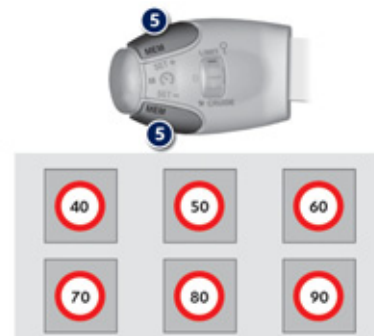

- par un appui sur la touche **5** :
  - ☞ les six seuils mémorisés s'affichent sur l'écran tactile,
  - ☞ choisissez une valeur : elle s'affiche au combiné.
 L'écran de sélection se referme après quelques instants.

4

## Dépassement temporaire de la vitesse programmée

☞ Appuyez **fortement** sur la pédale d'accélérateur et dépassez le **point de résistance** pour dépasser le seuil de vitesse programmé.

Le limiteur se neutralise momentanément et la vitesse programmée affichée clignote.

Un signal sonore accompagne le clignotement de la vitesse lorsque le dépassement du seuil de vitesse n'est pas dû à une action du conducteur (forte pente...).

Dès que le véhicule retrouve le niveau de vitesse programmé, le limiteur fonctionne à nouveau : l'affichage de la vitesse redevient fixe.

## Arrêt

☞ Tournez la molette **1** en position «**0**».  
L'affichage des informations liées au limiteur de vitesse disparaît.

## Anomalie de fonctionnement

Le clignotement de tirets signale un dysfonctionnement du limiteur. Faites vérifier par le réseau PEUGEOT ou par un atelier qualifié.

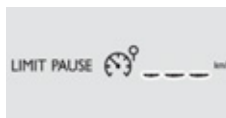

En cas de forte accélération, comme dans une pente descendante, par exemple, le limiteur de vitesse ne pourra pas empêcher le véhicule de dépasser la vitesse programmée.

Le limiteur se neutralise momentanément et la vitesse programmée affichée clignote.

Un signal sonore accompagne le clignotement de la vitesse lorsque le dépassement du seuil de vitesse n'est pas dû à une action du conducteur.

L'utilisation de surtapis non homologués par PEUGEOT peut gêner le fonctionnement du limiteur de vitesse. Pour éviter tout risque de blocage des pédales :

- veillez au bon positionnement du surtapis,
- ne superposez jamais plusieurs surtapis.



# Régulateur de vitesse

Système maintenant automatiquement la vitesse du véhicule à la valeur programmée par le conducteur, sans action sur la pédale d'accélérateur.

La **mise en marche** du régulateur est manuelle : celle-ci nécessite une vitesse minimale du véhicule de 40 km/h.

Ainsi que l'engagement du quatrième rapport (au minimum) en boîte de vitesses manuelle.

La **mise en pause** du régulateur est obtenue par action manuelle ou par action sur les pédales de frein ou d'embrayage ou en cas de déclenchement du système ESP pour des raisons de sécurité.

En appuyant sur la pédale d'accélérateur, il est possible de dépasser momentanément la vitesse programmée.

Pour revenir à la vitesse programmée, il suffit alors de relâcher la pédale d'accélérateur jusqu'à ce que la vitesse de régulation programmée soit à nouveau atteinte.

**i** La coupure du contact annule toute valeur de vitesse programmée.

**!** Le régulateur ne peut, en aucun cas, remplacer le respect des limitations de vitesse, ni la vigilance, ni la responsabilité du conducteur. Il est recommandé de toujours laisser les pieds à proximité des pédales.

## Commande au volant



Les commandes de ce système sont regroupées sur le volant.

1. Molette de sélection du mode régulateur.
2. Touche de diminution de la valeur ou de prise à la volée de la vitesse de consigne.
3. Touche d'augmentation de la valeur ou de prise à la volée de la vitesse de consigne.
4. Touche de pause / reprise de la régulation.
5. Touche d'affichage de la liste des vitesses mémorisées.

**i** Pour plus d'informations sur la liste des vitesses mémorisées, reportez-vous à la rubrique «Mémorisation des vitesses».

## Affichages au combiné



Les informations sont regroupées dans le combiné.

6. Indication de pause / reprise de la régulation.
7. Indication de sélection du mode régulateur.
8. Valeur de la vitesse de consigne.

4

## Marche



- ☞ Tournez la molette **1** en position «**CRUISE**» : la sélection du mode régulateur est réalisée, sans qu'il soit mis en marche (Pause).
  - ☞ Appuyez sur la touche **2** ou **3** : la vitesse actuelle de votre véhicule devient la vitesse de consigne (prise à la volée).
- Le régulateur est activé (ON).

## Modification de la vitesse initiale (consigne)



- Si le régulateur est activé, vous pouvez ensuite modifier la vitesse initiale soit :
- à l'aide des touches **2** ou **3** :
    - ☞ par des appuis courts successifs, pour modifier de + ou - 1 km/h,
    - ☞ par un appui maintenu, pour modifier par pas de + ou - 5 km/h,

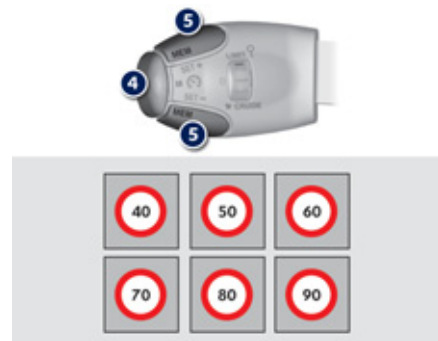

- par un appui sur la touche **5** :
  - ☞ les six seuils mémorisés s'affichent sur l'écran tactile,
  - ☞ choisissez une valeur : elle s'affiche au combiné.

L'écran de sélection se referme après quelques instants.

La modification est alors prise en compte.

## Pause

Une fois activé, vous pouvez arrêter momentanément le régulateur en appuyant sur la touche **4** : l'afficheur confirme l'arrêt (Pause).

## Dépassement de la vitesse programmée

En cas de dépassement de la vitesse programmée, la vitesse affichée clignote. Dès que le véhicule retrouve le niveau de la vitesse programmée, l'affichage redevient fixe.

## Arrêt

- ☞ Tournez la molette **1** en position «**0**». L'affichage des informations liées au régulateur de vitesse disparaît.

## Anomalie de fonctionnement

Le clignotement de tirets signale un dysfonctionnement du régulateur. Faites vérifier par le réseau PEUGEOT ou par un atelier qualifié.



**!** Lorsque la régulation est en marche, soyez vigilant si vous maintenez appuyée l'une des touches de modification de la vitesse programmée : cela peut entraîner un changement très rapide de la vitesse de votre véhicule. N'utilisez pas le régulateur de vitesse sur route glissante ou en circulation dense.

En cas de forte descente, le régulateur de vitesse ne pourra pas empêcher le véhicule de dépasser la vitesse programmée.

En cas de forte montée ou de remorquage, la vitesse programmée pourra ne pas être atteinte ou maintenue.

L'utilisation de surtapis non homologués par PEUGEOT peut gêner le fonctionnement du limiteur de vitesse. Pour éviter tout risque de blocage des pédales :

- veillez au bon positionnement du surtapis,
- ne superposez jamais plusieurs surtapis.

## Régulateur de vitesse actif

Ce système permet un maintien automatique de la vitesse du véhicule à la valeur programmée par le conducteur.

De plus, il permet de respecter (quand la situation est possible) un temps inter-véhicule que vous avez sélectionné (environ 2 secondes par défaut et à chaque activation de la fonction).

### Principes de fonctionnement

A l'aide d'un radar d'une portée de 100 mètres environ, situé à l'avant du véhicule, ce système détecte un véhicule roulant devant lui.

Il adapte automatiquement la vitesse du véhicule à celle de celui qui le précède.

Si le véhicule qui le précède roule plus lentement, le système réduit progressivement la vitesse de votre véhicule à l'aide du seul frein moteur (comme si le conducteur appuyait sur la touche moins «-»).

Si votre véhicule se rapproche trop ou trop vite de celui qui le précède, le régulateur de vitesse actif se désactive automatiquement. Le conducteur est alors averti par un signal sonore accompagné d'un message.

Si le véhicule le précédant accélère ou change de voie, le régulateur de vitesse actif accélère progressivement pour revenir à la vitesse de consigne.

Si le conducteur active le clignotant pour dépasser un véhicule plus lent, le régulateur de vitesse actif l'autorisera à se rapprocher temporairement du véhicule le précédant pour aider à le doubler, sans jamais dépasser la vitesse de consigne.

**i** Le régulateur de vitesse actif fonctionne de jour comme de nuit, par temps de brouillard ou de pluie modérée.

**i** L'activation de cette fonction désactive l'affichage du temps inter-véhicules.

**!** La fonction n'agit pas avec le système de freinage du véhicule mais uniquement avec le frein moteur. La plage de régulation est limitée : il n'y aura plus d'ajustement de la vitesse si l'écart entre la vitesse de consigne et la vitesse du véhicule qui vous précède devient trop important.

**!** En cas d'écart trop important entre la vitesse de consigne de votre véhicule et celle du véhicule vous précédant, la vitesse ne pourra pas être ajustée : le régulateur se désactivera automatiquement.

## Généralités

La **mise en marche** du régulateur de vitesse actif est manuelle, elle nécessite une vitesse du véhicule comprise entre 40 km/h et 150 km/h.

Au-delà de 150 km/h, le régulateur actif bascule sur le mode de fonctionnement du régulateur de vitesse standard, un message apparaît au combiné.

Ainsi que l'engagement du quatrième rapport (au minimum) en boîte de vitesses manuelle.

La **mise en pause** du régulateur de vitesse actif peut être obtenue par action manuelle sur la commande ou automatiquement :

- par action sur la pédale de frein ou d'embrayage,
- en cas de déclenchement du système ESC, pour des raisons de sécurité,
- en cas d'action sur la commande du frein de stationnement électrique,
- lors de l'atteinte d'un temps inter-véhicules seuil (calculé en fonction de la vitesse relative entre votre véhicule et celui qui vous précède et de la consigne de temps inter-véhicules choisie),
- lorsque la distance entre votre véhicule et celui qui vous précède devient trop faible,
- lorsque la vitesse du véhicule qui vous précède est trop faible,
- lorsque la vitesse de votre véhicule devient trop faible.

**i** La coupure du contact annule toute valeur de consigne, et le temps inter-véhicules est réinitialisé, par défaut à 2 secondes.

**!** Le régulateur de vitesse actif ne peut, en aucun cas, remplacer le respect des limitations de vitesse, ni la vigilance, ni la responsabilité du conducteur. Il est recommandé de toujours laisser les pieds à proximité des pédales.

4

## Commande au volant



Les commandes de ce système sont regroupées sur le volant.

1. Molette de sélection du mode régulateur.
2. Touche de diminution de la valeur ou de prise à la volée de la vitesse de consigne.
3. Touche d'augmentation de la valeur ou de prise à la volée de la vitesse de consigne.
4. Touche de pause / reprise de la régulation.
5. Touche d'affichage de la liste des vitesses mémorisées et du réglage du temps inter-véhicules.

**i** Pour plus d'informations sur la liste des vitesses mémorisées, reportez-vous à la rubrique «Mémorisation des vitesses».

## Affichages au combiné

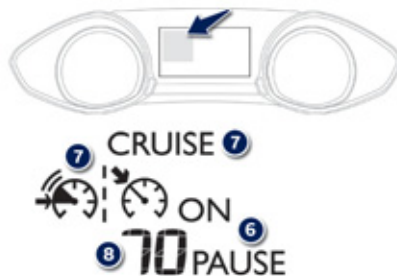

Les informations sont regroupées dans le combiné.

6. Indication de pause / reprise de la régulation.
7. Indication de sélection du mode régulateur, ou phase d'ajustement de la vitesse du véhicule.
8. Valeur de la vitesse de consigne, ou vitesse ajustée inférieure à la vitesse de consigne.

## Marche



- ☞ Tournez la molette **1** en position «**CRUISE**» : la sélection du mode régulateur est réalisée, sans qu'il soit mis en marche (Pause).
- ☞ Appuyez sur l'une des touches **2** ou **3** : la vitesse actuelle de votre véhicule devient la vitesse de consigne (prise à la volée). Le régulateur est activé (ON). Le temps inter-véhicule est fixé à 2 secondes.

## Modification de la vitesse de croisière seule

### Touche 2 (SET+) et 3 (SET-)

Si le régulateur est activé, vous pouvez modifier soit :

- ☞ par des appuis courts successifs, pour modifier par pas de + ou - 1 km/h,
- ☞ par un appui maintenu, pour modifier par pas de + ou - 5 km/h.

Par prudence, il est recommandé de sélectionner une vitesse de consigne assez proche de la vitesse actuelle de votre véhicule.

## Modification de la vitesse de croisière et/ou du temps inter-véhicules

### Touche 5 (MEM)

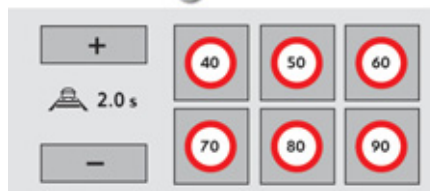

Appuyez sur la touche 5, les six seuils mémorisés et la consigne de temps inter-véhicules s'affichent sur l'écran tactile.

- ☞ Choisissez une valeur de vitesse : elle s'affiche au combiné,
- ☞ appuyez sur l'une des touches «+» ou «-» pour choisir une nouvelle consigne de temps inter-véhicules comprise entre 2,5 et 1 secondes.

L'écran de sélection se referme après quelques instants. Les modifications sont alors prises en compte.

**i** En cas de présence d'un véhicule détecté par le radar, si la vitesse sélectionnée est très supérieure à celle de ce véhicule, le système ne s'active pas et le message d'alerte «Activation refusée, conditions inadaptées», s'affiche jusqu'à ce que les conditions de sécurité permettent l'activation du système.

4

## Dépassement de la vitesse programmée





En appuyant sur la pédale d'accélérateur, il est possible de dépasser momentanément la vitesse programmée. Il suffit de relâcher la pédale d'accélérateur pour revenir à la vitesse de consigne.

En cas de dépassement involontaire de la vitesse programmée, par exemple en cas de forte pente, le clignotement de la vitesse au combiné vous alerte.





## Situations de conduite et alertes associées

Le tableau ci-après décrit les alertes et les messages affichés en fonction des situations de conduite.

L'affichage de ces alertes n'est pas séquentiel.

Pictogramme	Affichage au combiné	Message associé	Commentaires
			Pas de véhicule détecté : le système fonctionne comme un régulateur de vitesse simple.
			Détection d'un véhicule, en limite de portée du radar : le système fonctionne comme un régulateur de vitesse simple.



Pictogramme	Affichage au combiné	Message associé	Commentaires
		«VITESSE AJUSTÉE»	Détection d'un véhicule trop proche ou dont la vitesse est inférieure à la vitesse de consigne réglée. Le système utilise le frein moteur pour ralentir votre véhicule (dans la limite de 30 km/h) et le maintenir à la vitesse du véhicule qui le précède afin de respecter le temps inter-véhicules programmé. En ralentissant automatiquement derrière un véhicule, votre vitesse réelle peut être supérieure à la «vitesse ajustée» affichée.
		«Régulateur de vitesse en pause».	Si le système dépasse la limite de l'ajustement de vitesse qu'il peut faire et en l'absence de réaction du conducteur (activation de l'indicateur de direction, changement de voie, réduction de la vitesse du véhicule), le système se met automatiquement en pause. L'affichage du message de désactivation est accompagné d'un signal sonore.

**!** Lorsque le régulateur de vitesse actif se met en pause automatiquement, sa réactivation ne sera possible que lorsque toutes les conditions de sécurité seront à nouveau réunies. Le message «Activation refusée, conditions inadaptées» s'affiche tant que la réactivation est impossible. Lorsque les conditions le permettront, il est alors recommandé de réactiver la fonction par l'appui sur les touches **2** (SET+) ou **3** (SET-) qui enregistrera votre vitesse actuelle comme nouvelle vitesse de consigne plutôt que par appui sur la touche **4** (marche/pause) qui réactiverait la fonction avec l'ancienne vitesse de consigne qui peut être éloignée de votre vitesse actuelle.

## Limites de fonctionnement

La plage de régulation est limitée à un écart maximum de 30 km/h entre la vitesse de consigne et celle du véhicule qui vous précède.

Au-delà, le système se met en pause si la distance de sécurité devient trop faible.

Le régulateur de vitesse actif utilise uniquement le frein moteur pour ralentir. Par conséquent le véhicule ralenti lentement, comme au relâcher de la pédale d'accélérateur.

Le système se met en pause automatiquement :

- si le véhicule le précédant ralentit trop fortement ou trop brusquement, et que le conducteur ne freine pas,
- si un véhicule s'insère entre votre véhicule et le véhicule qui vous précède,
- si le système ne parvient pas à ralentir suffisamment pour continuer à maintenir la distance de sécurité, par exemple en cas de forte descente.

Le champ de vision du radar étant relativement étroit, il est possible que le système ne puisse pas détecter :



- les véhicules à largeur réduite, comme les motos par exemple,



- les véhicules décalés sur la voie de circulation,



- les véhicules entrant dans un virage,
- les véhicules qui changent de file tardivement.

Le régulateur de vitesse ne prend pas en compte :

- les véhicules à l'arrêt,
- les véhicules roulant en sens inverse.

## Anomalie de fonctionnement

En cas de dysfonctionnement du régulateur de vitesse actif, vous êtes avertis par un signal sonore et l'affichage du message «Défaut des fonctions d'aides à la conduite».

Faites vérifier le système par le réseau PEUGEOT ou par un atelier qualifié.

L'utilisation de surtapis non homologués par PEUGEOT peut gêner le fonctionnement du régulateur de vitesse actif.

Pour éviter tout risque de blocage des pédales :

- veillez au bon positionnement du surtapis,
- ne superposez jamais plusieurs surtapis.



Le fonctionnement du radar, situé dans le pare-chocs avant, peut être perturbé dans certaines conditions climatiques, exemples : accumulation de neige, de glace, de boue, ... Nettoyez le pare-chocs avant en retirant la neige, la boue, ...



Vous êtes alerté par l'allumage de ce témoin et d'un message sur l'écran.



Lorsque la régulation est en marche, soyez vigilant si vous maintenez appuyée l'une des touches de modification de la vitesse programmée : cela peut entraîner un changement très rapide de la vitesse de votre véhicule. N'utilisez pas le régulateur de vitesse actif sur route glissante ou en circulation dense.

En cas de forte descente, le régulateur de vitesse ne pourra pas empêcher le véhicule de dépasser la vitesse programmée.

En cas de forte montée ou de remorquage, la vitesse programmée pourra ne pas être atteinte ou maintenue.

## Affichage du temps inter-véhicules

A l'aide d'un radar situé à l'avant du véhicule, cette fonction aide le conducteur à respecter la distance de sécurité qu'il doit maintenir entre son véhicule et celui qui le précède, en affichant le temps inter-véhicules au combiné. Il s'agit de l'intervalle de temps, exprimé en secondes, qui sépare deux véhicules qui se suivent. La valeur de sécurité préconisée est de 2 secondes environ : reportez-vous à la législation ou aux recommandations du code de la route en vigueur dans votre pays.



**i** La fonction est active dans une plage de vitesses comprise entre 70 et 150 km/h. Les véhicules à l'arrêt ainsi que certaines cibles (comme les vélos par exemple) ne sont pas détectés. La fonction affiche les valeurs du temps inter-véhicules comprises entre 3 secondes et 0,5 seconde. En deçà de 0,5 seconde, la valeur affichée est maintenue à ce niveau, même si le temps inter-véhicules réel est inférieur.

**!** La mesure est affichée à titre d'information : le système n'a aucune action sur le véhicule. Cette fonction ne remplace, en aucun cas, la vigilance et la responsabilité du conducteur qui doit conserver, en permanence, le contrôle de son véhicule. La fonction n'est pas conçue pour être utilisée dans des conditions urbaines ni dans le cadre d'une conduite dynamique (virages, accélérations, freinages brusques ...) mais lorsque les conditions de roulage sont stabilisées.

## Activation / désactivation

L'activation de la fonction se fait par le menu «**Aides à la conduite**», contact mis.





☞ Appuyez sur ce bouton, le voyant s'allume.



L'état de la fonction est mémorisé à la coupure du moteur.

**i** L'activation du régulateur de vitesse actif désactive automatiquement la fonction.

## Affichages

Dès que la fonction est activée, et que les conditions de vitesse sont respectées, un pictogramme s'affiche au combiné.

Pictogramme	Message associé	Commentaires
		Aucun véhicule n'est détecté par le radar.
		Un véhicule est détecté mais le temps inter-véhicules est supérieur à 3 secondes. Aucune valeur ne s'affiche.
		Un véhicule est détecté. Le temps inter-véhicules est inférieur ou égal à 3 secondes. La valeur minimale affichée est de 0,5 seconde, même si le temps inter-véhicules réel est inférieur.

Pictogramme	Message associé	Commentaires
	«SYSTÈME INACTIF : Vitesse inadaptée»	Si la vitesse de votre véhicule est en dehors de la plage de fonctionnement. En cas de vitesse inadaptée, un message s'affiche tant que la vitesse n'est pas conforme (en deçà de 70 km/h ou au delà de 150 km/h, environ. Cependant, en phase de décélération, la fonction se désactive en deçà de 45 km/h).
	«Système désactivé»	A la désactivation de la fonction, en mode d'affichage «CONDUITE».
	SYSTÈME INACTIF : Visibilité réduite	Le système se met en veille automatiquement si le capteur ne détecte pas correctement le véhicule précédent (conditions météo très difficiles, capteur dérégulé, ... ).

## Limites de fonctionnement

Le véhicule suivi peut, dans certaines conditions, ne pas être détecté, comme par exemple :

- dans un virage,
- lors d'un changement de voie,
- lorsque le véhicule précédent est hors de portée du capteur (portée maximale : 100 m environ).

## Anomalie de fonctionnement

### SERVICE

En cas d'anomalie du système, ce témoin s'affiche accompagné d'un message.

Faites vérifier le système par le réseau PEUGEOT ou par un atelier qualifié.

**i** Lors de la première utilisation après réparation du système, un message peut s'afficher vous indiquant que le système est en cours d'initialisation. La fonction est alors indisponible. Dès que le message disparaît le système est à nouveau opérationnel. Si le message ne disparaît pas, consultez le réseau PEUGEOT ou un atelier qualifié.



# 4

Le fonctionnement du radar, situé dans le pare-chocs avant, peut être perturbé dans certaines conditions climatiques, exemples : accumulation de neige, de glace, de boue, ... Nettoyez le pare-chocs avant en retirant la neige, la boue, ...

**(A)** Vous êtes alerté par l'allumage de ce témoin et d'un message sur l'écran.

# Alerte sur risque de collision et freinage automatique d'urgence

## Alerte sur risque de collision

Système permettant de prévenir le conducteur que son véhicule risque d'entrer en collision avec le véhicule qui le précède.



**i** Ce système fonctionne à partir de 30 km/h, uniquement avec des cibles roulant dans le même sens que votre véhicule et ne détecte pas les cibles fixes. Un radar est situé à l'avant du véhicule.

**!** Ce système est conçu pour améliorer la sécurité de conduite. Il incombe au conducteur de surveiller en permanence l'état de la circulation, d'évaluer la distance et la vitesse relative des autres véhicules. Le système d'alerte sur risque de collision ne peut jamais remplacer la vigilance et la responsabilité du conducteur.

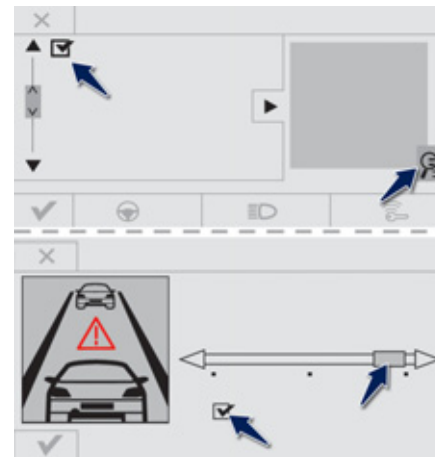

L'alerte sur risque de collision peut être activée ou désactivée par le conducteur.

A partir de la page secondaire du menu «**Aides à la conduite**» :

- ☞ Sélectionnez le menu «**Paramétrage véhicule**».
- ☞ Cochez la ligne «**Alerte risque collision et freinage auto.**» et validez.



## Paramétrage des seuils de déclenchement d'alerte

Les seuils de déclenchement d'alerte déterminent la manière dont vous souhaitez être avertis de la présence d'un véhicule roulant devant vous.

Vous pouvez choisir un des trois seuils :

- 1 : «Lointain», pour être avertis de manière anticipée (conduite prudente).
- 2 : «Normal».
- 3 : «Proche», pour être avertis plus tardivement (conduite sportive).



A partir de la page secondaire du menu «**Aides à la conduite**» :

- ☞ Sélectionnez le menu «**Paramétrage véhicule**».
- ☞ Cochez la ligne «**Alerte risque collision et freinage auto.**».



- ☞ Appuyez sur la loupe.

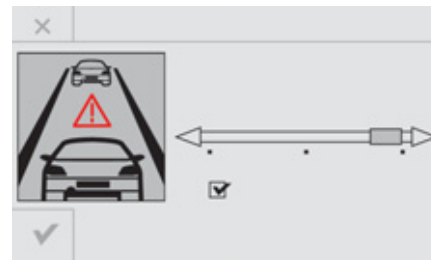

- ☞ Modifiez le seuil de déclenchement d'alerte et appuyez sur «**Terminer**» pour mémoriser le seuil et sortir du menu.
- ☞ Appuyez sur «**Valider**» pour enregistrer le changement.

## Alertes

En fonction du risque de collision détecté par le système et du seuil d'alerte choisi, plusieurs niveaux d'alerte peuvent se déclencher.



**Niveau 1** : alerte visuelle seule (orange) vous indiquant que le véhicule qui vous précède est très proche. Le message «**Véhicule proche**» s'affiche.

Ce niveau d'alerte est basé sur le temps inter-véhicules entre votre véhicule et celui qui vous précède.



**Niveau 2** : alerte visuelle (rouge) et sonore vous indiquant qu'une collision est imminente. Le message «**Freinez !**» s'affiche.

Ce niveau d'alerte est basé sur un temps avant collision. Il prend en compte la dynamique véhicule, les vitesses de votre véhicule et de celui qui vous précède, les conditions environnementales, la situation de vie (en courbe, appui sur les pédales, etc.) pour déclencher l'alerte à l'instant le plus pertinent.



Le système d'alerte sur risque de collision ne remplace pas la vigilance et la responsabilité du conducteur.



Le passage d'un niveau d'alerte au niveau suivant s'effectue si les paramètres de conduite ne sont pas modifiés (vitesses inchangées, pas de changement de file...).



Lorsque la vitesse de votre véhicule est trop importante à l'approche d'un autre véhicule, le premier niveau d'alerte peut ne pas s'afficher : le niveau d'alerte 2 peut s'afficher directement. D'autre part, l'alerte de niveau 1 ne s'affiche jamais avec le seuil de déclenchement «proche». Des conditions météorologiques dégradées (très forte pluie, neige accumulée devant le radar) peuvent entraver le fonctionnement du système, avec l'affichage de ce message d'alerte «**SYSTÈME INACTIF : Visibilité réduite**». La fonction reste indisponible jusqu'à la disparition du message.

## Freinage automatique d'urgence

Le système freine brièvement afin de réduire la vitesse de collision frontale en commençant à agir sur les freins du véhicule.

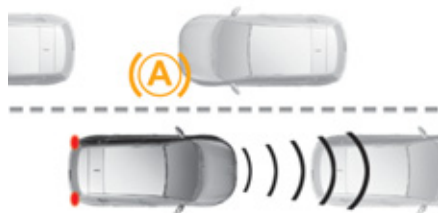

A partir de la page secondaire du menu «**Aides à la conduite**» :

- ☞ Sélectionnez le menu «**Paramétrage véhicule**».
- ☞ Cochez la ligne «**Alerte risque collision et freinage auto.**».



- ☞ Appuyez sur la loupe.

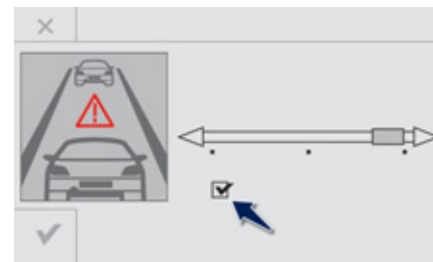

- ☞ Modifiez le seuil de déclenchement d'alerte et cochez la ligne «**Freinage auto.**».
- ☞ Appuyez sur «**Terminer**» pour mémoriser le seuil et sortir du menu.
- ☞ Appuyez sur «**Valider**» pour enregistrer le changement.



Ce témoin clignote lorsque votre véhicule «commence» à freiner mais en aucun cas n'arrêtera complètement le véhicule.



Vous devez continuer à appuyer fortement sur la pédale de frein jusqu'à l'arrêt complet du véhicule.



Lorsque la fonction de freinage automatique d'urgence n'est pas activée, ce voyant est allumé fixe.

## Anomalie de fonctionnement

**SERVICE** En cas d'anomalie, vous êtes avertis par l'affichage du témoin de Service accompagné d'un message.  
Consultez le réseau PEUGEOT ou un atelier qualifié.



Le fonctionnement du radar, situé dans le pare-chocs avant, peut être perturbé dans certaines conditions climatiques, exemples : accumulation de neige, de glace, de boue, ... Nettoyez le pare-chocs avant en retirant la neige, la boue, ...



Vous êtes alerté par l'allumage de ce témoin et d'un message sur l'écran.

## Surveillance des angles morts



Ce système d'aide à la conduite avertit le conducteur de la présence d'un autre véhicule dans les zones d'angle mort de son véhicule (zones masquées du champ de vision du conducteur), dès lors que celle-ci présente un danger potentiel.



Un voyant lumineux fixe apparaît dans le rétroviseur du côté concerné :

- de manière immédiate, lorsque l'on est doublé,
- après un délai d'une seconde environ, lorsque l'on dépasse lentement un véhicule.

## Fonctionnement

L'activation de la fonction se fait par le menu «**Aides à la conduite**», contact mis.



Appuyez sur ce bouton pour activer la fonction ; le voyant associé s'allume.

Ce témoin s'allume au combiné.

Des capteurs, placés sur les pare-chocs avant et arrière, surveillent les zones d'angle mort.

# 4



Ce système est conçu pour améliorer la sécurité de conduite et ne se substitue en aucun cas à l'utilisation des rétroviseurs extérieurs et intérieur. Il incombe au conducteur de surveiller en permanence l'état de la circulation, d'évaluer la distance et la vitesse relative des autres véhicules, d'anticiper leurs manoeuvres avant de décider de changer de file. Le système de surveillance des angles morts ne doit jamais remplacer la vigilance et la responsabilité du conducteur.

L'alerte est donnée par un voyant qui s'allume dans le rétroviseur du côté concerné dès qu'un véhicule - automobile, camion, cycle - est détecté et que ces conditions sont remplies :

- tous les véhicules doivent rouler dans le même sens de circulation,
- la vitesse de votre véhicule est comprise entre 12 km/h et 140 km/h,
- l'écart de vitesse entre votre véhicule et les autres véhicules doit être inférieur à 10 km/h,
- le flux de circulation doit être fluide,
- dans le cas d'une manoeuvre de dépassement, si celle-ci se prolonge et que le véhicule dépassé stagne dans la zone d'angle mort,
- vous circulez sur une voie en ligne droite ou en légère courbe,
- votre véhicule ne tracte pas de remorque, de caravane...

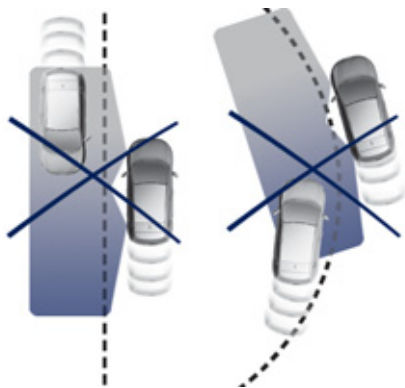

Aucune alerte ne sera donnée dans les situations suivantes :

- en présence d'objets stationnaires (véhicules en stationnement, rails de sécurité, lampadaires, panneaux...),
- avec des véhicules roulants en sens inverse,
- en conduite sur route sinueuse ou cas de virages prononcés,

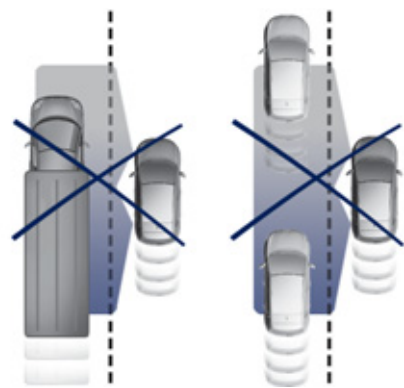

- en cas de dépassement d'un (ou par un) véhicule très long (camion, autocar...) qui est à la fois détecté dans une zone d'angle mort par l'arrière et présent dans le champ de vision du conducteur par l'avant,
- en cas de circulation très dense : les véhicules, détectés à l'avant et à l'arrière, sont confondus avec un camion ou un objet fixe,
- lors d'une manoeuvre de dépassement rapide.



- ☞ Pour neutraliser la fonction, appuyez de nouveau sur ce bouton ; son voyant s'éteint ainsi que le témoin associé au combiné.

L'état du système reste en mémoire à la coupure du contact.

- i** Le système sera neutralisé automatiquement en cas de remorquage avec un dispositif d'attelage homologué par PEUGEOT.

## Anomalie de fonctionnement



- En cas de dysfonctionnement, ce témoin clignote pendant quelques secondes, puis s'éteint.

Consultez le réseau PEUGEOT ou un atelier qualifié.

- i** Le système peut être passagèrement perturbé lors de certaines conditions climatiques (pluie, grêle...). En particulier, rouler sur route mouillée ou passer d'une zone sèche à une zone mouillée peut remonter de fausses alertes (par exemple, présence d'un nuage de gouttelettes d'eau dans l'angle mort interprété comme un véhicule). Par mauvais temps ou par temps hivernal, assurez-vous que les capteurs ne sont pas recouverts par de la boue, du givre ou de la neige. Veillez à ne pas masquer la zone d'avertissement, située sur les rétroviseurs extérieurs, ainsi que les zones de détection, situées sur les pare-chocs avant et arrière, par des étiquettes adhésives ou autres objets ; ceux-ci risqueraient d'entraver le bon fonctionnement du système.

- !** **Lavage à haute pression**  
Lors du lavage de votre véhicule, ne dirigez pas la lance à moins de 30 cm des capteurs.

## Aide au stationnement

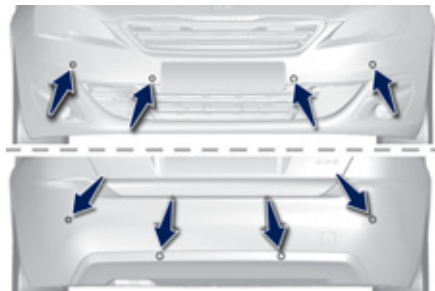

A l'aide de capteurs situés dans le pare-chocs, cette fonction vous signale la proximité de tout obstacle (personne, véhicule, arbre, barrière...) qui entre dans leur champ de détection. Certains types d'obstacle (piquet, balise de chantier...) détectés au début ne le seront plus en fin de manœuvre en raison de la présence de zones aveugles.



Cette fonction ne peut, en aucun cas, remplacer la vigilance et la responsabilité du conducteur.

### Aide au stationnement arrière

La mise en marche est obtenue par l'engagement de la marche arrière. Elle est accompagnée d'un signal sonore.

La mise à l'arrêt est effectuée dès que vous désengagez la marche arrière.



### Aide sonore

L'information de proximité est donnée par un signal sonore discontinu, dont la fréquence est d'autant plus rapide que le véhicule se rapproche de l'obstacle.

Le son diffusé par le haut-parleur (droit ou gauche) permet de repérer de quel côté se situe l'obstacle.

Lorsque la distance «véhicule/obstacle» devient inférieure à une trentaine de centimètres, le signal sonore devient continu.



### Aide graphique

Elle complète le signal sonore par l'affichage à l'écran ou au combiné de segments, de plus en plus rapprochés du véhicule. Au plus près de l'obstacle, le symbole «Danger» s'affiche.



## Aide au stationnement avant

En complément à l'aide au stationnement arrière, l'aide au stationnement avant se déclenche dès qu'un obstacle est détecté à l'avant et que la vitesse du véhicule reste inférieure à 10 km/h.

L'aide au stationnement avant est interrompue, si le véhicule s'arrête plus de trois secondes en marche avant, s'il n'y a plus d'obstacle détecté ou dès que la vitesse du véhicule dépasse 10 km/h.

**i** Le son diffusé par le haut-parleur (avant ou arrière) permet de repérer si l'obstacle est devant ou derrière.

## Neutralisation / Activation de l'aide au stationnement avant et arrière



La neutralisation de la fonction s'effectue par un appui sur ce bouton. Le voyant du bouton s'allume. Un nouvel appui sur ce bouton réactive la fonction. Le voyant du bouton s'éteint.

**i** La fonction sera neutralisée automatiquement en cas d'attelage d'une remorque ou de montage d'un porte-vélo (véhicule équipé d'un attelage ou d'un porte-vélo recommandé par PEUGEOT).

## Anomalie de fonctionnement

### SERVICE

En cas de dysfonctionnement du système, au passage de la marche arrière, ce témoin s'affiche au combiné et/ou un message apparaît, accompagné d'un signal sonore (bip court).

Consultez le réseau PEUGEOT ou un atelier qualifié.

**i** Par mauvais temps ou par temps hivernal, assurez-vous que les capteurs ne sont pas recouverts par de la boue, du givre ou de la neige. Au passage de la marche arrière, un signal sonore (bip long) vous indique que les capteurs peuvent être sales. Certaines sources sonores (moto, camion, marteau-piqueur...) peuvent déclencher les signaux sonores d'aide au stationnement.

## Caméra de recul



Une caméra de recul s'active automatiquement au passage de la marche arrière. Le retour visuel couleur se fait sur le combiné. La fonction caméra de recul peut être complétée par l'aide au stationnement.

**i** La caméra de recul ne peut, en aucun cas, remplacer la vigilance et la responsabilité du conducteur.

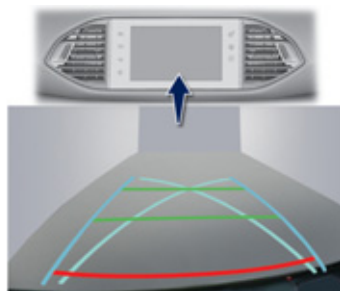

L'écart entre les traits bleus correspond à la largeur de votre véhicule sans les rétroviseurs.

Les traits bleus représentent la direction générale du véhicule.  
Le trait rouge représente la distance à 30 cm environ après la limite du pare-chocs arrière de votre véhicule. Le signal sonore devient continu à partir de cette limite.  
Les traits verts représentent les distances à 1 et 2 mètres environ après la limite du pare-chocs arrière de votre véhicule.  
Les courbes bleues turquoise représentent les rayons de braquage maximum.  
L'ouverture du volet de coffre entraînera la disparition de l'affichage au combiné.

**i** Nettoyez périodiquement la caméra de recul avec un chiffon doux, non humide.

# Rétroviseurs

## Rétroviseurs extérieurs



Équipés chacun d'un miroir réglable permettant la vision arrière latérale nécessaire aux situations de dépassement ou de stationnement. Peuvent également être rabattus pour stationner dans un passage étroit.

## Désembuage - Dégivrage



Le désembuage - dégivrage des rétroviseurs extérieurs s'effectue, moteur tournant, en appuyant sur la commande de dégivrage de la lunette arrière (voir rubrique «Désembuage - Dégivrage de la lunette arrière»).



## Réglage

- ☞ Placez la commande **A** à droite ou à gauche pour sélectionner le rétroviseur correspondant.
- ☞ Déplacez la commande **B** dans les quatre directions pour effectuer le réglage.
- ☞ Remettez la commande **A** en position centrale.

**!** Les objets observés sont en réalité plus près qu'ils ne paraissent. Prenez cela en compte pour apprécier correctement la distance avec les véhicules venant de l'arrière.



## Rabattement

- ☞ De l'extérieur ; verrouillez le véhicule à l'aide de la clé électronique ou du système «Accès et Démarrage Mains Libres».
- ☞ De l'intérieur ; contact mis, tirez la commande **A** en position centrale vers l'arrière.

**i** Si les rétroviseurs sont rabattus avec la commande **A**, ils ne se déploieront pas au déverrouillage du véhicule. Il faudra de nouveau tirer la commande **A**.

## Déploiement

- ☞ De l'extérieur ; déverrouillez le véhicule à l'aide de la clé électronique ou du système «Accès et Démarrage Mains Libres».
- ☞ De l'intérieur ; contact mis, tirez la commande **A** en position centrale vers l'arrière.

**i** Le rabatement et le déploiement des rétroviseurs extérieurs à la télécommande peuvent être neutralisés par le réseau PEUGEOT ou par un atelier qualifié.

## Rétroviseur intérieur

Miroir réglable permettant la vision arrière centrale.

Comporte un dispositif anti-éblouissement qui assombrit le miroir du rétroviseur et réduit la gêne du conducteur due au soleil, aux faisceaux d'éclairage des autres véhicules...

**!** Par mesure de sécurité, les rétroviseurs doivent être réglés pour réduire «l'angle mort».

### Modèle jour/nuit manuel

#### Réglage

- ☞ Réglez le rétroviseur pour bien orienter le miroir en position «jour».

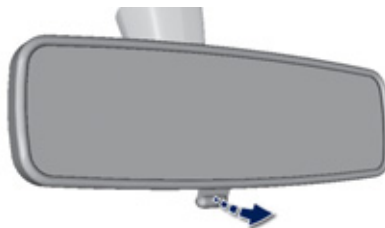

#### Position jour / nuit

- ☞ Tirez le levier pour passer en position anti-éblouissement «nuit».
- ☞ Poussez le levier pour passer en position normale «jour».

### Modèle jour/nuit automatique



Grâce à un capteur, mesurant la luminosité provenant de l'arrière du véhicule, ce système assure automatiquement et progressivement le passage entre les utilisations jour et nuit.

**i** Afin d'assurer une visibilité optimale lors de vos manoeuvres, le miroir s'éclaircit automatiquement dès que la marche arrière est enclenchée.

# Commandes d'éclairage

Dispositif de sélection et de commande des différents feux avant et arrière assurant l'éclairage et la signalisation du véhicule.

## Eclairage principal

Vous disposez de différents feux :

- des feux de position, pour être vu,
- des feux de croisement pour voir sans éblouir les autres conducteurs,
- des feux de route pour bien voir en cas de route dégagée.

## Eclairage additionnel

D'autres feux sont installés pour répondre aux conditions particulières de conduite :

- des feux antibrouillard arrière pour une meilleure signalisation par temps de brouillard,
- des feux antibrouillard avant pour une meilleure visibilité par temps de brouillard et pour optimiser l'éclairage des intersections et des manoeuvres en parking,
- des feux diurnes pour être vu de jour.

## Automatismes d'éclairage

Différents modes de commande automatique des éclairages sont également disponibles selon les options suivantes :

- éclairage d'accompagnement (à distance),
- éclairage d'accueil,
- éclairage de jour (feux diurnes),
- allumage automatique des feux.

## Bague de sélection du mode d'éclairage principal





Tournez-la pour placer le symbole désiré en face du repère.



### Modèle sans allumage AUTO



### Modèle avec allumage AUTO

-  Feux éteints.
-  Allumage automatique des feux.
-  Feux de position seuls.
-  Feux de croisement ou de route.

## Manette d'inversion des feux



Tirez-la pour permuter l'allumage des feux de croisement / feux de route.

Dans les modes feux éteints et feux de position, le conducteur peut allumer directement les feux de route («appel de phares») tant qu'il maintient la manette tirée.

### Affichages

L'allumage du témoin correspondant au combiné confirme la mise en marche de l'éclairage sélectionné.

5

## Bague de sélection des feux antibrouillard

Ils fonctionnent avec les feux de croisement et de route.



### Feu antibrouillard arrière seul

☞ Pour l'allumer, tournez la bague vers l'avant.

Lors d'une coupure automatique des feux (avec modèle AUTO), le feu antibrouillard et les feux de croisement resteront allumés.

☞ Pour l'éteindre, tournez la bague vers l'arrière.



### Projecteurs antibrouillard avant et feu antibrouillard arrière

Donnez une impulsion en tournant la bague :

- ☞ vers l'avant une 1<sup>ère</sup> fois pour allumer les projecteurs antibrouillard avant,
- ☞ vers l'avant une 2<sup>ème</sup> fois pour allumer les feux antibrouillard arrière,
- ☞ vers l'arrière une 1<sup>ère</sup> fois pour éteindre les feux antibrouillard arrière,
- ☞ vers l'arrière une 2<sup>ème</sup> fois pour éteindre les projecteurs antibrouillard avant.

Lors d'une coupure automatique des feux (avec modèle AUTO) ou lors d'une coupure manuelle des feux de croisement, les feux antibrouillard et les feux de position resteront allumés.

☞ Tournez la bague vers l'arrière pour éteindre les feux antibrouillard, les feux de position s'éteindront alors.



**!** Par temps clair ou de pluie, de jour comme de nuit, les projecteurs antibrouillard avant et les feux antibrouillard arrière allumés sont interdits. Dans ces situations, la puissance de leurs faisceaux peut éblouir les autres conducteurs. Ils doivent être utilisés uniquement par temps de brouillard ou de chute de neige.

Dans ces conditions climatiques, il vous appartient d'allumer manuellement les feux antibrouillard et les feux de croisement, car le capteur de luminosité peut détecter une lumière suffisante. N'oubliez pas d'éteindre les projecteurs antibrouillard avant et les feux antibrouillard arrière dès qu'ils ne sont plus nécessaires.

### **i Oubli d'extinction des feux**

Le déclenchement d'un signal sonore, dès l'ouverture d'une porte avant, avertit le conducteur qu'il a oublié d'éteindre l'éclairage de son véhicule, contact coupé en mode d'allumage manuel des feux.

Dans ce cas, l'extinction des feux entraîne l'arrêt du signal sonore. Contact coupé, si les feux de croisement restent allumés, le véhicule passe en mode «ECO» pour ne pas décharger la batterie.

Les feux s'éteignent à la coupure du contact mais vous avez toujours la possibilité de les réactiver en actionnant la commande d'éclairage.

**i** Dans certaines conditions climatiques (température basse, humidité), la présence de buée sur la surface interne de la glace des projecteurs avant et des feux arrière est normale ; celle-ci disparaît quelques minutes après l'allumage des feux.

## Feux diurnes (diodes électroluminescentes)

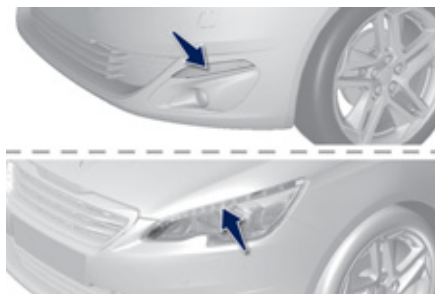

Ils s'allument automatiquement au démarrage du moteur, lorsque la commande d'éclairage est sur la position «0» ou «AUTO».

## Eclairage d'accompagnement manuel

Le maintien temporaire de l'allumage des feux de croisement, après avoir coupé le contact du véhicule, facilite la sortie du conducteur en cas de faible luminosité.



### Mise en service

- ☞ Contact coupé, faites un «appel de phares» à l'aide de la commande d'éclairage.
- ☞ Un nouvel «appel de phares» arrête la fonction.



L'éclairage d'accompagnement manuel est également disponible avec le bouton d'éclairage de la télécommande (voir rubrique «Clé à télécommande»).

### Arrêt

L'éclairage d'accompagnement manuel s'arrête automatiquement au bout d'un temps donné.

## Allumage automatique des feux



A l'aide d'un capteur de luminosité, en cas de détection d'une faible luminosité externe, les feux de plaque minéralogique, de position et de croisement s'allument automatiquement sans action du conducteur. Ils peuvent également s'allumer en cas de détection de pluie, en même temps que le balayage automatique des essuie-vitres avant.

Dès que la luminosité est redevenue suffisante ou après l'arrêt des essuie-vitres, les feux s'éteignent automatiquement.

### Mise en service

- ☞ Tournez la bague en position «**AUTO**». L'activation de la fonction s'accompagne de l'affichage d'un message.

### Arrêt

- ☞ Tournez la bague sur une autre position. La neutralisation de la fonction s'accompagne de l'affichage d'un message.

### Anomalie de fonctionnement

**SERVICE** En cas de dysfonctionnement du capteur de luminosité, les feux s'allument, ce témoin s'affiche au combiné, accompagné d'un signal sonore et/ou d'un message.

Consultez le réseau PEUGEOT ou un atelier qualifié.

**!** Par temps de brouillard ou de neige, le capteur de luminosité peut détecter une lumière suffisante. Les feux ne s'allumeront donc pas automatiquement. Ne masquez pas le capteur de luminosité, couplé au capteur de pluie et situé au milieu du pare-brise derrière le rétroviseur intérieur ; les fonctions associées ne seraient plus commandées.

## Éclairage d'accompagnement automatique

Lorsque la fonction allumage automatique des feux est activée, en cas de faible luminosité, les feux de croisement s'allument automatiquement à la coupure du contact.

### Programmation

L'activation ou la neutralisation, ainsi que la durée de l'éclairage d'accompagnement sont paramétrables par le menu «**Aides à la conduite**» puis «**Paramétrage véhicule**».

## Éclairage d'accueil extérieur

L'allumage à distance des feux facilite votre approche du véhicule en cas de faible luminosité. Il s'active lorsque la commande d'éclairage est sur la position «**AUTO**» et que l'intensité lumineuse détectée par le capteur de luminosité est faible.

### Mise en service



Appuyez sur le cadenas ouvert de la télécommande ou sur la poignée de l'une des portes avant avec le système «Accès et Démarrage Mains Libres». Les feux de croisement et de position s'allument ; votre véhicule est également déverrouillé.

### Arrêt

L'éclairage d'accueil extérieur s'arrête automatiquement au bout d'un temps donné, à la mise du contact ou au verrouillage du véhicule.

### Programmation

L'activation, la désactivation et le choix de la durée de maintien de l'éclairage d'accueil se font par le menu «**Aides à la conduite**», puis «**Paramétrage véhicule**».

## Spots de rétroviseurs extérieurs



Pour faciliter l'approche du véhicule, ils éclairent :

- les zones situées face aux portes conducteur et passager,
- les zones en avant du rétroviseur et en arrière des portes avant.

### Mise en service

Les spots s'allument :

- au déverrouillage,
- à la coupure du contact,
- à l'ouverture d'une porte,
- sur une demande de localisation du véhicule par la télécommande.

### Arrêt

Ils s'éteignent après une temporisation.

## Réglage manuel des projecteurs halogènes



Pour ne pas gêner les autres usagers de la route, les projecteurs à lampes halogènes doivent être réglés en hauteur, en fonction de la charge du véhicule.

- 1 Conducteur.
- 2 Conducteur + passager avant.
- 3 Conducteur + passager avant + passagers arrière.
- 4 5 personnes.
- 5 5 personnes + charges dans le coffre.
- 6 Conducteur + charges dans le coffre.

**i** Réglage initial en position «0».

## Réglage automatique des projecteurs à technologie «full leds»

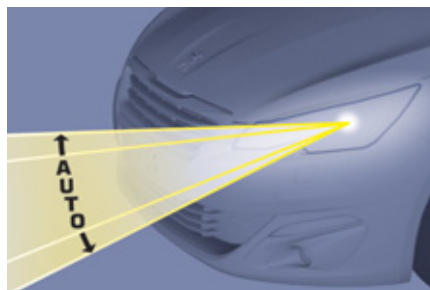

Pour ne pas gêner les autres usagers de la route, ce système corrige automatiquement la hauteur du faisceau des lampes «full leds», en fonction de la charge du véhicule.

### SERVICE

En cas de dysfonctionnement, ce témoin s'affiche au combiné, accompagné d'un signal sonore et d'un message.

Le système met alors vos projecteurs en position basse.

**!** En cas d'anomalies, ne touchez pas aux lampes «full leds». Consultez le réseau PEUGEOT ou un atelier qualifié.

## Déplacements à l'étranger

Pour conduire dans un pays où le côté de circulation est inverse à celui du pays de commercialisation de votre véhicule, il est nécessaire d'adapter le réglage de vos feux de croisement afin de ne pas éblouir les conducteurs des véhicules venant en face. Consultez le réseau PEUGEOT ou un atelier qualifié.

# Commandes d'essuie-vitre

Les différents essuie-vitres avant et arrière du véhicule sont conçus pour améliorer progressivement la visibilité du conducteur en fonction des conditions climatiques.

## Programmations

Différents modes de commande automatique des essuie-vitres sont également disponibles selon les options suivantes :

- balayage automatique pour l'essuie-vitre avant,
- essuyage arrière au passage de la marche arrière.

## Commandes manuelles

Les commandes d'essuie-vitres s'effectuent directement par le conducteur.

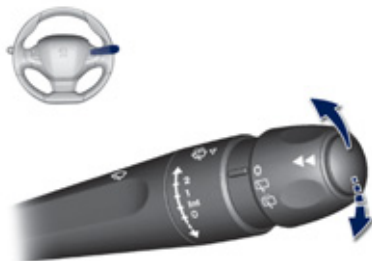

### Modèle avec balayage manuel (intermittent)



### Modèle avec balayage AUTO

## Essuie-vitre avant

Commande de sélection de la cadence de balayage : relevez ou baissez la commande sur la position désirée.

- 2** Balayage rapide (fortes précipitations).
- 1** Balayage normal (pluie modérée).
- Int** Balayage intermittent (proportionnel à la vitesse du véhicule).
- 0** Arrêt.
- ↓** Balayage coup par coup (appuyez vers le bas ou tirez vers vous, puis relâchez).  
ou
- AUTO ↓** Balayage automatique (appuyez vers le bas, puis relâchez).  
Balayage coup par coup (tirez brièvement la commande vers vous).



## Essuie-vitre arrière

Bague de sélection de l'essuie-vitre arrière :



Arrêt.



Balayage intermittent.



Balayage avec lave-vitre (durée déterminée).

## Marche arrière

Au passage de la marche arrière, si l'essuie-vitre avant fonctionne, l'essuie-vitre arrière se mettra en marche automatiquement.

**i** Par défaut, cette fonction est activée. La mise en service ou l'arrêt de la fonction automatique se fait par le menu «**Aide à la conduite**».

**!** En cas de neige ou de givre important et lors de l'utilisation d'un porte-vélos sur le coffre, neutralisez l'essuie-vitre arrière automatique.

## Lave-vitre avant et lave-projecteurs



**☞** Tirez la commande d'essuie-vitre vers vous. Le lave-vitre puis l'essuie-vitre fonctionnent pendant une durée déterminée.

Les lave-projecteurs ne s'activent que lorsque **les feux de croisement sont allumés**.

En feux diurnes, pour activer les laves-projecteurs, positionnez la commande d'éclairage sur feux de croisement.

**i** Sur les véhicules équipés de l'air conditionné automatique, toute action sur la commande de lave-vitre entraîne la fermeture momentanée de l'entrée d'air pour éviter l'odeur à l'intérieur de l'habitacle.

## Niveau mini du liquide lave-vitre / lave-projecteurs

**SERVICE** Pour les véhicules équipés de lave-projecteurs, lorsque le niveau mini du réservoir est atteint, ce témoin s'affiche au combiné, accompagné d'un signal sonore et d'un message.

Il s'affiche à la mise du contact ou à chaque action sur la commande, tant que le réservoir n'est pas rempli.

Au prochain arrêt, remplissez ou faites remplir, le réservoir de lave-vitre / lave-projecteurs.

## Balayage automatique avant

Le balayage de l'essuie-vitre avant fonctionne automatiquement, sans action du conducteur, en cas de détection de pluie (capteur derrière le rétroviseur intérieur) en adaptant sa vitesse à l'intensité des précipitations.



### Mise en service



Donnez une impulsion brève sur la commande vers le bas. Ce témoin s'allume au combiné et un message s'affiche.



### Arrêt



Donnez une nouvelle impulsion brève sur la commande vers le bas ou placez la commande sur une autre position (Int, 1 ou 2). Ce témoin s'éteint au combiné et un message s'affiche.

**i** Il est nécessaire de réactiver le balayage automatique, après chaque coupure du contact supérieure à une minute, en donnant une impulsion vers le bas sur la commande.



## Anomalie de fonctionnement

En cas de dysfonctionnement du balayage automatique, l'essuie-vitre fonctionnera en mode intermittent.

Faites vérifier par le réseau PEUGEOT ou par un atelier qualifié.

**!** Ne masquez pas le capteur de pluie, couplé au capteur de luminosité et situé au milieu du pare-brise derrière le rétroviseur intérieur.

Lors d'un lavage en station automatique, neutralisez le balayage automatique.

En hiver, il est conseillé d'attendre le dégivrage complet du pare-brise avant d'actionner le balayage automatique.

## Position particulière de l'essuie-vitre avant



Cette position permet de dégager les balais de l'essuie-vitre avant.

Elle permet de nettoyer les lames ou de procéder au remplacement des balais. Elle peut également être utile, par temps hivernal, pour dégager les lames du pare-brise.

- ☞ Dans la minute qui suit la coupure du contact, toute action sur la commande d'essuie-vitre positionne les balais verticalement.
- ☞ Pour remettre les balais après intervention, mettez le contact et manœuvrez la commande.

**i** Pour conserver l'efficacité des essuie-vitres à balais plats, type «flat-blade», nous vous conseillons :

- de les manipuler avec précaution,
- de les nettoyer régulièrement avec de l'eau savonneuse,
- de ne pas les utiliser pour maintenir une plaque de carton contre le pare-brise,
- de les remplacer dès les premiers signes d'usure.

## Plafonniers



1. Plafonnier avant
2. Lecteurs de carte avant
3. Plafonnier arrière
4. Lecteurs de carte arrière

### Plafonniers avant - arrière



Dans cette position, le plafonnier s'éclaire progressivement :

- au déverrouillage du véhicule,
- à l'extraction de la clé électronique du lecteur,
- à l'ouverture d'une porte,
- à l'activation du bouton de verrouillage de la télécommande, afin de localiser votre véhicule.

Il s'éteint progressivement :

- au verrouillage du véhicule,
- à la mise du contact,
- 30 secondes après la fermeture de la dernière porte.



Eteint en permanence.



Eclairage permanent.



Selon, version, vous pouvez également allumer ou éteindre le plafonnier en appuyant sur cette touche.

### Lecteurs de carte avant - arrière

- ☞ Contact mis, actionnez l'interrupteur correspondant.

**!** Faites attention à ne rien mettre en contact avec les plafonniers.

- i** Avec le mode «éclairage permanent», la durée d'allumage varie, suivant le contexte :
  - contact coupé, environ dix minutes,
  - en mode économie d'énergie, environ trente secondes,
  - moteur tournant, sans limite.

## Éclairage cave à pieds

### Mise en service



Son fonctionnement est identique à celui des plafonniers. Les lampes s'allument à l'ouverture d'une des portes.

## Éclairage d'ambiance

L'allumage tamisé des éclairages de l'habitacle facilite la visibilité dans le véhicule en cas de faible luminosité.

### Mise en service



De nuit, les éclairages de la planche de bord, du plafonnier, ... s'allument automatiquement, dès que les feux de position sont allumés. L'éclairage d'ambiance s'arrête automatiquement à la coupure des feux de position.

L'intensité de l'éclairage d'ambiance peut être réglée à partir de la page secondaire du menu «**Aide à la conduite**».

- ☞ Sélectionnez le menu «**Paramétrage véhicule**».
- ☞ Cochez la ligne «**Éclairage d'ambiance**».
- ☞ Appuyez sur la «**loupe**» (icône).

## Indicateurs de direction



- ☞ Gauche : baissez la commande d'éclairage en passant le point de résistance.
- ☞ Droit : relevez la commande d'éclairage en passant le point de résistance.

### Trois clignotements

- ☞ Donnez une simple impulsion vers le haut ou vers le bas, sans passer le point de résistance ; les indicateurs de direction clignoteront trois fois.

## Signal de détresse

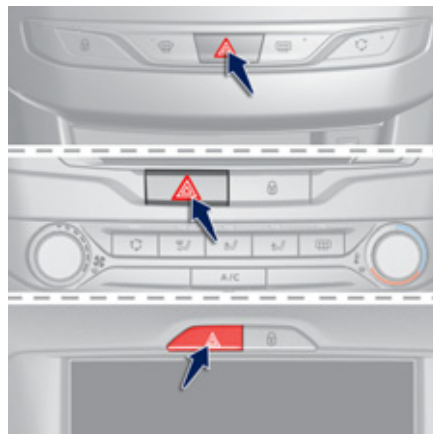

Système d'alerte visuel par les feux indicateurs de direction pour prévenir les autres usagers de la route en cas de panne, de remorquage ou d'accident d'un véhicule.

- ☞ Appuyez sur ce bouton, les feux indicateurs de direction clignotent. Il peut fonctionner contact coupé.

### Allumage automatique des feux de détresse

Lors d'un freinage d'urgence et en fonction de la décélération, ainsi que lors de la régulation ABS ou d'un choc, les feux de détresse s'allument automatiquement. Ils s'éteignent automatiquement à la première accélération.

- ☞ Vous pouvez également les éteindre en appuyant sur le bouton.

## Appel d'urgence ou d'assistance



Ce dispositif permet de lancer un appel d'urgence ou d'assistance vers les services de secours ou vers la plateforme PEUGEOT dédiée.

**i** Pour plus de détails sur l'utilisation de cet équipement, reportez-vous à la rubrique «Audio et télématique».

## Avertisseur sonore

Système d'alerte sonore pour prévenir les autres usagers de la route d'un danger imminent.

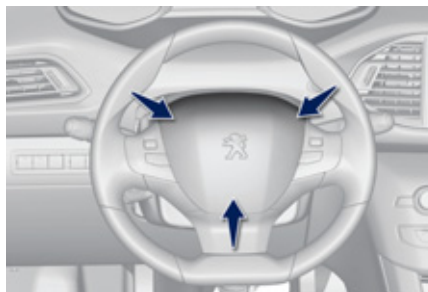

☞ Appuyez sur la partie centrale du volant à commandes intégrées.

**i** Utilisez uniquement et modérément l'avertisseur sonore dans les cas suivants :

- danger immédiat,
- dépassement de cycliste ou de piéton,
- approche d'endroit sans visibilité.

## Détection de sous-gonflage

Système assurant le contrôle automatique de la pression des pneumatiques en roulant.

Le système surveille en permanence la pression des quatre pneumatiques, dès que le véhicule est en mouvement.

Il compare les informations données par les capteurs de vitesse de roues à des valeurs de référence qui doivent être réinitialisées après chaque réajustement de la pression des pneumatiques ou un changement de roue.

Le système déclenche une alerte dès qu'il détecte la baisse de pression de gonflage d'un ou de plusieurs pneumatiques.

 Le système de détection de sous-gonflage ne remplace ni la vigilance ni la responsabilité du conducteur. Ce système ne vous dispense pas de contrôler mensuellement la pression de gonflage des pneumatiques (y compris celle de la roue de secours) ainsi qu'avant un long trajet. Rouler en situation de sous-gonflage dégrade la tenue de route, allonge les distances de freinage, provoque l'usure prématurée des pneumatiques, notamment en conditions sévères (forte charge, vitesse élevée, long trajet).



Rouler en situation de sous-gonflage augmente la consommation de carburant.

 Les valeurs de pression de gonflage prescrites pour votre véhicule sont reportées sur l'étiquette de pression des pneumatiques (voir rubrique «Éléments d'identification»). Le contrôle de la pression des pneumatiques doit être effectué «à froid» (véhicule à l'arrêt depuis 1 h ou après un trajet inférieur à 10 km effectué à vitesse modérée). Dans le cas contraire, ajoutez 0,3 bar aux valeurs indiquées sur l'étiquette.

## Alerte de sous-gonflage



Elle se traduit par l'allumage fixe de ce témoin, accompagné d'un signal sonore et, selon équipement, de l'affichage d'un message.

- ☞ Réduisez immédiatement la vitesse, évitez les coups de volant et les freinages brusques.
- ☞ Arrêtez-vous dès que possible, dès que les conditions de circulation le permettent.

**!** La perte de pression détectée n'entraîne pas toujours une déformation visible du pneumatique. Ne vous contentez pas d'un seul contrôle visuel.

- ☞ En cas de crevaison, utilisez le kit de dépannage rapide de pneumatique ou la roue de secours (selon équipement),
- ou
- ☞ si vous disposez d'un compresseur, par exemple celui du kit de dépannage provisoire de pneumatiques, contrôlez à froid la pression des quatre pneumatiques,
- ou
- ☞ s'il n'est pas possible d'effectuer ce contrôle immédiatement, roulez prudemment à vitesse réduite.

**i** L'alerte est maintenue jusqu'à la réinitialisation du système.

## Réinitialisation

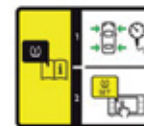

Une étiquette vous rappelle la nécessité de réinitialiser le système après chaque ajustement de la pression d'un ou de plusieurs pneumatiques, et après le changement d'une ou de plusieurs roues.

**!** Avant de réinitialiser le système, assurez-vous que la pression des quatre pneumatiques est adaptée aux conditions d'utilisation du véhicule et conforme aux préconisations inscrites sur l'étiquette de pression des pneumatiques.  
Le système de détection de sous-gonflage ne prévient pas si la pression est erronée au moment de la réinitialisation.

### **i** Chaînes à neige

Le système ne doit pas être réinitialisé après montage ou démontage des chaînes à neige.

## Écran tactile

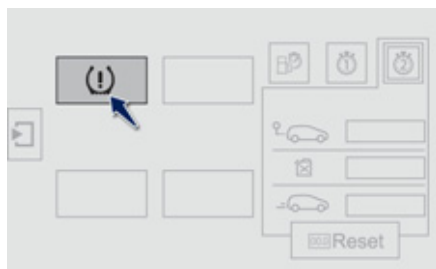

La demande de réinitialisation du système s'effectue contact mis et véhicule à l'arrêt. À partir de la page secondaire du menu «**Aides à la conduite**» :



☞ Appuyez sur «**Initialisation sous-gonflage**».

☞ Validez la demande par l'appui sur la touche «**Oui**», un signal sonore et un message confirme la réinitialisation.

**i** Les nouveaux paramètres de pression enregistrés sont considérés par le système comme valeurs de référence.

**!** L'alerte de sous-gonflage n'est fiable que si la réinitialisation du système est demandée avec la pression des quatre pneumatiques correctement ajustée.

## Écran C

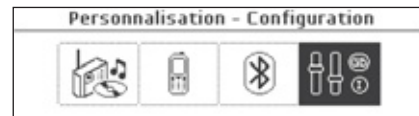

☞ Appuyez sur la touche **MENU** pour accéder au menu général.

☞ Appuyez sur les touches «**◀**» ou «**▶**» pour sélectionner le menu **Personnalisation-configuration**, puis validez en appuyant sur la touche **OK**.





- ☞ Appuyez sur les touches «▲» ou «▼» pour sélectionner le menu **Définir les paramètres véhicules**, puis validez en appuyant sur la touche **OK**.
- ☞ Appuyez sur les touches «▲» ou «▼», pour sélectionner le menu **Aide à la conduite**, puis le menu **Gonflage des pneus**, puis le menu **Réinitialisation**, puis confirmez en appuyant sur la touche **OK**. Un signal sonore confirme la réinitialisation.

## Écran A Écran A (sans autoradio)



SET

- ☞ Contact mis et véhicule à l'arrêt, appuyez sur ce bouton pendant environ 3 secondes puis relâchez-le, un signal sonore confirme la réinitialisation.

## Anomalie de fonctionnement



L'allumage clignotant puis fixe du témoin de sous-gonflage accompagné de l'allumage du témoin «service» indique un dysfonctionnement du système.

Dans ce cas, la surveillance de sous-gonflage des pneumatiques n'est plus assurée. Faites vérifier le système par le réseau PEUGEOT ou par un atelier qualifié.

- i** Après toute intervention sur le système, il est nécessaire de vérifier la pression des quatre pneumatiques puis de le réinitialiser.

# Programme de stabilité électronique (ESC)

Programme de stabilité électronique (ESC : Electronic Stability Control) intégrant les systèmes suivants :

- l'antiblocage des roues (ABS) et le répartiteur électronique de freinage (REF),
- l'assistance au freinage d'urgence (AFU),
- l'antipatinage de roue (ASR),
- le contrôle dynamique de stabilité (CDS).

## Définitions

### Antiblocage des roues (ABS) et répartiteur électronique de freinage (REF)

Ce système accroît la stabilité et la maniabilité de votre véhicule lors du freinage et assure un meilleur contrôle dans les virages, en particulier sur revêtement défectueux ou glissant.

L'ABS empêche le blocage des roues en cas de freinage d'urgence.

Le REF assure une gestion intégrale de la pression de freinage roue par roue.

### Assistance au freinage d'urgence (AFU)

Ce système permet, en cas d'urgence, d'atteindre plus vite la pression optimale de freinage, donc de réduire la distance d'arrêt.

Il se déclenche en fonction de la vitesse d'actionnement de la pédale de frein. Cela se traduit par une diminution de la résistance de la pédale et une augmentation de l'efficacité du freinage.

### Antipatinage des roues (ASR)

Le système ASR optimise la motricité, afin d'éviter le patinage des roues, en agissant sur les freins des roues motrices et sur le moteur. Il permet aussi d'améliorer la stabilité directionnelle du véhicule à l'accélération.

### Contrôle dynamique de stabilité (CDS)

En cas d'écart entre la trajectoire suivie par le véhicule et celle souhaitée par le conducteur, le système CDS veille roue par roue et agit automatiquement sur le frein d'une ou plusieurs roues et sur le moteur pour inscrire le véhicule dans la trajectoire souhaitée, dans la limite des lois de la physique.

## Contrôle de traction intelligent

Selon version, votre véhicule dispose d'un système d'aide à la motricité sur la neige : le **contrôle de traction intelligent**.

Cette fonction détecte les situations de faible adhérence pouvant rendre difficile les démarrages et la progression du véhicule en neige fraîche profonde ou neige damée.

Dans ces situations, le **contrôle de traction intelligent** régule le patinage des roues avant afin d'optimiser la motricité et le suivi de trajectoire de votre véhicule.

Dans des conditions extrêmement sévères (neige profonde, boue, ...), en cas d'essais de démarrage infructueux, il peut s'avérer utile de neutraliser ponctuellement les systèmes ESP/ASR pour faire patiner librement les roues et permettre ainsi la mise en mouvement du véhicule.

Sur route avec faible adhérence, l'utilisation de pneumatiques neige est fortement conseillée.

## Fonctionnement

### Système d'antiblocage des roues (ABS) et répartiteur électronique de freinage (REF)



L'allumage de ce témoin, accompagné d'un signal sonore et d'un message, indique un dysfonctionnement du système ABS pouvant provoquer une perte de contrôle du véhicule au freinage.



L'allumage de ce témoin, couplé au témoin **STOP**, accompagné d'un signal sonore et d'un message, indique un dysfonctionnement du répartiteur électronique de freinage (REF) pouvant provoquer une perte de contrôle du véhicule au freinage.

#### L'arrêt est impératif.

Dans les deux cas, consultez le réseau PEUGEOT ou un atelier qualifié.



En cas de changement de roues (pneus et jantes), veillez à ce qu'elles soient homologuées pour votre véhicule. Le fonctionnement normal du système ABS peut se manifester par de légères vibrations sur la pédale de frein.



**En cas de freinage d'urgence, appuyez très fortement sans jamais relâcher l'effort.**



## Contrôle dynamique de stabilité (CDS)

### Activation

Ce système est automatiquement activé à chaque démarrage du véhicule. En cas de problème d'adhérence ou de trajectoire, le système se met en marche.



Ceci est signalé par le clignotement de ce témoin au combiné.

### Neutralisation

Dans des conditions exceptionnelles (démarrage du véhicule embourbé, immobilisé dans la neige, sur sol meuble...), il peut s'avérer utile de neutraliser le système CDS pour faire patiner les roues et retrouver de l'adhérence.

Mais il est conseillé de réactiver le système dès que possible.



☞ Appuyez sur le bouton.



Ce témoin et le voyant du bouton s'allument : le système CDS n'agit plus sur le fonctionnement du moteur.

### Réactivation

Le système se réactive automatiquement après chaque coupure de contact ou à partir de 50 km/h.



☞ Appuyez de nouveau sur le bouton pour le réactiver manuellement.

### Anomalie de fonctionnement



L'allumage de ce témoin, accompagné d'un signal sonore et d'un message, indique un dysfonctionnement du système.

Consultez le réseau PEUGEOT ou un atelier qualifié pour vérification du système.

**!** Le système CDS offre un surcroît de sécurité en conduite normale, mais ne doit pas inciter le conducteur à prendre des risques supplémentaires ou à rouler à des vitesses trop élevées. Le fonctionnement du système est assuré sous réserve du respect des préconisations du constructeur, concernant les roues (pneumatiques et jantes), les composants de freinage, les composants électroniques et les procédures de montage et d'intervention du réseau PEUGEOT. Après un choc, faites vérifier le système par le réseau PEUGEOT ou par un atelier qualifié.

# Ceintures de sécurité

## Ceintures de sécurité avant



Les ceintures de sécurité avant sont équipées d'un système de prétension pyrotechnique et de limiteur d'effort.

Ce système améliore la sécurité aux places avant, lors des chocs frontaux et latéraux. Selon l'importance du choc, le système de prétension pyrotechnique tend instantanément les ceintures et les plaque sur le corps des occupants.

Les ceintures à prétension pyrotechnique sont actives, lorsque le contact est mis.

Le limiteur d'effort atténue la pression de la ceinture contre le thorax de l'occupant, améliorant ainsi sa protection.

## Ceintures de sécurité arrière



Les places arrière sont équipées chacune d'une ceinture, dotée de trois points d'ancrage et d'un enrouleur avec limiteur d'effort (sauf pour le passager arrière central).



### Verrouillage

- ☞ Tirez la sangle, puis insérez le pêne dans la boucle.
- ☞ Vérifiez le verrouillage en effectuant un essai de traction sur la sangle.

### Déverrouillage

- ☞ Appuyez sur le bouton rouge de la boucle.
- ☞ Accompagnez l'enroulement de la ceinture.



### Témoin(s) de non-bouclage / débouclage de ceinture(s)

1. Témoin de non-bouclage / débouclage de ceintures avant et/ou arrière, dans le combiné.
2. Témoin de ceinture avant gauche.
3. Témoin de ceinture avant droite.
4. Témoin de ceinture arrière droite.
5. Témoin de ceinture arrière centrale.
6. Témoin de ceinture arrière gauche.



A partir d'environ 20 km/h et pendant deux minutes, le(s) témoin(s) clignote(nt) accompagné(s) d'un signal sonore. Passées ces deux minutes, le(s) témoin(s) reste(nt) allumé(s) tant que le conducteur ou le(s) passager(s) ne boucle(nt) pas la ceinture.

### Témoin(s) de ceinture(s) avant et arrière



A la mise du contact, le témoin 1 s'allume dans le combiné et le témoin correspondant (2 à 6) s'allume en rouge dans l'afficheur des témoins de ceinture et d'airbag frontal passager ; si la ceinture correspondante n'est pas bouclée ou est débouclée.

**i** Si une ceinture arrière n'est pas bouclée, le témoin correspondant (4 à 6) s'allume pendant environ 30 secondes.

**i** Le conducteur doit s'assurer que les passagers utilisent correctement les ceintures de sécurité et qu'ils sont tous bien attachés avant de rouler.

Quelle que soit votre place dans le véhicule, mettez toujours votre ceinture de sécurité, même pour des trajets de courte durée.

Ne pas inverser les boucles de ceinture, car celles-ci ne rempliraient pas entièrement leur rôle.

Les ceintures de sécurité sont équipées d'un enrouleur permettant l'ajustement automatique de la longueur de sangle à votre morphologie. Le rangement de la ceinture s'effectue automatiquement lorsque celle-ci n'est pas utilisée.

Avant et après utilisation, assurez-vous que la ceinture est correctement enroulée.

La partie basse de la sangle doit être positionnée le plus bas possible sur le bassin.

La partie haute doit être positionnée dans le creux de l'épaule.

Les enrouleurs sont équipés d'un dispositif de blocage automatique lors d'une collision, d'un freinage d'urgence ou du retournement du véhicule. Vous pouvez débloquer le dispositif en tirant fermement sur la sangle et en la relâchant pour qu'elle se rembobine légèrement.

Pour être efficace, une ceinture de sécurité :

- doit être tendue au plus près du corps,
- doit être tirée devant vous par un mouvement régulier, en vérifiant qu'elle ne se vrille pas,
- ne doit maintenir qu'une seule personne,
- ne doit pas porter de trace de coupure ou d'effilochage,
- ne doit pas être transformée ou modifiée afin de ne pas altérer sa performance.

En raison des prescriptions de sécurité en vigueur, pour toute intervention sur votre véhicule, adressez vous à un atelier qualifié disposant de la compétence et du matériel adapté, ce que le réseau PEUGEOT est en mesure de vous apporter.

Faites vérifier périodiquement vos ceintures par le réseau PEUGEOT ou par un atelier qualifié et, particulièrement si les sangles présentent des traces de détérioration.

Nettoyez les sangles de ceinture avec de l'eau savonneuse ou un produit nettoyant textile, vendu dans le réseau PEUGEOT.

Après rabattement ou déplacement d'un siège ou d'une banquette arrière, assurez-vous que la ceinture est correctement positionnée et enroulée.

## Recommandations pour les enfants

Utilisez un siège enfant adapté, si le passager a moins de 12 ans ou mesure moins d'un mètre cinquante.

N'utilisez jamais la même ceinture pour attacher plusieurs personnes.

Ne transportez jamais un enfant sur vos genoux.

## En cas de choc

**En fonction de la nature et de l'importance des chocs**, le dispositif pyrotechnique peut se déclencher avant et indépendamment du déploiement des airbags. Le déclenchement des prétensionneurs s'accompagne d'un léger dégagement de fumée inoffensive et d'un bruit, dus à l'activation de la cartouche pyrotechnique intégrée au système. Dans tous les cas, le témoin d'airbag s'allume.

Après un choc, faites vérifier et éventuellement remplacer le système des ceintures de sécurité par le réseau PEUGEOT ou par un atelier qualifié.

## Airbags

Système conçu pour optimiser la sécurité des occupants (sauf le passager arrière central) en cas de collisions violentes. Les airbags complètent l'action des ceintures de sécurité équipées de limiteur d'effort (sauf le passager arrière central).

Dans ce cas, les détecteurs électroniques enregistrent et analysent les chocs frontaux et latéraux subis dans les zones de détection de choc :

- en cas de choc violent, les airbags se déploient instantanément et contribuent à mieux protéger les occupants du véhicule (sauf le passager arrière central) ; aussitôt après le choc, les airbags se dégonflent rapidement afin de ne gêner ni la visibilité, ni la sortie éventuelle des occupants,
- en cas de choc peu violent, d'impact sur la face arrière et dans certaines conditions de retournement, les airbags ne se déploieront pas ; seule la ceinture de sécurité contribue à assurer votre protection dans ces situations.



### Zones de détection de choc

- A. Zone d'impact frontal.
- B. Zone d'impact latéral.

#### **!** Les airbags ne fonctionnent pas contact coupé.

Cet équipement ne se déploie qu'une seule fois. Si un second choc survient (lors du même accident ou d'un autre accident), l'airbag ne se déclenchera pas.

- i** Le déclenchement du ou des airbags s'accompagne d'un léger dégagement de fumée et d'un bruit, dus à l'activation de la cartouche pyrotechnique intégrée au système. Cette fumée n'est pas nocive, mais peut se révéler irritante pour des personnes sensibles. Le bruit de la détonation peut entraîner une légère diminution de la capacité auditive pendant un bref laps de temps.



## Airbags frontaux

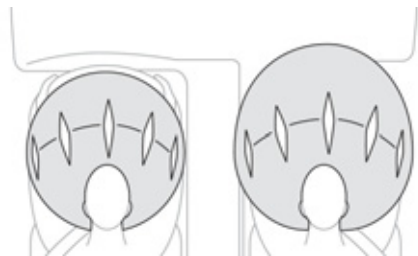

Système protégeant, en cas de choc frontal violent, le conducteur et le passager avant afin de limiter les risques de traumatisme à la tête et au thorax.

Pour le conducteur, il est intégré au centre du volant ; pour le passager avant, dans la planche de bord au-dessus de la boîte à gants.

### Déclenchement

Ils se déclenchent, sauf l'airbag frontal passager s'il est désactivé, en cas de choc frontal violent appliqué sur tout ou partie de la zone d'impact frontal **A**, suivant l'axe longitudinal du véhicule dans un plan horizontal et de sens avant vers arrière du véhicule.

L'airbag frontal s'interpose entre le thorax et la tête de l'occupant avant du véhicule et le volant, côté conducteur, et la planche de bord, côté passager, pour amortir sa projection en avant.



### Neutralisation

Seul l'airbag frontal passager peut être neutralisé.

- ☞ **Contact coupé**, introduisez la clé dans la commande de neutralisation de l'airbag passager.
- ☞ Tournez-la en position «**OFF**».
- ☞ Retirez-la en maintenant cette position.



A la mise du contact, ce témoin s'allume dans l'afficheur des ceintures. Il reste allumé pendant toute la durée de neutralisation.

**!** Pour assurer la sécurité de votre enfant, neutralisez impérativement l'airbag frontal passager lorsque vous installez un siège enfant «dos à la route» sur le siège passager avant. Sinon, l'enfant risquerait d'être gravement blessé ou tué lors du déploiement de l'airbag.

### Réactivation

Dès que vous enlevez le siège enfant, **contact coupé**, tournez la commande en position «**ON**» pour activer de nouveau l'airbag et assurer ainsi la sécurité de votre passager avant en cas de choc.



A la mise du contact, ce témoin s'allume dans l'afficheur des ceintures, pendant une minute environ, pour signaler l'activation de l'airbag frontal.

## Anomalie de fonctionnement



Si ce témoin s'allume au combiné, accompagné d'un signal sonore et d'un message, consultez le réseau PEUGEOT ou un atelier qualifié pour vérification du système. Les airbags pourraient ne plus se déclencher en cas de choc violent.



Si ce témoin clignote, consultez le réseau PEUGEOT ou un atelier qualifié. L'airbag frontal passager pourrait ne plus se déclencher en cas de choc violent.



En cas d'anomalie, identifiée par au moins un des deux témoins d'airbags, n'installez pas de siège enfant ou un adulte en place passager avant. Faites vérifier par le réseau PEUGEOT ou par un atelier qualifié.

## Airbags latéraux



Système protégeant, en cas de choc latéral violent, le conducteur et le passager avant afin de limiter les risques de traumatisme au buste, entre la hanche et l'épaule. Chaque airbag latéral est intégré dans l'armature du dossier de siège, côté porte.

### Activation

Ils se déclenchent unilatéralement en cas de choc latéral violent appliqué sur tout ou partie de la zone d'impact latéral, s'exerçant perpendiculairement à l'axe longitudinal du véhicule dans un plan horizontal et de sens extérieur vers intérieur du véhicule. L'airbag latéral s'interpose entre la hanche et l'épaule de l'occupant avant du véhicule et le panneau de porte correspondant.

## Airbags rideaux

Système protégeant, en cas de choc latéral violent, le conducteur et les passagers (sauf le passager arrière central) afin de limiter les risques de traumatisme sur le côté de la tête. Chaque airbag rideau est intégré dans les montants et la partie supérieure de l'habitacle.

### Activation

Il se déclenche simultanément avec les airbags latéraux correspondants en cas de choc latéral violent appliqué sur tout ou partie de la zone d'impact latéral **B**, s'exerçant perpendiculairement à l'axe longitudinal du véhicule dans un plan horizontal et de sens extérieur vers intérieur du véhicule. L'airbag rideau s'interpose entre l'occupant avant ou arrière du véhicule et les vitres.

## Anomalie de fonctionnement



Si ce témoin s'allume au combiné, accompagné d'un signal sonore et d'un message, consultez le réseau PEUGEOT ou un atelier qualifié pour vérification du système. Les airbags pourraient ne plus se déclencher en cas de choc violent.



Lors d'un choc ou d'un accrochage léger sur le côté du véhicule ou en cas de tonneaux, l'airbag peut ne pas se déclencher. Lors d'une collision arrière ou frontale, l'airbag rideau ne se déclenche pas.

**! Pour que les airbags soient pleinement efficaces, respectez les règles de sécurité suivantes :**

Adoptez une position assise normale et verticale.

Attachez-vous dans votre siège et positionnez correctement la ceinture de sécurité.

Ne laissez rien s'interposer entre les occupants et les airbags (enfant, animal, objet...). Cela pourrait entraver le fonctionnement des airbags ou blesser les occupants.

Après un accident ou le vol du véhicule, faites vérifier les systèmes d'airbags.

Toute intervention sur les systèmes d'airbags doit être réalisée exclusivement dans le réseau PEUGEOT ou dans un atelier qualifié.

Même en observant toutes les précautions évoquées, un risque de blessures ou de légères brûlures à la tête, au buste ou aux bras, lors du déclenchement d'un airbag n'est pas exclu. En effet, le sac se gonfle de façon quasi-instantanée (quelques millisecondes) puis, se dégonfle dans le même temps en évacuant les gaz chauds par des orifices prévus à cet effet.

**Airbags frontaux**

Ne conduisez pas en tenant le volant par ses branches ou en laissant les mains sur le moyeu central du volant.

Ne posez pas les pieds sur la planche de bord, côté passager.

Dans la mesure du possible, ne fumez pas, car le déploiement des airbags peut occasionner des brûlures ou des risques de blessures dus à la cigarette ou à la pipe.

Ne démontez, percez ou soumettez jamais le volant à des coups violents.

**Airbags latéraux**

Recouvrez les sièges uniquement avec des housses homologuées, compatibles avec le déclenchement des airbags latéraux. Pour connaître la gamme de housses adaptées à votre véhicule, vous pouvez consulter le réseau PEUGEOT.

Reportez-vous à la rubrique «Accessoires». Ne fixez ou ne collez rien sur les dossiers des sièges (vêtements...), cela pourrait occasionner des blessures au thorax ou au bras lors du déploiement de l'airbag latéral. N'approchez pas plus que nécessaire le buste de la porte.

**Airbags rideaux**

Ne fixez ou ne collez rien sur le pavillon, cela pourrait occasionner des blessures à la tête lors du déploiement de l'airbag rideau.

Si votre véhicule en est équipé, ne démontez pas les poignées de maintien implantées sur le pavillon, elles participent à la fixation des airbags rideaux.

## Généralités sur les sièges enfants

Préoccupation constante de PEUGEOT lors de la conception de votre véhicule, la sécurité de vos enfants dépend aussi de vous.

Pour vous assurer une sécurité optimale, veuillez à respecter les consignes suivantes :

- conformément à la réglementation européenne, **tous les enfants de moins de 12 ans ou d'une taille inférieure à un mètre cinquante doivent être transportés dans des sièges enfants homologués adaptés à leur poids**, aux places équipées d'une ceinture de sécurité ou d'ancrages ISOFIX\*,
- **statistiquement, les places les plus sûres pour le transport des enfants sont les places arrière de votre véhicule,**
- **un enfant de moins de 9 kg doit obligatoirement être transporté en position «dos à la route» à l'avant comme à l'arrière.**

**i** **PEUGEOT vous recommande de transporter les enfants sur les places arrière** de votre véhicule.

- «dos à la route» jusqu'à 3 ans,
- «face à la route» à partir de 3 ans.

\* Les règles de transport des enfants sont spécifiques à chaque pays. Consultez la législation en vigueur dans votre pays.

## Siège enfant à l'arrière

### «Dos à la route»

Lorsqu'un siège enfant «dos à la route» est installé **en place passager arrière**, avancez le siège avant du véhicule et redressez le dossier de sorte que le siège enfant «dos à la route» ne touche pas le siège avant du véhicule.

### «Face à la route»

Lorsqu'un siège enfant «face à la route» est installé en **place passager arrière**, avancez le siège avant du véhicule et redressez le dossier de sorte que les jambes de l'enfant installé dans le siège enfant «face à la route» ne touchent pas le siège avant du véhicule.

### Place arrière centrale

Un siège enfant avec béquille ne doit jamais être installé sur une **place passager arrière centrale**.

## Siège enfant à l'avant

### «Dos à la route»



Lorsqu'un siège enfant «dos à la route» est installé en **place passager avant**, réglez le siège du véhicule en position longitudinale maxi arrière, position haute, dossier redressé. L'airbag passager doit être impérativement neutralisé. Sinon, **l'enfant risquerait d'être gravement blessé ou tué lors du déploiement de l'airbag.**

### «Face à la route»



Lorsqu'un siège enfant «face à la route» est installé en **place passager avant**, réglez le siège du véhicule en position longitudinale maxi arrière, position haute, dossier redressé et laissez l'airbag passager actif.

**i** Assurez-vous que la ceinture de sécurité est bien tendue.  
Assurez-vous que le siège enfant n'est pas en contact avec une partie du véhicule autre que le siège passager.



**Siège passager réglé dans la position la plus haute et dans la position longitudinale arrière maximum.**

## Désactivation de l'Airbag passager

**!** Ne jamais installer de système de retenue pour enfants «dos à la route» sur un siège protégé par un coussin gonflable frontal activé. Cela peut provoquer la mort de l'enfant ou le blesser gravement.

L'étiquette d'avertissement située de chaque côté du pare-soleil passager reprend cette consigne. Conformément à la réglementation en vigueur, vous trouverez dans les deux pages suivantes cet avertissement dans toutes les langues nécessaires.



**Airbag passager OFF**



**i** Pour plus de détails sur la neutralisation de l'airbag, reportez-vous à la rubrique «Airbags».







AR	لا يجب أبدا تركيب نظام لإجلاس الطفل الوجه باتجاه الورااء على مقعد سيارة مجهز بوسادة أمان هوائية أمامية مغلقة، فقد يؤدي هذا إلى التسبب بموت الطفل أو بإصابات خطيرة لديه .
BG	НИКОГА НЕ инсталирайте детско столче на седалка с АКТИВИРАНА предна ВЪЗДУШНА ВЪЗГЛАВНИЦА. Това можеда причини СМЪРТ или СЕРИОЗНО НАРАНЯВАНЕ на детето.
CS	NIKDY neumistujte dětské zádržné zařízení orientované směrem dozadu na sedadlo chráněné AKTIVOVANÝM čelním AIRBAGEM. Hrozí nebezpečí SMRTI DÍTĚTE nebo VÁŽNĚHO ZRANĚNÍ.
DA	Brug aldrig en bagudvendt barnestol på et sæde der er beskyttet af en aktiv airbag. Død eller alvorlig skade på barnet kan forekomme.
DE	Verwenden Sie NIEMALS einen Kindersitz oder Babyschale gegen die Fahrtrichtung bei AKTIVIERTEM Airbag, TOD oder ERNSTHAFTE VERLETZUNGEN können die Folge sein.
EL	Μη χρησιμοποιείτε ΠΟΤΕ παιδικό κάθισμα με την πλάτη του προς το εμπρός μέρος του αυτοκινήτου, σε μια θέση που προστατεύεται από ΜΕΤΩΠΙΚΟ αερόσακο που είναι ΕΝΕΡΓΟΣ. Αυτό μπορεί να έχει σαν συνέπεια το ΘΑΝΑΤΟ ή το ΣΟΒΑΡΟ ΤΡΑΥΜΑΤΙΣΜΟ του ΠΑΙΔΙΟΥ
EN	NEVER use a rearward facing child restraint on a seat protected by an ACTIVE AIRBAG in front of it, DEATH or SERIOUS INJURY to the CHILD can occur
ES	NO INSTALAR NUNCA EL SISTEMA DE RETENCIÓN PARA NIÑOS DE ESPALDAS AL SENTIDO DE LA CIRCULACIÓN SOBRE UN ASIENTO PROTEGIDO CON UN COJÍN INFLABLE FRONTAL ( AIRBAG ) ACTIVADO. ESTO PUEDE CAUSAR LA MUERTE DEL BEBE O HERIRLO GRAVEMENTE.
ET	Ärge kasutage kunagi lapse turvatooli seljaga sõidusuunas sõiduki istmel mis on kaitstud AKTIVEERITUD TURVAPADJAGA. See võib põhjustada lapsele RASKEID VIGASTUSI või SURMA.
FI	ÄLÄ KOSKAAN aseta lapsen turvaistuinta selkã ajosuuntaan istuimelle, jonka edessã suojana on kýyttõõn aktivoitu TURVATYNY. Sen laukeaminen voi aiheuttaa LAPSEN KUOLEMAN tai VAKAVAN LOUKKAANTUMISEN.
FR	NE JAMAIS installer de syst`eme de retenue pour enfants faisant face vers l'arriere sur un si`ege prot`eg`e par un COUSSIN GONFLABLE frontal ACTIVE. Cela peut provoquer la MORT de l'ENFANT ou le BLESSER GRAVEMENT
HR	NIKADA ne postavljati dječju sjedalicu leđima u smjeru vožnje na sjedalo zaštićeno UKLJUČENIM prednjim ZRAČNIM JASTUKOM. To bi moglo uzrokovati SMRT ili TEŠKU OZLJEDU djeteta.
HU	SOHA ne használjon menetiránynak háttal beszerelt gyermekülést olyan ülésen, amely AKTÍVÁLT ÁLLAPOTÚ (BEKAPCSOLT) FRONTLÉGSZÁKKAL van védve. Ez a gyermek halálát vagy súlyos sérülését okozhatja.
IT	NON installare MAI seggiolini per bambini posizionati in senso contrario a quello di marcia su un sedile protetto da un AIRBAG frontale ATTIVATO. Ciò potrebbe provocare la MORTE o FERITE GRAVI al bambino.

LT	NIEKADA neįrenkite vaiko prilaikymo priemonės su atgal atgretžtu vaiku ant sėdynės, kuri saugoma VEIKIANČIOS priekinės ORO PAGALVĖS. Išsiskleidus oro pagalvei vaikas gali būti MIRTINAI arba SUNKIAI TRAUMUOTAS.
LV	NAV PIELĀUJAMS uzstādīt uz aizmuguri vērstu bērnu sēdekļi priekšējā pasažiera vietā, kurā ir AKTIVIZĒTS priekšējais DROŠĪBAS GAISA SPĪLVENS. Tas var izraisīt BĒRNA NĀVI vai radīt NOPIETNUS IEVAINOJUMUS.
MT	Qatt m'ghandek thalli tifel/tifla marbut f'siggu dahru lejn l-Airbag attiva, ghalix tista' tikkawza korriment serju jew anke mewt lit-tifel/tifla
NL	Plaats NOOIT een kinderzitje met de rug in de rijrichting op een zitplaats waarvan de AIRBAG is INGESCHAKELD. Bij het afgaan van de airbag kan het KIND ERNSTIG OF DODELIJK GEWOND raken.
NO	Installer ALDRI et barnesete med ryggen mot kjøretretningen i et sete som er beskyttet med en frontal AKTIVERT KOLLISJONSPUTE, BARNET risikerer å bli DREPT eller HARDT SKADET.
PL	NIGDY nie instalować fotelika dziecięcego w pozycji «tyłem do kierunku jazdy» na siedzeniu wyposażonym w CZOŁOWA PODUSZKE POWIETRZNA w stanie AKTYWNYM. W przeciwnym razie dziecko narażone będzie na ŚMIERĆ lub BARDZO POWAŻNE OBRAŻENIA CIAŁA w momencie wyzwoleń poduszki powietrznej
PT	NUNCA instale um sistema de retenção para crianças de costas para a estrada, num banco protegido por um AIRBAG frontal ACTIVADO. Esta instalação poderá provocar FERIMENTOS GRAVES ou a MORTE da CRIANÇA.
RO	Nu instalati NICIODATA un sistem de retinere pentru copii, dispus cu spatele in directia de mers, pe un loc din vehicul protejat cu AIRBAG frontal ACTIVAT. Aceasta ar putea provoca MOARTEA COPILULUI sau RANIREA lui GRAVA.
RU	ВО ВСЕХ СЛУЧАЯХ ЗАПРЕЩАЕТСЯ использовать обращенное назад детское удерживающее устройство на сиденье, защищенном ФУНКЦИОНИРУЮЩЕЙ ПОДУШКОЙ БЕЗОПАСНОСТИ, установленной перед этим сиденьем. Это может привести к ГИБЕЛИ РЕБЕНКА или НАНЕСЕНИЮ ЕМУ СЕРЬЕЗНЫХ ТЕЛЕСНЫХ ПОВРЕЖДЕНИЙ
SK	NIKDY nepoužívajte na prednom sedadle chránenom AKTÍVNYM AIRBAGOM detské zadrživacie zariadenie umiestnené v proti smere jazdy. Môže to spôsobiť SMŤ, alebo VÁŽNE ZRANENIE DIEŤATA.
SL	NIKOLI ne nameščajte otroškega sedeža s hrbtom v smeri vožnje, če je VARNOSTNA BLAZINA pred sprednjim sopotnikovim sedežem AKTIVIRANA. Takšna namestitve lahko povzročijo SMRT OTROKA ali HUDE POŠKODBE.
SR	NIKADA ne koristite dečje sedišta koje se okreće unazad na sedištu zaštićenim AKTIVNIM VAZDUŠNIM JASTUKOM ispred njega, jer mogu nastupiti SMRT ili OZBILJNA POVREDA DETETA.
SV	Använd ALDRIG en bakåtvänd barnstol i ett säte skyddat av en AKTIV AIRBAG framför det. Det kan orsaka ALLVARLIGA eller DÖDLIGA skador på barnet.
TR	KESİNLİKLE HAVA YASTIĞI AKTİF olan ön koltuğa yüzü arkaya dönük bir çocuk koltuğu yerleştirmeyiniz. Bu ÇOCUĞUN ÖLMESİNE veya ÇOK AĞIR YARALANMASINA sebep olabilir.



# Sièges enfants recommandés par PEUGEOT

PEUGEOT vous propose une gamme complète de sièges enfants référencés se fixant à l'aide d'une **ceinture de sécurité trois points**.

Groupe 0+ : de la naissance à 13 kg	Groupes 1, 2 et 3 : de 9 à 36 kg
 <p><b>L1</b> «RÖMER Baby-Safe Plus» S'installe dos à la route.</p>	 <p><b>L2</b> «KIDDY Comfort Pro» L'utilisation du bouclier est obligatoire pour le transport des jeunes enfants (de 9 à 18 kg).</p>
Groupes 2 et 3 : de 15 à 36 kg	
 <p><b>L4</b> «KLIPPAN Optima» À partir d'environ 6 ans (22 kg), seule la rehausse est utilisée.</p>	
 <p><b>L5</b> «RÖMER KIDFIX» Peut être fixé sur les ancrages ISOFIX du véhicule. L'enfant est retenu par la ceinture de sécurité.</p>	

# Emplacement des sièges enfants attachés avec la ceinture de sécurité

Conformément à la réglementation européenne, ce tableau vous indique les possibilités d'installation des sièges enfants se fixant avec la ceinture de sécurité et homologués en universel (a) en fonction du poids de l'enfant et de la place dans le véhicule.

Poids de l'enfant / âge indicatif					
Place		Inférieur à 13 kg (groupes 0 (b) et 0+) Jusqu'à ≈ 1 an	De 9 à 18 kg (groupe 1) De 1 à ≈ 3 ans	De 15 à 25 kg (groupe 2) De 3 à ≈ 6 ans	De 22 à 36 kg (groupe 3) De 6 à ≈ 10 ans
Siège passager avant (c)					
- avec rehausse		<b>U(R)</b>	<b>U(R)</b>	<b>U(R)</b>	<b>U(R)</b>
- sans rehausse		<b>U*</b>	<b>U*</b>	<b>U*</b>	<b>U*</b>
Sièges arrière latéraux (d)		<b>U</b>	<b>U</b>	<b>U</b>	<b>U</b>
Siège arrière central (d)		<b>U</b>	<b>U</b>	<b>U</b>	<b>U</b>

**U** : place adaptée à l'installation d'un siège enfant s'attachant avec la ceinture de sécurité et homologué en universel «dos à la route» et/ou «face à la route».

**U(R)** : idem **U**, avec le siège du véhicule qui doit être réglé dans la position la plus haute et dans la position longitudinale arrière maximum.

**U\*** : idem **U**, en redressant le dossier.

(a) siège enfant universel : siège enfant pouvant s'installer dans tous les véhicules avec la ceinture de sécurité.

(b) groupe 0 : de la naissance à 10 kg. Les nacelles et les lits «auto» ne peuvent pas être installés en place passager avant.

(c) consultez la législation en vigueur dans votre pays, avant d'installer votre enfant à cette place.

(d) pour installer un siège enfant en place arrière, dos ou face à la route, avancez le siège avant, puis redressez le dossier pour laisser suffisamment de place au siège enfant et aux jambes de l'enfant.

**i** Enlevez et rangez l'appui-tête avant d'installer un siège enfant avec dossier à une place passager. Remettez l'appui tête en place une fois que le siège enfant a été enlevé.

## Fixations «ISOFIX»

Votre véhicule a été homologué suivant la **dernière réglementation ISOFIX**.  
Les sièges, représentés ci-dessous, sont équipés d'ancrages ISOFIX réglementaires.



Il s'agit de trois anneaux pour chaque assise.

- Deux anneaux **A**, situés entre le dossier et l'assise du siège du véhicule, signalés par un marquage ISOFIX.

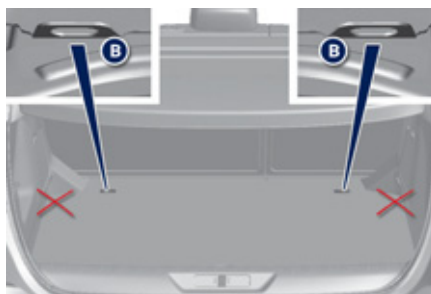

- Un anneau **B** situé dans le coffre (signalé par un marquage), appelé **TOP TETHER**, pour la fixation de la sangle haute.

Le top tether permet de fixer la sangle haute des sièges enfants qui en sont équipés. En cas de choc frontal, ce dispositif limite le basculement du siège enfant vers l'avant.

**!** Ne pas utiliser les anneaux d'attache du filet de maintien des bagages, situés sur les côtés du plancher de coffre.

Ce système de fixation ISOFIX vous assure un montage fiable, solide et rapide, du siège enfant dans votre véhicule.

Les **sièges enfants ISOFIX** sont équipés de deux verrous qui viennent facilement s'ancrer sur les deux anneaux **A**.

Certains disposent également d'une **sangle haute** qui vient s'attacher sur l'anneau **B**.

Pour fixer le siège enfant au top tether :

- Enlevez et rangez l'appui-tête avant d'installer le siège enfant à cette place (le remettre en place une fois que ce siège enfant a été enlevé).
- Passez la sangle du siège enfant derrière le haut du dossier de siège, en la centrant entre les orifices de tiges d'appui-tête.
- Fixez l'attache de la sangle haute à l'anneau **B**.
- Tendez la sangle haute.

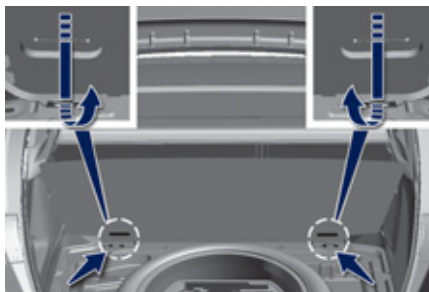

Si votre véhicule est équipé d'une roue de secours homogène (de taille standard), il est nécessaire de suivre cette procédure :

- ☞ Passez la sangle et le mousqueton à travers le plancher de coffre (dans la fente).
- ☞ Levez le plancher de coffre.
- ☞ Enlevez la boîte de rangement supérieure, située à côté de la roue.
- ☞ Accrochez le mousqueton sur l'anneau **TOP TETHER**.
- ☞ Remettez en place la boîte de rangement et le plancher de coffre.

**!** La mauvaise installation d'un siège enfant dans un véhicule compromet la protection de l'enfant en cas de collision.

Respectez strictement les consignes de montage indiquées dans la notice d'installation, livrée avec le siège enfant.

Pour connaître les sièges enfants ISOFIX s'installant dans votre véhicule, consultez le tableau récapitulatif pour l'emplacement des sièges enfants ISOFIX.

## Sièges enfant ISOFIX recommandés par PEUGEOT et homologués pour votre véhicule

### «RÖMER Baby-Safe Plus et sa base Baby-Safe Plus ISOFIX» (classe de taille : E)

#### Groupe 0+ : de la naissance à 13 kg

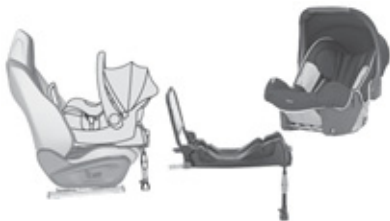

S'installe «dos à la route» à l'aide d'une base ISOFIX qui s'accroche aux anneaux **A**. La base comporte une béquille, réglable en hauteur, qui repose sur le plancher du véhicule. Ce siège peut être fixé à l'aide d'une ceinture de sécurité. Dans ce cas, seule la coque est utilisée et attachée au siège du véhicule par la ceinture de sécurité trois points.

### Baby P2C Midi et sa base ISOFIX (classes de taille : D, C, A, B, B1)

#### Groupe 1 : de 9 à 18 kg



S'installe «dos à la route» à l'aide d'une base ISOFIX qui s'accroche aux anneaux **A**. La base comporte une béquille, réglable en hauteur, qui repose sur le plancher du véhicule. Ce siège enfant peut également être utilisé en «face à la route». Ce siège enfant ne peut **pas** être fixé à l'aide d'une ceinture de sécurité. Nous vous recommandons d'utiliser le siège orienté «dos à la route» jusqu'à 3 ans.

**i** Suivez les indications de montage des sièges enfants portées dans la notice d'installation du fabricant du siège.



**RÖMER Duo Plus ISOFIX (classe de taille : B1)****Groupe 1 : de 9 à 18 kg**

S'installe face à la route.

S'accroche aux anneaux **A**, ainsi qu'à l'anneau **B**, appelé Top Tether, à l'aide d'une sangle haute.



3 positions d'inclinaison de la coque : assise, repos et allongée.

- i** Ce siège enfant peut également être utilisé aux places non équipées d'ancrages ISOFIX. Dans ce cas, il est obligatoirement attaché au siège du véhicule par la ceinture de sécurité trois points. Réglez le siège avant du véhicule pour que les pieds de l'enfant ne touchent pas le dossier.

# Tableau récapitulatif pour l'emplacement des sièges enfants ISOFIX

Conformément à la réglementation européenne, ce tableau vous indique les possibilités d'installation des sièges enfants ISOFIX aux places équipées d'ancrages ISOFIX dans le véhicule.

Pour les sièges enfants ISOFIX universels et semi-universels, la classe de taille ISOFIX du siège enfant, déterminée par une lettre comprise entre **A** et **G**, est indiquée sur le siège enfant à côté du logo ISOFIX.

	Poids de l'enfant / âge indicatif									
	Inférieur à 10 kg (groupe 0) Jusqu'à environ 6 mois		Inférieur à 10 kg (groupe 0) Inférieur à 13 kg (groupe 0+) Jusqu'à environ 1 an			De 9 à 18 kg (groupe 1) De 1 à 3 ans environ				
Type de siège enfant ISOFIX	Nacelle		«dos à la route»			«dos à la route»		«face à la route»		
Classe de taille ISOFIX	F	G	C	D	E	C	D	A	B	B1
Siège passager avant 	Non ISOFIX									
Sièges arrière latéraux 	IL-SU (2+3)		IL-SU (1)	IL-SU (2)		IL-SU (1)	IL-SU (2)	IUF IL-SU		
Siège arrière central 	Non ISOFIX									

**IUF** : place adaptée à l'installation d'un siège Isofix Universel, «Face à la route» s'attachant avec la sangle haute.

**IL-SU** : place adaptée à l'installation d'un siège Isofix Semi-Universel soit :

- «dos à la route» équipé d'une sangle haute ou d'une béquille,
- «face à la route» équipé d'une béquille,
- une nacelle équipée d'une sangle haute ou d'une béquille.

Pour attacher la sangle haute, reportez-vous à la rubrique «Fixations ISOFIX».

**X** : place non adaptée à l'installation d'un siège enfant du groupe de poids indiqué.

- (1) avancez le siège avant de 1 à 5 crans, en fonction du type de siège avant (avec ou sans rehausse) depuis la position mi-course.
- (2) avancez le siège avant sans rehausse de 1 cran depuis la position mi-course. Le siège avec rehausse doit être réglé en hauteur maxi.
- (3) l'installation de la nacelle sur une place latérale condamne les deux autres places arrière.

**!** Enlevez et rangez l'appui-tête avant d'installer un siège enfant avec dossier à une place passager. Remettez l'appui tête en place une fois que le siège enfant a été enlevé.

## Conseils pour les sièges enfants

**!** La mauvaise installation d'un siège enfant dans un véhicule compromet la protection de l'enfant en cas de collision.

Vérifiez qu'il n'y a pas de ceinture de sécurité ou de boucle de ceinture de sécurité sous le siège enfant, cela risquerait de le déstabiliser.

Pensez à boucler les ceintures de sécurité ou le harnais des sièges enfant en limitant au maximum le jeu par rapport au corps de l'enfant, même pour les trajets de courte durée.

Pour l'installation du siège enfant avec la ceinture de sécurité, vérifiez que celle-ci est bien tendue sur le siège enfant et qu'elle maintient fermement le siège enfant sur le siège de votre véhicule. Si votre siège passager est réglable, avancez-le si nécessaire.

Aux places arrière, laissez toujours un espace suffisant entre le siège avant et :

- le siège enfant «dos à la route»,
- les pieds de l'enfant installé dans un siège enfant «face à la route».

Pour cela, avancez le siège avant et, si nécessaire, redressez également son dossier.

Pour une installation optimale du siège enfant «face à la route», vérifiez que son dossier est le plus proche possible du dossier du siège du véhicule, voire en contact si possible.

Vous devez enlever l'appui-tête avant toute installation de siège enfant avec dossier sur une place passager.

Assurez-vous que l'appui-tête est bien rangé ou attaché afin d'éviter qu'il ne se transforme en projectile en cas de freinage important. Remettez l'appui tête en place une fois que le siège enfant a été enlevé.

### Enfants à l'avant

La réglementation sur le transport d'enfants en place passager avant est spécifique à chaque pays. Consultez la législation en vigueur dans votre pays.

Neutralisez l'airbag passager dès qu'un siège enfant «dos à la route» est installé en place avant.

Sinon, l'enfant risquerait d'être gravement blessé ou tué lors du déploiement de l'airbag.

### Installation d'un rehausseur

La partie thoracique de la ceinture doit être positionnée sur l'épaule de l'enfant sans toucher le cou.

Vérifiez que la partie abdominale de la ceinture de sécurité passe bien sur les cuisses de l'enfant.

PEUGEOT vous recommande d'utiliser un rehausseur avec dossier, équipé d'un guide de ceinture au niveau de l'épaule.

Par sécurité, ne laissez pas :

- un ou plusieurs enfants seuls et sans surveillance dans un véhicule,
- un enfant ou un animal dans une voiture exposée au soleil, vitres fermées,
- les clés à la portée des enfants à l'intérieur du véhicule.

Pour empêcher l'ouverture accidentelle des portières et des vitres arrière, utilisez le dispositif «Sécurité enfants».

Veillez à ne pas ouvrir de plus d'un tiers les vitres arrière.

Pour protéger vos jeunes enfants des rayons solaires, équipez les vitres arrière de stores latéraux.

# Sécurité enfants mécanique

Ce dispositif mécanique permet d'interdire l'ouverture de la porte arrière par sa commande intérieure.

La commande est située sur le chant de chaque porte arrière.



## Verrouillage

- ☞ Avec la clé intégrée, tournez la commande jusqu'en butée :
  - vers la gauche sur la porte arrière gauche,
  - vers la droite sur la porte arrière droite.

## Déverrouillage

- ☞ Avec la clé intégrée, tournez la commande jusqu'en butée :
  - vers la droite sur la porte arrière gauche,
  - vers la gauche sur la porte arrière droite.

## Kit de dépannage provisoire de pneumatique

Système complet, composé d'un compresseur et d'une cartouche de produit de colmatage, qui vous permet une **réparation temporaire** du pneumatique, afin de vous rendre dans le garage le plus proche.

Il est prévu pour réparer la plupart des crevaisons susceptibles d'affecter le pneumatique, se situant sur la bande de roulement ou sur l'épaule du pneumatique.

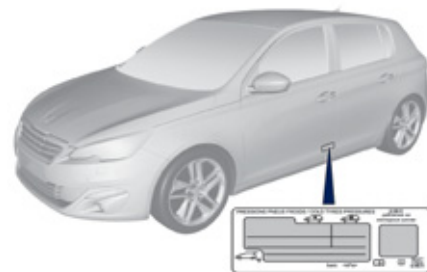
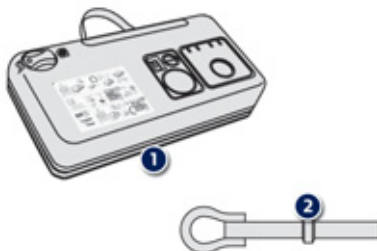

### Accès au kit



Ce kit est installé dans le caisson de rangement, sous le plancher de coffre.

### Liste des outillages

Ces outillages sont spécifiques à votre véhicule et peuvent varier selon équipement. Ne les utilisez pas pour d'autres usages.

1. Compresseur 12 V.  
Contient un produit de colmatage pour réparer temporairement la roue et permet le réglage de la pression du pneu.
2. Anneau amovible de remorquage.  
Voir rubrique «Remorquage du véhicule».

La pression de gonflage des pneumatiques est indiquée sur cette étiquette.

## Description du kit

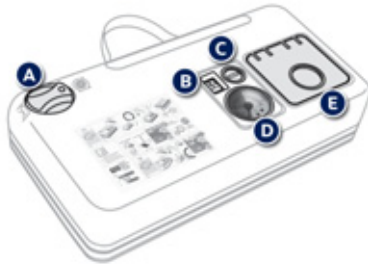

- A. Sélecteur de position «Réparation» ou «Gonflage».
- B. Interrupteur marche «I» / arrêt «O».
- C. Bouton de dégonflage.
- D. Manomètre (en bar et p.s.i.).
- E. Compartiment comprenant :
  - un câble avec adaptateur pour prise 12 V,
  - divers embouts de gonflage pour accessoires, tels que ballons, pneumatiques de cycle...



- F. Cartouche de produit de colmatage.
- G. Tuyau blanc avec bouchon pour la réparation.
- H. Tuyau noir pour le gonflage.
- I. Autocollant de limitation de vitesse.

**i** L'autocollant de limitation de vitesse I doit être collé sur le volant du véhicule pour vous rappeler qu'une roue est en usage temporaire. Ne dépassez pas la vitesse de 80 km/h en roulant avec un pneumatique réparé à l'aide de ce type de kit.

## Procédure de réparation

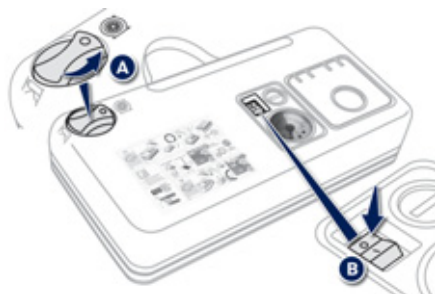

### 1. Colmatage

- ☞ Coupez le contact.
- ☞ Tournez le sélecteur **A** sur la position «Réparation».
- ☞ Vérifiez que l'interrupteur **B** est basculé en position «O».



**i** Evitez d'enlever tout corps étranger ayant pénétré dans le pneumatique.

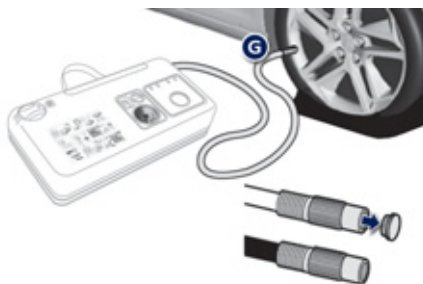

- ☞ Déroulez complètement le tuyau blanc **G**.
- ☞ Dévissez le bouchon du tuyau blanc.
- ☞ Raccordez le tuyau blanc à la valve du pneumatique à réparer.

**!** Faites attention, ce produit est nocif (ex : éthylène-glycol, colophane...) en cas d'ingestion et irritant pour les yeux. Tenez ce produit hors de portée des enfants.



- ☞ Connectez la prise électrique du compresseur à la prise 12 V du véhicule.
- ☞ Démarrez le véhicule et laissez le moteur tourner.

**!** Ne mettez pas en marche le compresseur avant d'avoir raccordé le tuyau blanc à la valve du pneumatique : le produit de colmatage se répandrait à l'extérieur.



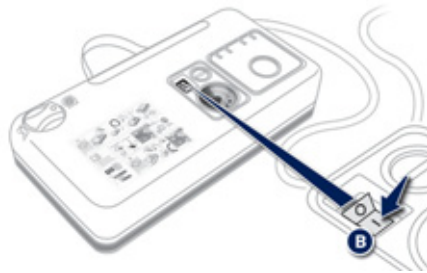

- ☞ Mettez en marche le compresseur en basculant l'interrupteur **B** en position «I» jusqu'à ce que la pression du pneumatique atteigne 2,0 bars.  
Le produit de colmatage est injecté sous pression dans le pneumatique ; ne débranchez pas le tuyau de la valve pendant cette opération (risque d'éclaboussures).

**i** Si au bout de cinq à sept minutes environ, vous ne parvenez pas à atteindre cette pression, c'est que le pneumatique n'est pas réparable ; consultez le réseau PEUGEOT ou un atelier qualifié pour le dépannage de votre véhicule.

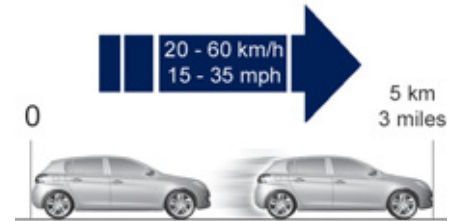

- ☞ Retirez le kit et revissez le bouchon du tuyau blanc.  
Faites attention de ne pas salir votre véhicule avec des traces de liquide. Gardez le kit à portée de mains.
- ☞ Roulez immédiatement pendant environ cinq kilomètres, à vitesse réduite (entre 20 et 60 km/h), afin de colmater la crevaison.
- ☞ Arrêtez-vous pour vérifier la réparation et la pression à l'aide du kit.



## 2. Gonflage

- ☞ Tournez le sélecteur **A** sur la position «Gonflage».
- ☞ Déroulez complètement le tuyau noir **H**.
- ☞ Raccordez le tuyau noir à la valve de la roue réparée.



- ☞ Connectez de nouveau la prise électrique du compresseur à la prise 12 V du véhicule.
- ☞ Démarrez de nouveau le véhicule et laissez le moteur tourner.

**!** Rendez-vous dès que possible dans le réseau PEUGEOT ou dans un atelier qualifié.  
Informez impérativement le technicien que vous avez utilisé ce kit. Après diagnostic, le technicien vous informera si le pneumatique peut être réparé ou s'il doit être remplacé.



- ☞ Ajustez la pression à l'aide du compresseur (pour gonfler : interrupteur **B** en position «**I**» ; pour dégonfler : interrupteur **B** en position «**O**» et appui sur bouton **C**), conformément à l'étiquette de pression des pneumatiques du véhicule, située au niveau de la porte conducteur. Une perte conséquente de pression indique que la fuite n'est pas bien colmatée ; consultez le réseau PEUGEOT ou un atelier qualifié pour le dépannage de votre véhicule.
- ☞ Retirez le kit, puis rangez-le.
- ☞ Roulez à vitesse réduite (80 km/h maxi) en limitant à 200 km environ la distance effectuée.

## Retrait de la cartouche



- ☞ Rangez le tuyau noir.
- ☞ Dégagez la base coudée du tuyau blanc.
- ☞ Maintenez le compresseur verticalement.
- ☞ Dévissez la cartouche par le bas.

**!** Faites attention aux écoulements de liquide.  
La date limite d'utilisation du liquide est inscrite sur la cartouche.  
La cartouche de liquide est à usage unique ; même entamée, elle doit être remplacée.  
Après utilisation, ne jetez pas la cartouche dans la nature, rapportez-la dans le réseau PEUGEOT ou à un organisme chargé de sa récupération. N'oubliez pas de vous réapprovisionner avec une nouvelle cartouche disponible dans le réseau PEUGEOT ou dans un atelier qualifié.

## Contrôle de pression / Gonflage occasionnel



Vous pouvez également utiliser le compresseur, sans injection de produit, pour :

- contrôler ou gonfler occasionnellement vos pneumatiques,
- gonfler d'autres accessoires (ballons, pneumatiques de cycle...).

- ☞ Tournez le sélecteur **A** sur la position «Gonflage».
- ☞ Déroulez complètement le tuyau noir **H**.
- ☞ Raccordez le tuyau noir à la valve de la roue ou de l'accessoire.

Si nécessaire, montez au préalable un des embouts fourni avec le kit.



- ☞ Connectez la prise électrique du compresseur à la prise 12 V du véhicule.
- ☞ Démarrez le véhicule et laissez le moteur tourner.
- ☞ Ajustez la pression à l'aide du compresseur (pour gonfler : interrupteur **B** en position «**I**» ; pour dégonfler : interrupteur **B** en position «**O**» et appui sur bouton **C**), conformément à l'étiquette de pression des pneumatiques du véhicule ou de l'accessoire.
- ☞ Retirez le kit, puis rangez-le.

## Changement d'une roue

Mode opératoire de remplacement d'une roue défectueuse par la roue de secours au moyen des outillages fournis avec le véhicule.

### Accès aux outillages



Les outillages sont installés dans le coffre sous le plancher.

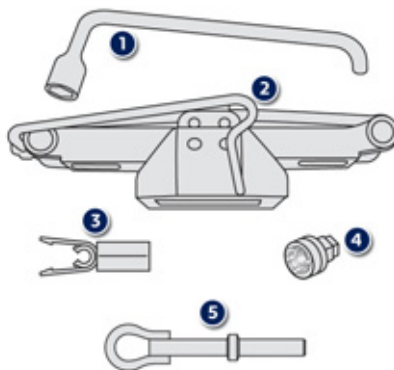

3. Outil «cabocho» de vis.  
Permet la dépose des protecteurs (cabocho) de vis sur les roues aluminium.
4. Douille pour vis antivol (située dans la boîte à gants).  
Permet l'adaptation de la clé démonte-roue aux vis spéciales «antivol».
5. Anneau de remorquage.  
Voir paragraphe «Remorquage du véhicule».

### Liste des outillages

Ces outillages sont spécifiques à votre véhicule et peuvent varier selon équipement. Ne les utilisez pas pour d'autres usages.

1. Clé démonte-roue.  
Permet la dépose de l'enjoliveur et la dépose des vis de fixation de la roue.
2. Cric avec manivelle intégrée.  
Permet le soulèvement du véhicule.

## **i** Roue avec enjoliveur

Lors du remontage de la roue, remontez l'enjoliveur en commençant par placer son encoche en regard de la valve, et appuyez sur son pourtour avec la paume de la main.

## Accès à la roue de secours

La roue de secours est installée dans le coffre sous le plancher.

Suivant la destination, la roue de secours est en tôle, en aluminium ou de type «galette». Pour y accéder, consultez la rubrique «Accès aux outillages».



## Retrait de la roue

- ⌘ Dévissez la vis centrale (de couleur).
- ⌘ Relevez la roue de secours vers vous par l'arrière.
- ⌘ Retirez la roue du coffre.



### Remise en place de la roue

- ☞ Remettez en place la roue dans son logement.
- ☞ Dévissez de quelques tours la vis centrale (de couleur), puis mettez-la en place au centre de la roue.
- ☞ Serrez à fond jusqu'au cliquetis la vis centrale pour bien maintenir la roue.
- ☞ Remettez en place le boîtier support au centre de la roue et clippez-le.
- ☞ Remettez en place le caisson de rangement en polystyrène.

## Démontage de la roue

### **i** Stationnement du véhicule

Immobilisez le véhicule de façon à ne pas gêner la circulation : le sol doit être horizontal, stable et non glissant.

Serrez le frein de stationnement sauf si celui-ci est programmé en mode automatique, coupez le contact et engagez la première vitesse de façon à bloquer les roues.

Vérifiez l'allumage du témoin de freinage et du témoin **P** sur la palette de frein de stationnement.

Assurez-vous impérativement que les occupants sont sortis du véhicule et situés dans une zone garantissant leur sécurité.

Ne vous engagez jamais sous un véhicule levé par un cric ; utilisez une chandelle.

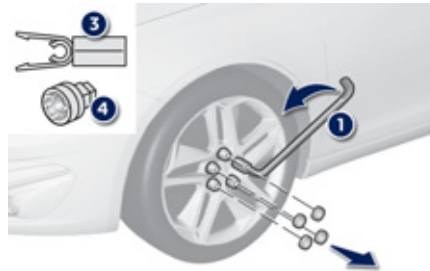

### Liste des opérations

- ☞ Retirez le cabochon sur chacune des vis à l'aide de l'outil **3** (selon équipement).
- ☞ Montez la douille antivol **4** sur la clé démonte-roue **1** pour débloquer la vis antivol (selon équipement).
- ☞ Débloquez les autres vis uniquement avec la clé démonte-roue **1**.



- ☞ Placez le cric **2** en contact avec l'un des deux emplacements avant **A** ou arrière **B** prévus sur le soubassement, le plus proche de la roue à changer.



- ☞ Déployez le cric **2** jusqu'à ce que sa semelle soit en contact avec le sol. Assurez-vous que l'axe de la semelle du cric est à l'aplomb de l'emplacement **A** ou **B** utilisé.



- ☞ Levez le véhicule, jusqu'à laisser un espace suffisant entre la roue et le sol, pour mettre facilement ensuite la roue de secours (non crevée).
- ☞ Retirez les vis et conservez-les dans un endroit propre.
- ☞ Dégagez la roue.



## Montage de la roue



### **i** Fixation de la roue de secours de type «galette»

Si votre véhicule est équipé de roues aluminium, il est normal de constater, lors du serrage des vis au remontage, que les rondelles ne viennent pas en contact avec la roue de secours de type «galette». Le maintien de la roue se fait par l'appui conique de chaque vis.



### Liste des opérations

- ☞ Mettez en place la roue sur le moyeu.
- ☞ Vissez les vis à la main jusqu'en butée.
- ☞ Effectuez un pré-serrage de la vis antivol avec la clé démonte-roue 1 équipée de la douille antivol 4 (selon équipement).
- ☞ Effectuez un pré-serrage des autres vis uniquement avec la clé démonte-roue 1.



- ☞ Redescendez le véhicule à fond.
- ☞ Repliez le cric 2 et dégagez-le.

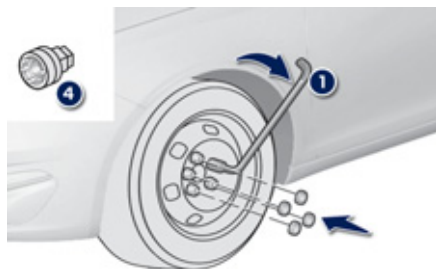

- ☞ Bloquez la vis antivol avec la clé démonte-roue **1** équipée de la douille antivol **4** (selon équipement).
- ☞ Bloquez les autres vis uniquement avec la clé démonte-roue **1**.
- ☞ Remontez les cabochons sur chacune des vis (selon équipement).
- ☞ Rangez l'outillage dans le boîtier support.

## **i** Après un changement de roue

Pour ranger correctement la roue crevée dans le coffre, retirez au préalable le cache central.

En utilisant la roue de secours de type «galette», ne dépassez pas la vitesse de 80 km/h.

Faites rapidement contrôler le serrage des vis et la pression de la roue de secours par le réseau PEUGEOT ou par un atelier qualifié.

Faites réparer la roue crevée et remplacez-la aussitôt sur le véhicule.

Si votre véhicule est équipé d'une détection de sous-gonflage, contrôlez la pression des pneus puis reportez-vous à la rubrique correspondante.



La pression de gonflage des pneumatiques est indiquée sur cette étiquette.

# Chaînes à neige

En condition hivernales, les chaînes à neige améliorent la traction ainsi que le comportement du véhicule lors des freinages.

**i** Les chaînes à neige doivent être montées uniquement sur les roues avant. Elles ne doivent pas être montées sur les roues de secours de type «galette».

Utilisez uniquement des chaînes conçues pour être montées sur le type de roues qui équipent votre véhicule :

Dimensions des pneumatiques d'origine	Type de chaîne
195/65 R15	maillon 9 mm
205/55 R16	
225/45 R17	
225/40 R18	K-Summit K23

Vous pouvez également utiliser des enveloppes anti-dérapantes.

Pour plus d'informations, consultez le réseau PEUGEOT ou un atelier qualifié.

**i** Veuillez tenir compte de la réglementation spécifique à chaque pays pour l'utilisation des chaînes à neige et la vitesse maximale autorisée.

## Conseils d'installation

- ☞ Si vous devez installer les chaînes pendant votre trajet, arrêtez votre véhicule sur une surface plane, en bord de route.
- ☞ Serrez le frein de stationnement et posez éventuellement des cales sous les roues pour éviter que votre véhicule ne glisse.
- ☞ Installez les chaînes en suivant les instructions fournies par le fabricant.
- ☞ Démarrez lentement et roulez quelques instants, sans dépasser la vitesse de 50 km/h.
- ☞ Arrêtez votre véhicule et vérifiez que les chaînes sont correctement tendues.

**i** Évitez de rouler sur route déneigée, pour ne pas endommager les pneumatiques de votre véhicule ainsi que la chaussée. Il est recommandé de s'entraîner au montage des chaînes avant le départ, sur un sol plat et sec. Si votre véhicule est équipé de jantes en alliage d'aluminium, vérifiez qu'aucune partie de la chaîne ou des fixations n'entre en contact avec la jante.

# Changement d'une lampe

## Feux avant



### Modèle avec feux halogènes

1. Feux de croisement (H7-55W).
2. Feux de route (HB3).
3. Indicateurs de direction (PY21-21W).
4. Feux diurnes / de position (diodes électroluminescentes-LEDs).

Avec les lampes à ergots de type H7... respectez bien leur positionnement pour garantir la meilleure qualité d'éclairage.



### Modèle avec feux à technologie «full LEDs»

1. Feux diurnes / de position (diodes électroluminescentes-LEDs).
2. Feux de croisement (diodes électroluminescentes-full LEDs).
3. Feux de route (diodes électroluminescentes-full LEDs).
4. Indicateurs de direction (PY21-21W).



### Projecteurs antibrouillard (H11)

**!** Les projecteurs sont équipés de glaces en polycarbonate, revêtues d'un vernis protecteur :

- ☞ **ne les nettoyez pas avec un chiffon sec ou abrasif, ni avec un produit détergent ou solvant,**
- ☞ utilisez une éponge et de l'eau savonneuse ou un produit avec pH neutre,
- ☞ en utilisant le lavage haute-pression sur des salissures persistantes, ne dirigez pas de manière prolongée la lance sur les projecteurs, les feux et leur contour pour éviter de détériorer leur vernis et leur joint d'étanchéité.

Le changement d'une lampe doit se faire projecteur éteint depuis quelques minutes (risque de brûlure grave).

- ☞ Ne touchez pas directement la lampe avec les doigts : utilisez des chiffons non pelucheux.

Il est impératif de n'utiliser que des lampes de type anti-ultraviolet (UV), afin de ne pas détériorer le projecteur.

Remplacez toujours une lampe défectueuse par une lampe neuve ayant les mêmes référence et caractéristiques.

**i** Dans certaines conditions climatiques (température basse, humidité), la présence de buée sur la surface interne de la glace des projecteurs avant et des feux arrière est normale ; celle-ci disparaît quelques minutes après l'allumage des feux.

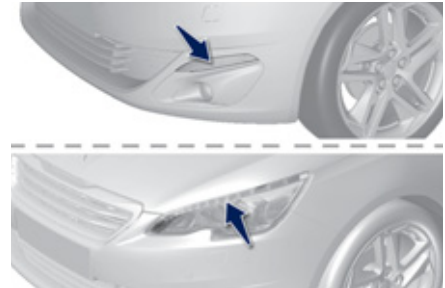

## Feux diurnes / de position

Pour le remplacement de ce type de lampe à diodes et guides de lumière, consultez le réseau PEUGEOT ou un atelier qualifié. Le réseau PEUGEOT vous propose un kit de remplacement pour les diodes électroluminescentes-LEDs.

## Astuce pour déplacer le feu (modèle à halogènes)

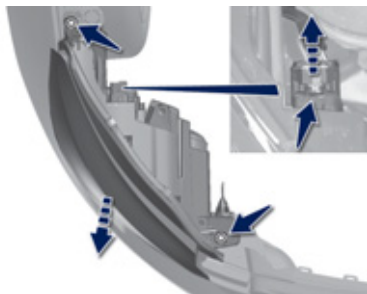

Afin d'avancer le feu de quelques centimètres vers l'avant pour accéder aux lampes, procédez comme suit.

- ☞ Déplacez le clip orange vers l'arrière puis tout en appuyant sur la partie noire (située au dessus de clip orange) tirez le connecteur.
- ☞ Retirez les deux vis qui tiennent le feu.
- ☞ Dégagez le pion arrière puis le centreur avant.
- ☞ Déplacez le feu vers l'avant.

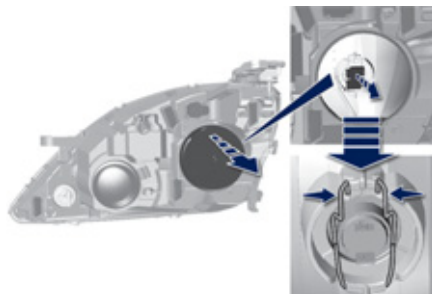

## Feux de croisement (modèle à halogènes)

- ☞ Retirez le couvercle plastique de protection en tirant sur la languette.
  - ☞ Débranchez le connecteur de la lampe.
  - ☞ Dégagez les deux ressorts (appuyer puis écarter vers l'extérieur).
  - ☞ Retirez la lampe en tirant et remplacez-la.
- Pour le remontage, effectuez ces opérations dans le sens inverse.

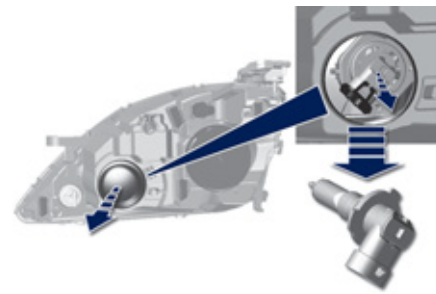

## Feux de route (modèle à halogènes)

- ☞ Retirez le couvercle plastique de protection en tirant sur la languette.
  - ☞ Débranchez le connecteur de la lampe.
  - ☞ Tournez la lampe vers le haut (1/4 de tour).
  - ☞ Retirez la lampe en tirant et remplacez-la.
- Pour le remontage, effectuez ces opérations dans le sens inverse.

**!** Attention à la zone, située derrière le feu droit (sens du véhicule), qui est potentiellement chaude avec un risque de brûlure (tuyaux de dégazage).

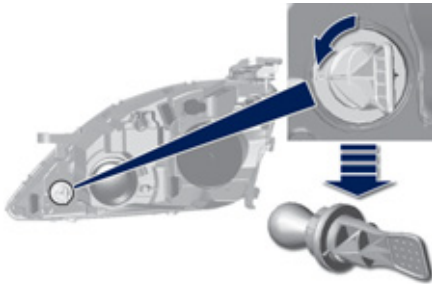

### Indicateurs de direction (modèle à halogènes)

- ☞ Dévissez le porte-lampe (1/4 de tour).
- ☞ Retirez le porte-lampe.
- ☞ Remplacez la lampe défectueuse.

Pour le remontage, effectuez ces opérations dans le sens inverse.

**i** Un clignotement plus rapide du témoin d'indicateur de direction (droit ou gauche) indique la défaillance d'une des lampes du côté correspondant.



### Feux de croisement / de position (modèle avec feux à technologie «full LEDs»)

Pour le remplacement de ce type de lampe à diodes «full LEDs», consultez le réseau PEUGEOT ou un atelier qualifié.

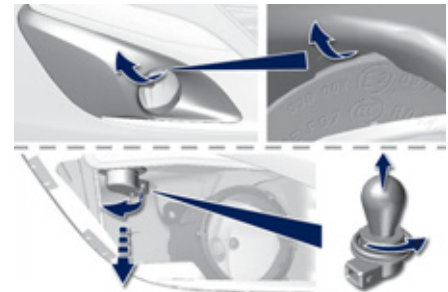

### Indicateurs de direction (modèle avec feux à technologie «full LEDs»)

**i** Un clignotement plus rapide du témoin d'indicateur de direction (droit ou gauche) indique la défaillance d'une des lampes du côté correspondant.

La lampe de l'indicateur de direction se situe sous le feu avant.

- ☞ Déclipez l'enjoliveur en tirant sur la partie supérieure (encoche).
- ☞ Dévissez le porte-lampe (1/4 de tour).
- ☞ Remplacez la lampe défectueuse.

Pour le remontage, effectuez ces opérations dans le sens inverse.

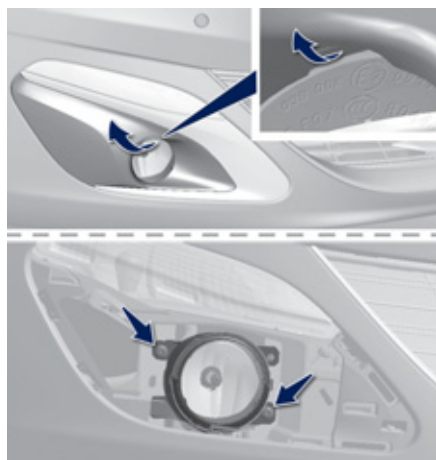

### Projecteurs antibrouillard

- ☞ Déclipez l'enjoliveur en tirant sur la partie supérieure (encoche).
- ☞ Dévissez les deux vis pour retirer le bloc de son logement.



- ☞ Débranchez le connecteur.
- ☞ Dévissez le porte-lampe (1/4 de tour).
- ☞ Retirez le porte-lampe.
- ☞ Remplacez la lampe défectueuse.

Pour le remontage, effectuez ces opérations dans le sens inverse et appuyez sur l'enjoliveur pour le remettre en place.

### Spots de rétroviseurs extérieurs



Pour le remplacement de la diode électroluminescente-LED, vous devez consulter le réseau PEUGEOT ou un atelier qualifié.

### Répétiteurs latéraux de clignotant intégré

Pour le remplacement de ces lampes, vous devez consulter le réseau PEUGEOT ou un atelier qualifié.



## Feux arrière

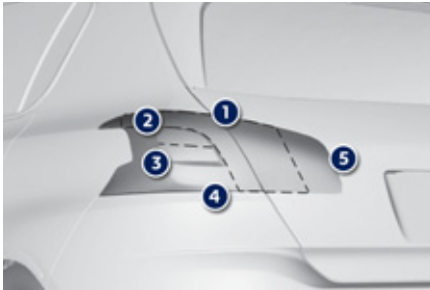

1. Feux de position (diodes électroluminescentes-LEDs).
2. Feux de recul (W16W).
3. Indicateurs de direction (PY21W ambre).
4. Feux de stop (diodes électroluminescentes-LEDs).
5. Feux antibrouillard (P21W).

### **i** Diodes électroluminescentes-LEDs

Pour le remplacement, consultez le réseau PEUGEOT ou un atelier qualifié.



### Feux de recul, indicateurs de direction (sur les ailes)

- ☞ Ouvrez le volet de coffre puis retirer la trappe d'accès.

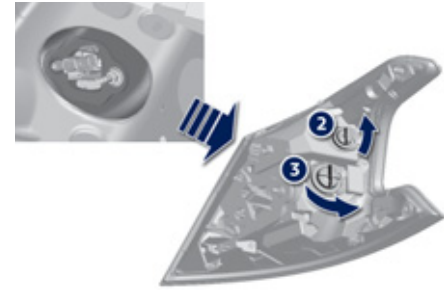

- ☞ Débranchez le connecteur du feu.
  - ☞ Retirez l'écrou de fixation du feu.
  - ☞ Sortez avec précaution le feu par l'extérieur.
  - ☞ Dévissez le porte-lampe (1/4 de tour) et remplacez la lampe.
- Pour le remontage, effectuez ces opérations dans le sens inverse.

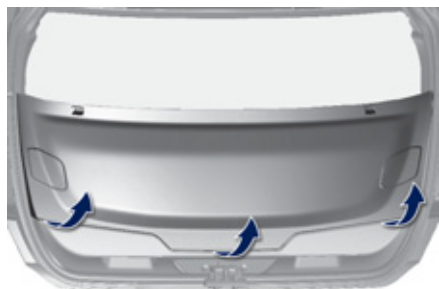

### Feux antibrouillard (volet de coffre)

☞ Ouvrez le volet de coffre puis retirez le grand cache plastique.



- ☞ Débranchez le connecteur du feu.
- ☞ Retirez l'écrou de fixation du feu.
- ☞ Sortez avec précaution le feu par l'extérieur.
- ☞ Dévissez le porte-lampe (1/4 de tour) et remplacez la lampe.

Pour le remontage, effectuez ces opérations dans le sens inverse.



### Troisième feu de stop (diodes électroluminescentes-LED)

Pour le remplacement de ce type de feu, consultez le réseau PEUGEOT ou un atelier qualifié.

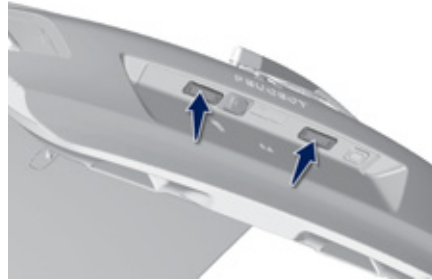

### Feux de plaque minéralogique (W5W)

- ☞ Insérez un tournevis fin dans l'une des encoches à l'extérieur du transparent.
- ☞ Poussez-le vers l'extérieur pour le déclipper.
- ☞ Retirez le transparent.
- ☞ Remplacez la lampe défectueuse.

Pour le remontage, appuyez sur le transparent pour le clipper.

## Changement d'un fusible

### Accès à l'outillage



La pince d'extraction est fixée au dos du couvercle de la boîte à fusibles de planche de bord.

- ☞ Déclipez le couvercle en tirant la partie supérieure gauche, puis droite.
- ☞ Dégagez complètement le couvercle et retournez-le.
- ☞ Extrayez le support au dos duquel est fixée la pince.

### Remplacement d'un fusible

Avant de remplacer un fusible, il est nécessaire :

- ☞ de connaître la cause de la panne et d'y remédier,
- ☞ d'arrêter tous les consommateurs électriques,
- ☞ d'immobiliser le véhicule et de couper le contact,
- ☞ de repérer le fusible défectueux à l'aide des tableaux d'affectation et des schémas présentés dans les pages suivantes.

Pour intervenir sur un fusible, il est impératif :

- ☞ d'utiliser la pince spéciale pour extraire le fusible de son logement et vérifier l'état de son filament,
- ☞ de toujours remplacer le fusible défectueux par un fusible d'intensité équivalente (même couleur) ; une intensité différente peut provoquer un dysfonctionnement (risque d'incendie).

Si la panne se reproduit peu après le changement du fusible, faites vérifier l'équipement électrique par le réseau PEUGEOT ou par un atelier qualifié.



Bon

Mauvais



Pince

**!** Le remplacement d'un fusible non mentionné dans les tableaux ci-après pourrait entraîner un dysfonctionnement grave sur votre véhicule. Consultez le réseau PEUGEOT ou un atelier qualifié.

## **i** Installation d'accessoires électriques

Le circuit électrique de votre véhicule est conçu pour fonctionner avec les équipements de série ou optionnels. Avant d'installer d'autres équipements ou accessoires électriques sur votre véhicule, consultez le réseau PEUGEOT ou un atelier qualifié.

**!** PEUGEOT décline toute responsabilité pour les frais occasionnés par la remise en état de votre véhicule ou les dysfonctionnements résultant de l'installation d'accessoires auxiliaires non fournis, non recommandés par PEUGEOT et non installés selon ses prescriptions, en particulier lorsque la consommation de l'ensemble des appareils supplémentaires branchés dépasse 10 milliampères.

## Fusibles dans la planche de bord



La boîte à fusibles est placée dans la partie inférieure de la planche de bord (côté gauche).

### Accès aux fusibles

- ☞ Déclipez le couvercle en tirant la partie supérieure gauche, puis droite.

### Version 1

Fusible N°	Intensité (A)	Fonctions
F15	15	Prise accessoires 12 V.
F16	15	Allume-cigares.
F17	15	Autoradio.
F18	20	Autoradio (+ batterie).

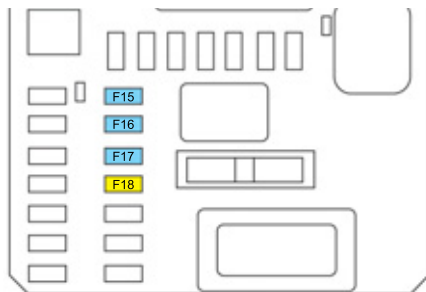

## Version 2

Fusible N°	Intensité (A)	Fonctions
F6 A ou B	15	Autoradio.
F13	10	Allume-cigares.
F14	10	Prise accessoires 12 V.
F28 A ou B	15	Autoradio (+ batterie).

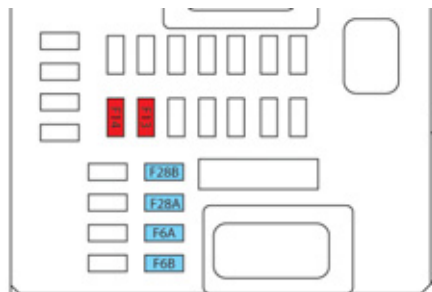

## Fusibles dans le compartiment moteur



La boîte à fusibles est placée dans le compartiment moteur près de la batterie.

### Accès aux fusibles

- ☞ Déclippez le couvercle.
- ☞ Remplacez le fusible (voir paragraphe correspondant).
- ☞ Après intervention, refermez très soigneusement le couvercle pour garantir l'étanchéité de la boîte à fusibles.

### Tableau des fusibles

Fusible N°	Intensité (A)	Fonctions
F19	30	Moteur essuie-vitre avant.
F20	15	Moteurs lave-vitre avant et arrière.
F21	20	Lave-projecteur.
F22	15	Avertisseur sonore.
F23	15	Feu de route droit.
F24	15	Feu de route gauche.

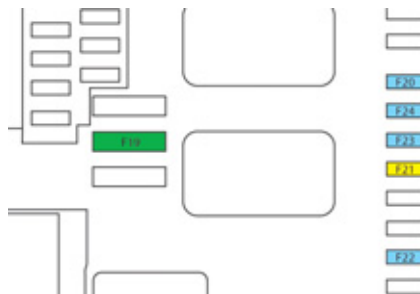



# Batterie 12 V

Mode opératoire pour démarrer le moteur à partir d'une autre batterie ou pour recharger votre batterie déchargée.

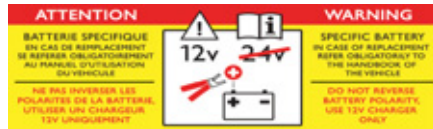

**!** La présence de cette étiquette, notamment avec le Stop & Start, indique l'utilisation d'une batterie au plomb 12 V de technologie et de caractéristiques spécifiques, qui nécessite, en cas de débranchement ou de remplacement, l'intervention exclusive du réseau PEUGEOT ou d'un atelier qualifié.

**i** Après le remontage de la batterie, le Stop & Start ne sera actif qu'après une immobilisation continue du véhicule, dont la durée dépend des conditions climatiques et de l'état de charge de la batterie (jusqu'à environ 8 heures).

## **!** Avant toute intervention

Immobilisez le véhicule, serrez le frein de stationnement, mettez la boîte de vitesses au point mort, puis coupez le contact.

Vérifiez que tous les équipements électriques sont éteints.

## Accès à la batterie

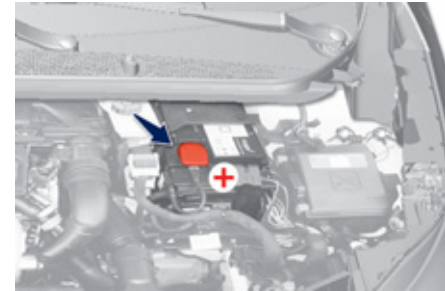

La batterie est située sous le capot moteur.

Pour y accéder :

- ☞ ouvrez le capot avec la manette intérieure, puis extérieure,
- ☞ fixez la béquille de capot,
- ☞ retirez le cache plastique pour accéder à la borne (+),
- ☞ si nécessaire, declippez le boîtier de fusibles pour retirer la batterie.

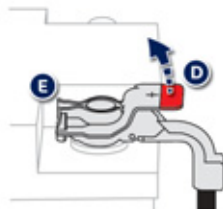

### Débranchement de la borne (+)

- ☞ Relevez la palette **D** au maximum pour déverrouiller le collier **E**.

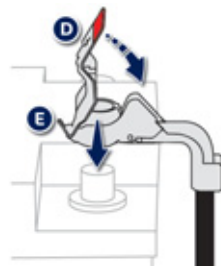

### Rebranchement de la borne (+)

- ☞ Positionnez le collier **E** ouvert du câble sur la borne (+) de la batterie.
- ☞ Appuyez verticalement sur le collier **E** pour bien le positionner contre la batterie.
- ☞ Verrouillez le collier en écartant l'ergot de positionnement puis en rabaisant la palette **D**.

**!** Ne forcez pas en appuyant sur la palette, car si le collier est mal positionné, le verrouillage est alors impossible ; recommencez la procédure.

## Démarrer à partir d'une autre batterie

Lorsque la batterie de votre véhicule est déchargée, le moteur peut être démarré à l'aide d'une batterie de secours (externe ou d'un autre véhicule) et de câbles de secours.

**!** Vérifiez au préalable que la batterie de secours a une tension nominale de 12 V et une capacité au minimum égale à celle de la batterie déchargée. Ne démarrez pas le moteur en branchant un chargeur de batterie. Ne débranchez pas la borne (+) quand le moteur tourne.

- ☞ Retirez le cache plastique la borne (+), si votre véhicule en est équipé.
- ☞ Connectez le câble rouge à la borne (+) de la batterie en panne **A**, puis à la borne (+) de la batterie de secours **B**.
- ☞ Connectez une extrémité du câble vert ou noir à la borne (-) de la batterie de secours **B** (ou au point de masse du véhicule dépanneur).
- ☞ Connectez l'autre extrémité du câble vert ou noir au point de masse **C** du véhicule en panne (ou sur le support moteur).
- ☞ Démarrez le moteur du véhicule dépanneur et laissez-le tourner pendant quelques minutes.

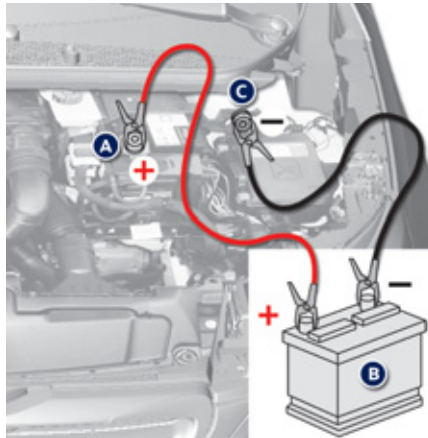

- ☞ Actionnez le démarreur du véhicule en panne et laissez tourner le moteur. Si le moteur ne démarre pas immédiatement, coupez le contact et attendez quelques instants avant d'effectuer une nouvelle tentative.
- ☞ Attendez le retour au ralenti puis débranchez les câbles de secours dans l'ordre inverse.
- ☞ Remettez en place le cache plastique de la borne (+), si votre véhicule en est équipé.

### Avant débranchement

Avant de procéder au débranchement de la batterie, vous devez attendre 2 minutes après la coupure du contact. Fermez les vitres et les portes avant de débrancher la batterie.

### Après rebranchement

Après tout rebranchement de la batterie, mettez le contact et attendez 1 minute avant de démarrer, afin de permettre l'initialisation des systèmes électroniques. Toutefois, si après cette manipulation de légères perturbations subsistent, consultez le réseau PEUGEOT ou un atelier qualifié.

En vous reportant à la rubrique correspondante, vous devez réinitialiser vous-même (suivant version) :

- la clé à télécommande,
- le(s) rideau(x) d'occultation électrique,
- ...

## Recharger la batterie avec un chargeur de batterie

**i** La recharge de la batterie du Stop & Start ne nécessite pas de débranchement.

- ☞ Débranchez la batterie du véhicule.
- ☞ Respectez les instructions d'utilisation données par le fabricant du chargeur.
- ☞ Rebranchez la batterie en commençant par la borne (-).
- ☞ Vérifiez la propreté des bornes et des cosses. Si elles sont couvertes de sulfate (dépôt blanchâtre ou verdâtre), démontez-les et nettoyez-les.



Les batteries contiennent des substances nocives telles que l'acide sulfurique et le plomb. Elles doivent être éliminées selon les prescriptions légales et ne doivent en aucun cas être jetées avec les ordures ménagères. Remettez les piles et les batteries usées à un point de collecte spécial.



Il est conseillé, lors d'un arrêt prolongé de plus d'un mois, de débrancher la batterie.



Avant de manipuler la batterie, protégez-vous les yeux et le visage. Toute opération sur la batterie doit être effectuée dans un milieu aéré et loin de flammes libres ou de sources d'étincelles, afin d'éviter tout risque d'explosion et d'incendie. N'essayez pas de recharger une batterie gelée ; il faut d'abord la décongeler afin d'éviter les risques d'explosion. Si celle-ci a gelé, faites contrôler la batterie avant la recharge par le réseau PEUGEOT ou par un atelier qualifié qui vérifiera que les composants internes n'ont pas été endommagés et que le conteneur ne s'est pas fissuré, ce qui impliquerait un risque de fuite d'acide toxique et corrosif. N'inversez pas les polarités et utilisez uniquement un chargeur 12 V. Ne débranchez pas les cosses quand le moteur tourne. Ne rechargez pas les batteries sans avoir débranché les cosses. Lavez-vous les mains en fin d'opération.

## Mode délestage

Système gérant l'utilisation de certaines fonctions par rapport au niveau d'énergie restant dans la batterie.

Véhicule roulant, le délestage neutralise temporairement certaines fonctions, telles que l'air conditionné, le dégivrage de la lunette arrière...

Les fonctions neutralisées sont automatiquement réactivées dès que les conditions le permettent.

## Mode économie d'énergie

Système gérant la durée d'utilisation de certaines fonctions pour préserver une charge suffisante de la batterie.

Après l'arrêt du moteur, vous pouvez encore utiliser, pendant une durée cumulée maximale d'environ quarante minutes, des fonctions telles que le système audio et télématique, les essuie-vitres, les feux de croisement, les plafonniers, ...

### Entrée dans le mode

Ensuite, un message d'entrée en mode économie d'énergie apparaît sur l'afficheur du combiné et les fonctions actives sont mises en veille.

Si une communication téléphonique est engagée au même moment, celle-ci sera maintenue pendant 10 minutes environ avec le kit mains-libres de votre autoradio.

### Sortie du mode

Ces fonctions seront réactivées automatiquement à la prochaine utilisation du véhicule.

Pour retrouver l'usage immédiat de ces fonctions, démarrez le moteur et laissez-le tourner :

- moins de dix minutes, pour disposer des équipements pendant cinq minutes environ,
- plus de dix minutes, pour les conserver pendant trente minutes environ.

Respectez les temps de mise en route du moteur pour assurer une charge correcte de la batterie.

N'utilisez pas de façon répétée et continue le redémarrage du moteur pour recharger la batterie.

Une batterie déchargée ne permet pas le démarrage du moteur (voir rubrique «Batterie»).

## Changement d'un balai d'essuie-vitre



### Avant démontage d'un balai avant

- ☞ Dans la minute qui suit la coupure du contact, actionnez la commande d'essuie-vitre pour positionner les balais en milieu de pare-brise.

### Remontage

- ☞ Mettez en place le nouveau balai correspondant et clippez-le.
- ☞ Rabattez le bras avec précaution.

### Démontage

- ☞ Soulevez le bras correspondant.
- ☞ Déclippez le balai et retirez-le.

### Après remontage d'un balai avant

- ☞ Mettez le contact.
- ☞ Actionnez de nouveau la commande d'essuie-vitre pour ranger les balais.

# Remorquage du véhicule

Mode opératoire pour faire remorquer son véhicule ou remorquer un autre véhicule avec un dispositif mécanique amovible.

## Accès aux outillages



L'anneau de remorquage est installé dans le coffre sous le plancher.

Pour y accéder :

- ☞ ouvrez le coffre,
- ☞ soulevez le plancher,
- ☞ sortez l'anneau de remorquage du boîtier support.

## Par l'avant



- ☞ Dans le pare-chocs avant, appuyez sur le cache (comme représenté ci-dessus) pour le déclipper.
- ☞ Vissez l'anneau de remorquage jusqu'en butée.
- ☞ Installez la barre de remorquage.
- ☞ Allumez le signal de détresse sur le véhicule remorqué.
- ☞ Démarrez doucement et roulez lentement sur une courte distance.

- i** Mettez le levier de vitesses au point mort.  
Le non-respect de cette particularité peut conduire à la détérioration de certains organes de freinage et à l'absence d'assistance de freinage au redémarrage du moteur.

## Par l'arrière

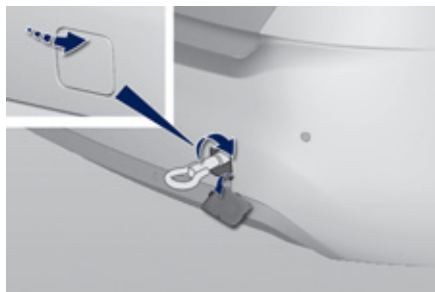

- ☞ Dans le pare-chocs arrière, appuyez sur le cache (comme représenté ci-dessus) pour le déclipper.
- ☞ Vissez l'anneau de remorquage jusqu'en butée.
- ☞ Installez la barre de remorquage.
- ☞ Allumez le signal de détresse sur le véhicule remorqué.
- ☞ Démarrez doucement et roulez lentement sur une courte distance.

### ! Consignes générales

Respectez la législation en vigueur dans votre pays.

Vérifiez que le poids du véhicule tracteur est supérieur à celui du véhicule remorqué.

Le conducteur au volant du véhicule remorqué doit être muni d'un permis de conduire valide.

Lors d'un remorquage avec les quatre roues au sol, utilisez toujours une barre de remorquage homologuée ; les cordes et les sangles sont interdites.

Lors d'un remorquage moteur arrêté, il n'y a plus d'assistance de freinage et de direction.

Dans les cas suivants, faites impérativement appel à un professionnel pour le remorquage :

- véhicule en panne sur autoroute ou sur voie rapide,
- véhicules 4 roues motrices,
- impossibilité de mettre la boîte de vitesses au point mort, de débloquer la direction, de desserrer le frein de stationnement,
- remorquage avec deux roues au sol seulement,
- absence de barre de remorquage homologuée...



# Attelage d'une remorque



Dispositif mécanique adapté à l'accrochage d'une remorque ou l'installation d'un porte-vélos, avec une signalisation et un éclairage complémentaires.

Votre véhicule est essentiellement conçu pour le transport des personnes et de bagages, mais peut également être utilisé pour tracter une remorque.

## Obturateur



En cas de remorquage, il est impératif de retirer l'obturateur si votre véhicule en est équipé. Pour cela, consultez le réseau PEUGEOT ou un atelier qualifié.

**i** L'obturateur se trouve derrière la grille d'entrée d'air inférieure.

**i** Nous vous recommandons d'utiliser les attelages et leurs faisceaux d'origine PEUGEOT qui ont été testés et homologués dès la conception de votre véhicule et de confier le montage de ce dispositif au réseau PEUGEOT ou à un atelier qualifié. En cas de montage hors réseau PEUGEOT, ce montage doit se faire impérativement en suivant les préconisations du constructeur.

**!** La conduite avec remorque soumet le véhicule tracteur à des sollicitations plus importantes et exige de son conducteur une attention particulière.

## Conseils de conduite

### Répartition des charges

- ☞ Répartissez la charge dans la remorque pour que les objets les plus lourds se trouvent le plus près possible de l'essieu, et que le poids sur flèche approche le maximum autorisé, sans toutefois le dépasser.

La densité de l'air diminue avec l'altitude, réduisant ainsi les performances du moteur. Il faut réduire la charge maximale remorquable de 10 % par tranche de 1 000 mètres d'altitude.

**i** Reportez-vous à la rubrique «Caractéristiques techniques» pour connaître les masses et les charges remorquables en fonction de votre véhicule.

### Vent latéral

- ☞ Tenez compte de l'augmentation de la sensibilité au vent.

### Refroidissement

Tracter une remorque en côte augmente la température du liquide de refroidissement. Le ventilateur étant actionné électriquement, sa capacité de refroidissement ne dépend pas du régime moteur.

- ☞ Pour abaisser le régime moteur, réduisez votre vitesse.

La charge maximale remorquable en côte prolongée dépend de l'inclinaison de la pente et de la température extérieure.

Dans tous les cas, soyez attentif à la température du liquide de refroidissement.



- ☞ En cas d'allumage du témoin d'alerte et du témoin **STOP**, arrêtez le véhicule et coupez le moteur dès que possible.

### Freins

Tracter une remorque augmente la distance de freinage.

Pour limiter l'échauffement des freins notamment en descente de type montagne, l'utilisation du frein moteur est recommandée.

### Pneumatiques

- ☞ Vérifiez la pression des pneumatiques du véhicule tracteur et de la remorque en respectant les pressions recommandées.

### Eclairage

- ☞ Vérifiez la signalisation électrique de la remorque.

**i** L'aide au stationnement arrière sera neutralisée automatiquement en cas d'utilisation d'un attelage d'origine PEUGEOT.

## Pose des barres de toit

Pour installer des barres de toit transversales, respectez leur positionnement, matérialisé par des pions de maintien, situés dans les entrées de porte.

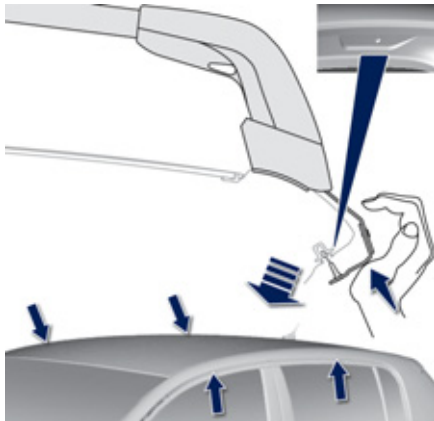

**!** Utilisez les accessoires homologués par PEUGEOT en respectant les consignes et notices de montage du constructeur sous peine d'abîmer la carrosserie (déformation, rayures, ...).

**i** Veuillez respecter le poids maximal autorisé, indiqué sur la notice des barres de toit.

Si la hauteur dépasse 40 cm, adaptez la vitesse du véhicule en fonction du profil de la route, afin de ne pas endommager les barres de toit et les fixations sur le toit.

Veuillez vous référer aux législations nationales afin de respecter la réglementation du transport d'objets plus longs que le véhicule.

## Porte-vélo / accessoires



**i** Ne fixez pas de porte-accessoires sur le volet de coffre.

## Accessoires

Un large choix d'accessoires et de pièces d'origine est proposé par le réseau PEUGEOT. Ces accessoires et ces pièces ont été testés et approuvés aussi bien en fiabilité qu'en sécurité. Ceux-ci sont tous adaptés à votre véhicule et bénéficient tous de la référence et de la garantie PEUGEOT.

### **Kits de transformation**

Vous pouvez vous procurer des kits de transformation «Entreprise» pour passer d'un véhicule de société à un véhicule particulier et inversement.

### **«Confort»**

Défecteurs de portes, stores latéraux et store arrière, allume-cigare, cales de coffre, cintre fixe sur appui-tête, accoudoir central avant, rangement sous tablette, aide au stationnement avant et arrière, bavettes de style, film de vitrage, système d'aménagement de coffre, ...

### **«Solutions de transports»**

Bacs de coffre, barres de toit, porte vélos sur attelage, porte vélos sur barres de toit, porte skis, coffre de toit, faisceau d'attelage, ...  
Attelage de remorque nécessitant impérativement le montage par le réseau PEUGEOT ou par un atelier qualifié.

### **«Style»**

Jantes alliage de 15 pouces à 18 pouces, cabochons pour jantes, seuils de portes, pommeaux de leviers de vitesse, ...  
«Ligne S» : jantes alliage 16 pouces et 17 pouces, kit carrosserie, stickers, coques de rétroviseurs extérieur et intérieur, pommeau, seuils de portes, surtapis\*, ...

### **«Sécurité»**

Alarme anti-intrusion, gravage des vitres, antivols de roues, rehausses et sièges pour enfants, éthylotest, trousse à pharmacie, triangle de présignalisation, gilet haute sécurité, système de repérage de véhicule volé, kit de dépannage provisoire de pneumatique, chaînes neige, enveloppes antidérapantes, projecteurs antibrouillard, grille pare-chien, ...

### **«Protection»**

Surtapis\*, habillages de sièges compatibles avec les airbags latéraux, bavettes, baguettes de protection latérales, baguettes de protection pour pare-chocs, protections de PC, seuils de coffre, surtapis de coffre, ...

- \* Pour éviter tout risque de blocage des pédales :
- veillez au bon positionnement et à la bonne fixation du surtapis,
  - ne superposez jamais plusieurs surtapis.

## «Multimédia»

Support multimédia, kit mains-libres, lecteur DVD, aides à la conduite, système de repérage véhicule, ...

### **i** Installation d'émetteurs de radiocommunication

Avant toute installation d'émetteurs de radiocommunication en post-équipement, avec antenne extérieure sur votre véhicule, vous pouvez consulter le réseau PEUGEOT qui vous communiquera les caractéristiques des émetteurs (bande de fréquence, puissance de sortie maximum, position antenne, conditions spécifiques d'installation) qui peuvent être montés, conformément à la Directive Compatibilité Électromagnétique Automobile (2004/104/CE).

En vous rendant dans le réseau PEUGEOT, vous pouvez également vous procurer des produits de nettoyage et d'entretien (extérieur et intérieur) - dont les produits écologiques de la gamme «TECHNATURE» - des produits de mise à niveau (liquide lave-vitre...), des stylos de retouche et des bombes de peinture correspondant à la teinte exacte de votre véhicule, des recharges (cartouche pour kit de dépannage provisoire de pneumatique, ...), ...

**i** Selon la législation en vigueur dans le pays, les gilets de sécurité haute visibilité, les triangles de présignalisation, les éthylotests, les ampoules et les fusibles de rechange peuvent être obligatoires à bord du véhicule.

**!** La pose d'un équipement ou d'un accessoire électrique, non référencé par PEUGEOT, peut entraîner une panne du système électronique de votre véhicule et une surconsommation. Nous vous remercions de bien vouloir noter cette précaution et nous vous conseillons de prendre contact avec un représentant de la marque PEUGEOT pour vous faire présenter la gamme des équipements ou accessoires référencés.

## PEUGEOT & TOTAL

### Partenaires dans la performance et la réduction de consommation de carburant

#### L'innovation au service de la performance

Les équipes de Recherche et de Développement TOTAL élaborent pour PEUGEOT des lubrifiants répondant aux dernières innovations techniques des véhicules PEUGEOT.

C'est pour vous l'assurance d'obtenir les meilleures performances et une durée de vie maximale du moteur.

#### Réduction des émissions polluantes

Les lubrifiants TOTAL sont formulés pour optimiser le rendement des motorisations et la protection des systèmes de post-traitement. Il est crucial de respecter les consignes d'entretien PEUGEOT pour en assurer le bon fonctionnement.



PEUGEOT RECOMMANDE TOTAL



PEUGEOT



TOTAL

PARTENAIRES OFFICIELS

# Capot

- !** Avant toute intervention sous le capot, neutralisez le Stop & Start pour éviter tout risque de blessure lié à un déclenchement automatique du mode START.



## Ouverture

- ☞ Ouvrez la porte.
- ☞ Tirez vers vous la commande, située en bas de l'encadrement de la porte.



- ☞ Tirez la commande et soulevez le capot.

- !** N'ouvrez pas le capot en cas de vent violent.  
Moteur chaud, manipulez avec précaution la commande extérieure et la béquille de capot (risque de brûlure). Afin de ne pas endommager les organes électriques, il est formellement **interdit** d'utiliser le lavage à haute pression dans le compartiment moteur.



- ☞ Déclipez la béquille de son logement et fixez-la dans le cran pour maintenir le capot ouvert.

## Fermeture

- ☞ Sortez la béquille du cran de maintien.
- ☞ Clippez la béquille dans son logement.
- ☞ Abaissez le capot et lâchez-le en fin de course.
- ☞ Tirez sur le capot pour vérifier son bon verrouillage.

## Moteurs essence

Ils vous donnent accès à la vérification du niveau des différents liquides et au remplacement de certains éléments.

1. Réservoir de lave-vitre et de lave-projecteurs.
2. Réservoir du liquide de refroidissement.
3. Remplissage du liquide de frein.
4. Batterie / Fusibles.
5. Boîte à fusibles.
6. Filtre à air.
7. Jauge d'huile moteur.
8. Remplissage de l'huile moteur.

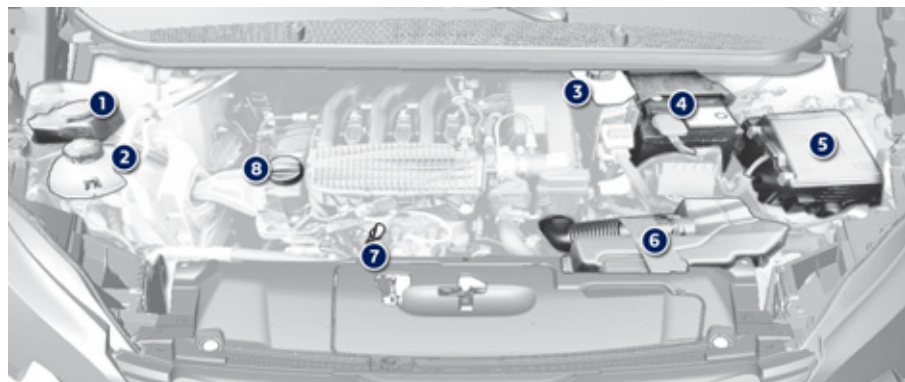

1,2 l VTi 82 ch

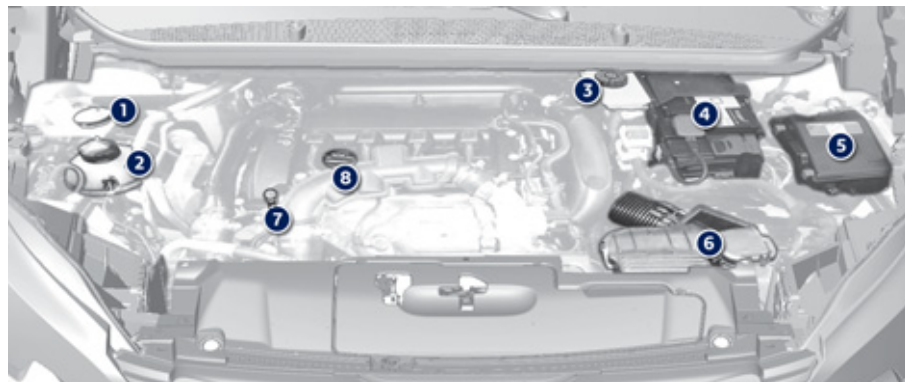

1,6 l THP 125/156 ch



## Moteurs Diesel

Ils vous donnent accès à la vérification du niveau des différents liquides, au remplacement de certains éléments et au réamorçage du carburant.

1. Réservoir de lave-vitre et de lave-projecteurs.
2. Réservoir du liquide de refroidissement.
3. Remplissage du liquide de frein.
4. Batterie / Fusibles.
5. Boîte à fusibles.
6. Filtre à air.
7. Jauge d'huile moteur.
8. Remplissage de l'huile moteur.
9. Pompe de réamorçage\*.

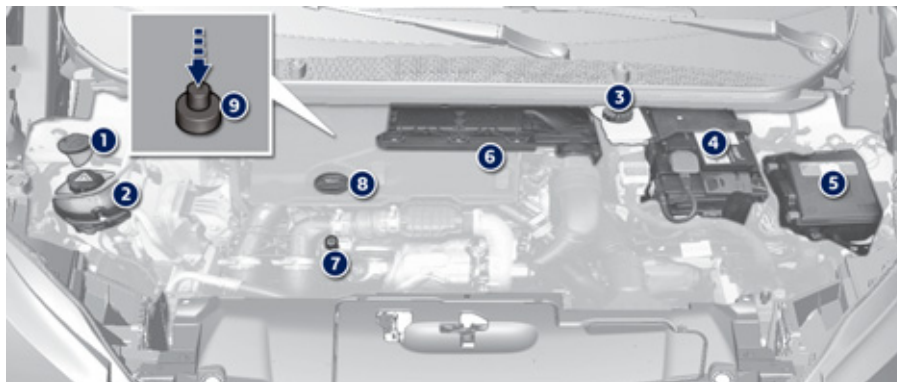

1,6 l HDi 92/115 ch

\* Suivant motorisation.

## Panne de carburant (Diesel)

Pour les véhicules équipés d'un moteur HDI, en cas de panne sèche, il est nécessaire de réamorcer le circuit de carburant ; reportez-vous au dessin du sous-capot moteur correspondant.

**i** Si le réservoir de votre véhicule est équipé d'un détrompeur, reportez-vous à la rubrique «Détrompeur carburant (Diesel)».

**!** Si le moteur ne démarre pas du premier coup, n'insistez pas et recommencez la procédure.

### Moteur 1,6 litre HDi



- ☞ Remplissez le réservoir de carburant avec au moins cinq litres de gazole.
- ☞ Ouvrez le capot moteur.
- ☞ Si nécessaire, déclipsez le cache de style pour accéder à la pompe de réamorçage.
- ☞ Actionnez la pompe de réamorçage jusqu'à obtenir son durcissement (le premier appui peut être dur).
- ☞ Actionnez le démarreur jusqu'à la mise en route du moteur (au cas où le moteur ne démarrerait pas à la première sollicitation, attendez environ 15 secondes puis recommencez).
- ☞ Sans résultat après quelques tentatives, réactionnez la pompe de réamorçage puis le démarreur.
- ☞ Remettez en place et clippez le cache de style.
- ☞ Refermez le capot moteur.

## Vérification des niveaux

En cas de baisse importante d'un niveau, faites vérifier le circuit correspondant par le réseau PEUGEOT ou par un atelier qualifié. Vérifiez régulièrement tous ces niveaux dans le respect du carnet d'entretien et de garanties. Faites l'appoint si nécessaire sauf indication contraire.

**!** Lors d'interventions sous le capot, faites attention, car certaines zones du moteur peuvent être extrêmement chaudes (risque de brûlure) et le motoventilateur peut se mettre en marche à tout instant (même contact coupé).

### Niveau d'huile



Cette vérification s'effectue soit à la mise du contact avec l'indicateur de niveau d'huile au combiné, soit avec la jauge manuelle.

Elle est valable uniquement si le véhicule est sur un sol horizontal, moteur à l'arrêt depuis plus de 30 minutes.

Il est normal de faire des appoints d'huile entre deux révisions (ou vidanges). PEUGEOT vous préconise un contrôle, avec appoint si nécessaire, tous les 5 000 kms.

Après un appoint d'huile, la vérification faite à la mise du contact avec l'indicateur de niveau d'huile au combiné n'est pas valable dans les 30 minutes qui suivent l'appoint.

### Vidange du moteur

Reportez-vous au carnet d'entretien et de garanties pour connaître la périodicité de cette opération.

Pour préserver la fiabilité des moteurs et les dispositifs d'antipollution, l'utilisation d'additif dans l'huile moteur est à proscrire.

### Caractéristiques de l'huile

L'huile doit correspondre à votre motorisation et être conforme aux recommandations du constructeur.

### Jauge manuelle

2 repères de niveau sur la jauge :



**A** = maxi.

Si vous dépassez ce repère, consultez le réseau PEUGEOT ou un atelier qualifié.

**B** = mini.

Complétez le niveau par l'orifice de remplissage d'huile, avec le type d'huile adapté à votre motorisation. Ne jamais être en dessous de ce repère.

## Niveau du liquide de frein



Le niveau de ce liquide doit se situer proche du repère «MAXI». Sinon, vérifiez l'usure des plaquettes de frein.

## Vidange du circuit

Reportez-vous au carnet d'entretien et de garanties pour connaître la périodicité de cette opération.

## Caractéristiques du liquide

Ce liquide doit être conforme aux recommandations du constructeur et répondre aux normes DOT3 ou DOT4.

## Niveau du liquide de refroidissement



Le niveau de ce liquide doit se situer proche du repère «MAXI» sans jamais le dépasser.

Lorsque le moteur est chaud, la température de ce liquide est régulée par le moto-ventilateur.

**Le moto-ventilateur peut se mettre en marche après l'arrêt du moteur : prenez garde aux objets ou aux vêtements qui pourraient se prendre dans l'hélice.**

De plus, le circuit de refroidissement étant sous pression, attendez au moins une heure après l'arrêt du moteur pour intervenir.

Afin d'éviter tout risque de brûlure, dévissez le bouchon de deux tours pour laisser retomber la pression. Lorsque celle-ci est retombée, retirez le bouchon et complétez le niveau.

## Vidange du circuit

Ce liquide ne nécessite aucun renouvellement.

## Caractéristiques du liquide

Ce liquide doit être conforme aux recommandations du constructeur.

## Niveau du liquide lave-vitre et lave-projecteurs



Pour les véhicules équipés de lave-projecteurs, le niveau mini de ce liquide vous est indiqué par un signal sonore et un message sur l'afficheur du combiné.

Complétez le niveau au prochain arrêt du véhicule.

## Caractéristiques du liquide

Pour assurer un nettoyage optimal et éviter le gel, la mise à niveau ou le remplacement de ce liquide ne doit pas être effectué avec de l'eau.

## Niveau d'additif gasoil (Diesel avec filtre à particules)

### SERVICE

Le niveau mini de cet additif vous est indiqué par l'allumage du témoin de service, accompagné d'un signal sonore et d'un message sur l'afficheur du combiné.

## Appoint

La mise à niveau de cet additif doit impérativement et rapidement être effectuée par le réseau PEUGEOT ou un atelier qualifié.

## Produits usagés



Évitez tout contact prolongé de l'huile et des liquides usagés avec la peau. La plupart de ces liquides sont nocifs pour la santé, voire très corrosifs.



Ne jetez pas l'huile et les liquides usagés dans les canalisations d'évacuation ou sur le sol. Videz l'huile usagée dans les containers dédiés à cet usage dans le réseau PEUGEOT ou dans un atelier qualifié.

## Contrôles

Sauf indication contraire, contrôlez ces éléments, conformément au carnet d'entretien et de garanties et en fonction de votre motorisation.

Sinon, faites-les contrôler par le réseau PEUGEOT ou par un atelier qualifié.

### Batterie 12 V



La batterie est sans entretien. Néanmoins, vérifiez la propreté et le serrage des cosses, surtout en périodes estivale et hivernale.

En cas d'opération sur la batterie, reportez-vous à la rubrique «Batterie 12 V» pour connaître les précautions à prendre avant son débranchement et après son rebranchement.

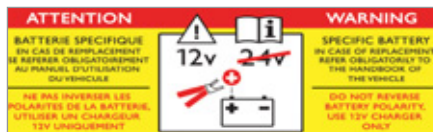

La présence de cette étiquette, notamment avec le Stop & Start, indique l'utilisation d'une batterie au plomb 12 V de technologie et de caractéristiques spécifiques, qui nécessite, en cas de remplacement ou de débranchement, l'intervention exclusive du réseau PEUGEOT ou d'un atelier qualifié.

### Filtre à air et filtre habitacle



Reportez-vous au carnet d'entretien et de garanties pour connaître la périodicité de remplacement de ces éléments.

En fonction de l'environnement (atmosphère poussiéreuse...) et de l'utilisation du véhicule (conduite urbaine...), **changez-les si nécessaire deux fois plus souvent**. Un filtre habitacle encrassé peut détériorer les performances du système d'air conditionné et générer des odeurs indésirables.

### Filtre à huile



Changez le filtre à huile à chaque vidange d'huile moteur. Reportez-vous au carnet d'entretien et de garanties pour connaître la périodicité de remplacement de cet élément.

### Filtre à particules (Diesel)

#### SERVICE

Le début de saturation du filtre à particules vous est indiqué par l'allumage temporaire de ce témoin, accompagné d'un message sur l'écran multifonction.

**i** Dès que les conditions de circulation le permettent, régénérez le filtre en roulant à une vitesse d'au moins 60 km/h jusqu'à l'extinction du témoin. Si le témoin reste affiché, il s'agit d'un manque d'additif ; reportez-vous au paragraphe «Niveau d'additif gasoil».

Sur un véhicule neuf, les premières opérations de régénération du filtre à particules peuvent s'accompagner d'odeurs de «brûlé» qui sont parfaitement normales. Après un fonctionnement prolongé du véhicule à très basse vitesse ou au ralenti, vous pouvez exceptionnellement constater des émissions de vapeur d'eau à l'échappement, lors d'accélération. Celles-ci sont sans conséquence sur le comportement du véhicule et sur l'environnement.

## Boîte de vitesses manuelle



La boîte de vitesses est sans entretien (pas de vidange). Reportez-vous au carnet d'entretien et de garanties pour connaître la périodicité de contrôle du niveau de cet élément.

## Frein de stationnement



Une trop grande course du frein de stationnement ou la constatation d'une perte d'efficacité de ce système impose un réglage même entre deux révisions.

Le contrôle de ce système est à faire effectuer par le réseau PEUGEOT ou par un atelier qualifié.

## Plaquettes de freins



L'usure des freins dépend du style de conduite, en particulier pour les véhicules utilisés en ville, sur courtes distances. Il peut être nécessaire de faire contrôler l'état des freins, même entre les révisions du véhicule. Hors fuite dans le circuit, une baisse du niveau du liquide de frein indique une usure des plaquettes de freins.

## État d'usure des disques de freins



Pour toute information relative à la vérification de l'état d'usure des disques de freins, consultez le réseau PEUGEOT ou un atelier qualifié.

## Frein de stationnement électrique



Ce système ne nécessite aucun contrôle particulier. Néanmoins, en cas de problème, n'hésitez pas à faire vérifier le système par le réseau PEUGEOT ou par un atelier qualifié.

Pour plus d'informations, reportez-vous à la rubrique «Frein de stationnement électrique - § Anomalies de fonctionnement».



N'utilisez que des produits recommandés par PEUGEOT ou des produits de qualité et de caractéristiques équivalentes. Afin d'optimiser le fonctionnement d'organes aussi importants que le circuit de freinage, PEUGEOT sélectionne et propose des produits bien spécifiques. Après un lavage du véhicule, de l'humidité ou, en hiver, du givre peut se former sur les disques et les plaquettes de frein : l'efficacité du freinage peut être diminuée. Effectuez de légères manoeuvres de freinage pour sécher et dégivrer les freins.

## Motorisations et boîtes de vitesses essence

Moteurs	1,2 l VTi 82 ch	1,6 l THP 125/156 ch
Boîtes de vitesses	Manuelle (5 rapports)	Manuelle (6 rapports)
Types variantes versions	LPHMZA	L35FAG / L35FVG
Cylindrée (cm <sup>3</sup> )	1 199	1 598
Alésage x course (mm)	75 x 90,5	77 x 85,8
Puiss. maxi : norme CEE (kW)*	60	92 / 115
Régime de puiss. maxi (tr/min)	5 750	6 000
Couple maxi : norme CEE (Nm)	118	200 / 240
Régime de couple maxi (tr/min)	2 750	1 400
Carburant	Sans plomb	Sans plomb
Catalyseur	oui	oui
<b>Capacités d'huile (en litres)</b>		
Moteur (avec échange de la cartouche filtrante)	3,25	4,25

\* La puissance maxi correspond à la valeur homologuée au banc moteur, selon les conditions définies par la réglementation Européenne (directive 1999/99/CE).



# Masses et charges remorquables (en kg) essence

Moteurs	1,2 l VTi 82 ch	1,6 l THP 125/156 ch
Boîtes de vitesses	Manuelle (5 rapports)	Manuelle (6 rapports)
Types variantes versions	LPHMZA	L35FAG / L35FVG
- Masse à vide	1 075	1 165
- Masse en ordre de marche*	1 150	1 240
- Masse maximale techniquement admissible en charge (MTAC)	1 670	1 770
- Masse totale roulante autorisée (MTRA) en pente 12%	2 420	3 170
- Remorque freinée (dans la limite du MTRA) en pente 10% ou 12%	750	1 400
- Remorque freinée** (avec report de charge dans la limite du MTRA)	-	-
- Remorque non freinée	570	615
- Poids recommandé sur flèche	75	75

\* La masse en ordre de marche est égale à la masse à vide + conducteur (75 kg).

\*\* La masse de la remorque freinée peut être, dans la limite du MTRA, augmentée dans la mesure où l'on réduit d'autant le MTAC du véhicule tracteur ; attention, le remorquage avec un véhicule tracteur peu chargé peut dégrader sa tenue de route.

Les valeurs de MTRA et de charges remorquables indiquées sont valables pour une altitude maxi de 1 000 mètres ; la charge remorquable mentionnée doit être réduite de 10 % par paliers de 1 000 mètres supplémentaires.

Dans le cas d'un véhicule tracteur, il est interdit de dépasser la vitesse de 100 km/h (respectez la législation en vigueur dans votre pays).

Des températures extérieures élevées peuvent entraîner des baisses de performances du véhicule pour protéger le moteur ; lorsque la température extérieure est supérieure à 37 °C, limiter la masse remorquée.

## Motorisations et boîtes de vitesses Diesel

Moteurs	1,6 l HDi 92 ch	1,6 l HDi 115 ch
Boîtes de vitesses	Manuelle (5 rapports)	Manuelle (6 rapports)
Types variantes versions	LB9HPA	LB9HCG
Cylindrée (cm <sup>3</sup> )	1 560	
Alésage x course (mm)	75 x 88,3	
Puiss. maxi : norme CEE (kW)*	68	85
Régime de puiss. maxi (tr/min)	4 000	3 600
Couple maxi : norme CEE (Nm)	230	270
Régime de couple maxi (tr/min)	1 750	
Carburant	Gazole	
Catalyseur	oui	
Filtre à particules	oui	
<b>Capacités d'huile (en litres)</b>		
Moteur (avec échange de la cartouche filtrante)	3,75	

\* La puissance maxi correspond à la valeur homologuée au banc moteur, selon les conditions définies par la réglementation Européenne (directive 1999/99/CE).

## Masses et charges remorquables (en kg) Diesel

Moteurs	1,6 l HDi 92 ch	1,6 l HDi 115 ch
Boîtes de vitesses	Manuelle (5 rapports)	Manuelle (6 rapports)
Types variantes versions	LB9HPA	LB9HCG
- Masse à vide	1 090	1 160
- Masse en ordre de marche*	1 165	1 235
- Masse maximale techniquement admissible en charge (MTAC)	1 740	1 780
- Masse totale roulante autorisée (MTRA) en pente 12%	3 040	3 180
- Remorque freinée (dans la limite du MTRA) en pente 10% ou 12%	1 300	1 400
- Remorque freinée** (avec report de charge dans la limite du MTRA)	-	-
- Remorque non freinée	580	615
- Poids recommandé sur flèche	75	75

\* La masse en ordre de marche est égale à la masse à vide + conducteur (75 kg).

\*\* La masse de la remorque freinée peut être, dans la limite du MTRA, augmentée dans la mesure où l'on réduit d'autant le MTAC du véhicule tracteur ; attention, le remorquage avec un véhicule tracteur peu chargé peut dégrader sa tenue de route.

Les valeurs de MTRA et de charges remorquables indiquées sont valables pour une altitude maxi de 1 000 mètres ; la charge remorquable mentionnée doit être réduite de 10 % par paliers de 1 000 mètres supplémentaires.

Dans le cas d'un véhicule tracteur, il est interdit de dépasser la vitesse de 100 km/h (respectez la législation en vigueur dans votre pays).

Des températures extérieures élevées peuvent entraîner des baisses de performances du véhicule pour protéger le moteur ; lorsque la température extérieure est supérieure à 37 °C, limiter la masse remorquée.

## Dimensions (en mm)

Ces dimensions ont été mesurées sur un véhicule non chargé.

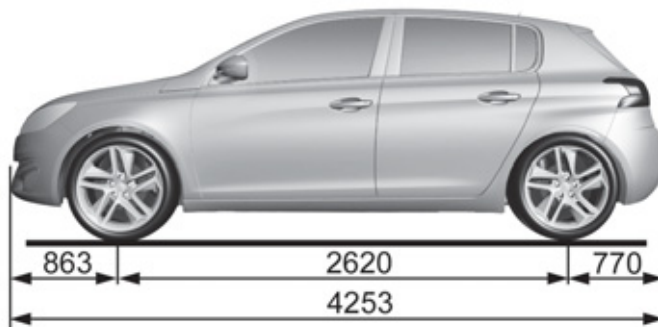
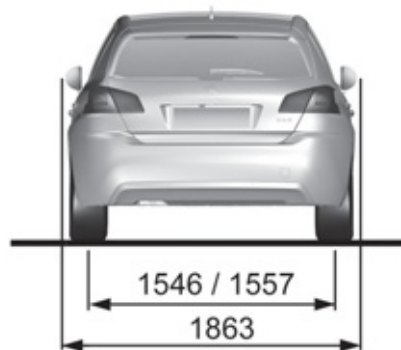
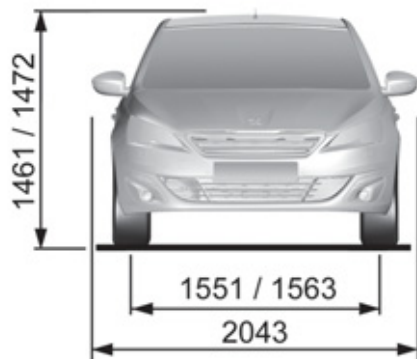

# Éléments d'identification

Différents dispositifs de marquage visibles pour l'identification et la recherche du véhicule.



## A. Numéro d'identification véhicule (V.I.N.), sous le capot moteur.

Ce numéro est gravé sur le châssis, près du passage de roue avant droite.

## B. Numéro d'identification véhicule (V.I.N.), sur la traverse inférieure de pare-brise.

Ce numéro est inscrit sur une étiquette collée et visible à travers le pare-brise.

## C. Etiquette constructeur.

Cette étiquette autodestructrice, collée sur le pied milieu, côté droit ou gauche, comporte les informations suivantes :

- le nom du constructeur,
- le numéro de réception communautaire,
- le numéro d'identification véhicule (V.I.N.),
- la masse maximale techniquement admissible en charge,
- la masse totale roulant autorisée,
- la masse maximale sur l'essieu avant,
- la masse maximale sur l'essieu arrière.

## D. Etiquette pneumatiques/peinture.

Cette étiquette, collée sur le pied milieu, côté conducteur, comporte les informations suivantes :

- les pressions de gonflage à vide et en charge,
- les dimensions des pneumatiques (y compris indice de charge et symbole de vitesse du pneumatique),
- la pression de gonflage de la roue de secours,
- la référence de la couleur de la peinture.

**i** Le contrôle de la pression de gonflage doit être effectué à froid au moins tous les mois.



Une pression de gonflage insuffisante augmente la consommation de carburant.





## APPEL D'URGENCE OU D'ASSISTANCE

# APPEL D'URGENCE OU D'ASSISTANCE

## Peugeot Connect SOS



En cas d'urgence, appuyer plus de 2 secondes sur cette touche. Le clignotement de la diode verte et un message vocal confirment que l'appel est lancé vers le centre d'appel «Peugeot Connect SOS»\*.

La diode verte reste allumée (sans clignoter) lorsque la communication est établie. Elle s'éteint en fin de communication.

Un nouvel appui immédiat sur cette touche, annule la demande. La diode verte s'éteint. L'annulation est confirmée par un message vocal.

Pour annuler un appel, répondez au centre d'appel «Peugeot Connect SOS» qu'il s'agit d'une erreur.

«Peugeot Connect SOS» localise immédiatement votre véhicule, entre en contact avec vous dans votre langue\*\*, et sollicite - si nécessaire - l'envoi des secours publics compétents\*\*. Dans les pays où la plateforme n'est pas opérationnelle, ou lorsque le service de localisation a été expressément refusé, l'appel est dirigé directement vers les services de secours (112) sans localisation.



En cas de choc détecté par le calculateur d'airbag, et indépendamment des déploiements d'airbag éventuels, un appel d'urgence est lancé automatiquement.

\* Selon les conditions générales d'utilisation du service disponible en point de vente et sous réserve des limites technologiques et techniques.

\*\* Suivant la couverture géographique de «Peugeot Connect SOS», «Peugeot Connect Assistance» et la langue nationale officielle choisie par le propriétaire du véhicule.

La liste des pays couverts et des services PEUGEOT CONNECT sont disponibles en points de vente ou sur [www.peugeot.pays](http://www.peugeot.pays).

## Peugeot Connect Assistance



Appuyer plus de 2 secondes sur cette touche pour demander une assistance en cas d'immobilisation du véhicule.

Un message vocal confirme que l'appel est lancé\*\*.

Un nouvel appui immédiat sur cette touche annule la demande. L'annulation est confirmée par un message vocal.

## Fonctionnement du système



A la mise du contact, le voyant vert s'allume pendant 3 secondes indiquant le bon fonctionnement du système.



Le voyant orange clignote : le système présente un dysfonctionnement.  
Le voyant orange est allumé fixe : la pile de secours est à remplacer.

Dans les deux cas, consultez le réseau PEUGEOT.

Si vous avez acheté votre véhicule en dehors du réseau PEUGEOT, vous êtes invité à vérifier la configuration de ces services et pouvez en demander la modification auprès de votre réseau. Dans un pays multilingue, la configuration est possible dans la langue nationale officielle de votre choix.

Pour des raisons techniques, notamment pour une meilleure qualité des services PEUGEOT CONNECT bénéficiant au client, le constructeur se réserve le droit d'opérer à tout moment des mises à jour du système télématique embarqué du véhicule.



# ÉQUIPEMENT DENON

Le nouveau système HIFI DENON de la PEUGEOT 308 est un aboutissement technologique sur mesure comprenant 9 haut-parleurs et un amplificateur numérique.

La technologie DENON propose des composants efficaces à hauts rendements :

- 4 Tweeters à membrane souple avec chambre de résonance pour minimiser la distorsion sonore. 100% actif à l'avant du véhicule.
  - 4 Woofers CosCone™ : technologie permettant une haute sensibilité et une grande excursion en générant un haut rendement dans les basses malgré un volume extra-plat.
  - 1 caisson de basses avec haut-parleur 100W dissimulé sous le plancher de coffre et n'altérant pas le volume de chargement.
  - 1 amplificateur numérique Classe-D 8 voies. Gestion accrue des bruits de roulage.
- 2 répartitions audios disponibles suivant l'occupation du véhicule (conducteur ou passagers).
- Technologie «Coloration Numérique» améliorant le rendu sonore du moteur de façon plus sportive et raffinée.



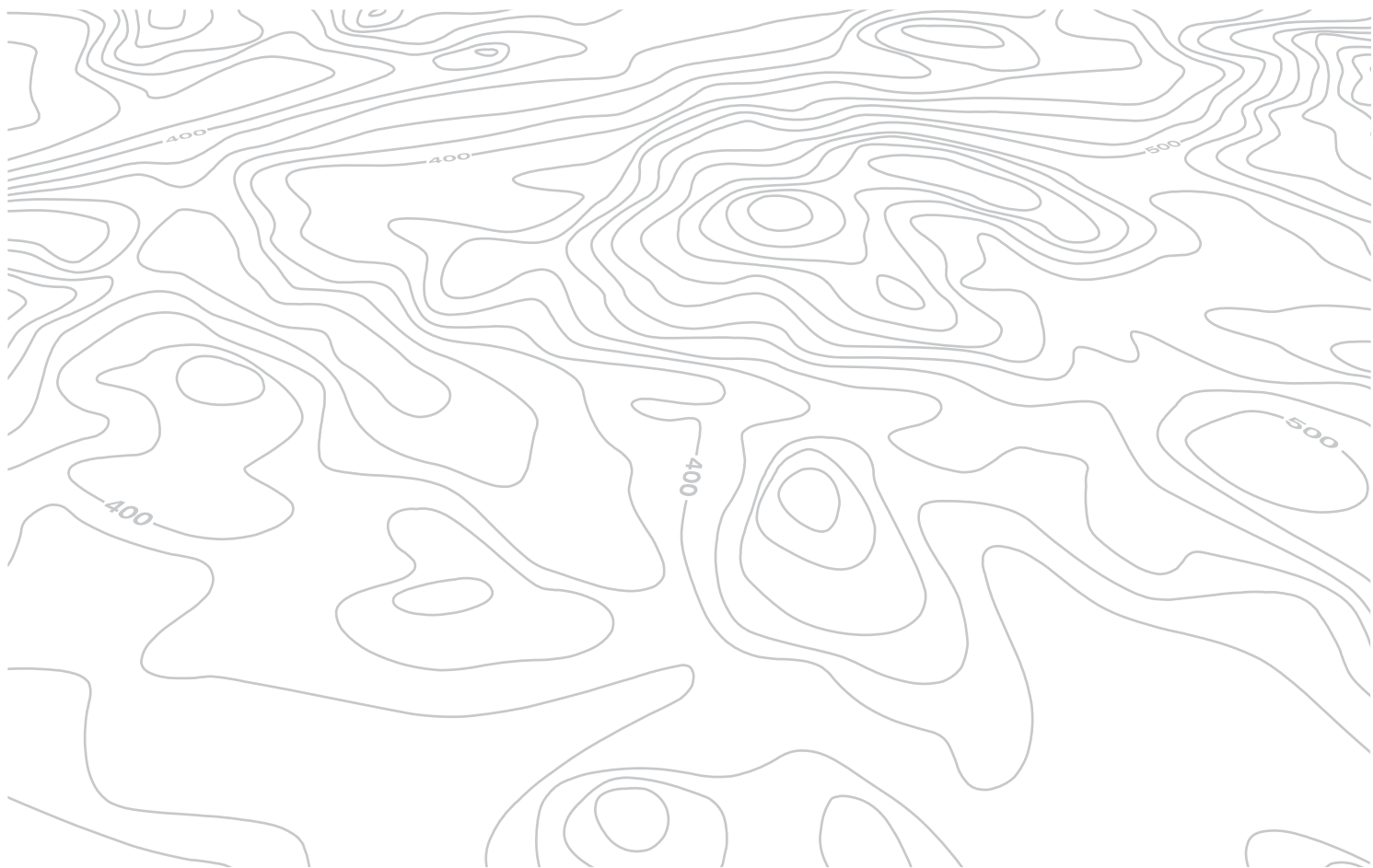



# Écran tactile

## NAVIGATION GPS AUTORADIO MULTIMÉDIA TÉLÉPHONE BLUETOOTH



Le système est protégé de manière à fonctionner uniquement sur votre véhicule.



Pour des raisons de sécurité, le conducteur doit impérativement réaliser les opérations nécessitant une attention soutenue véhicule à l'arrêt.

Lorsque le moteur est arrêté et afin de préserver la batterie, le système se coupe après l'activation du mode économie d'énergie.

### SOMMAIRE

<b>01</b>	<b>Fonctionnement général</b>	<b>p. 278</b>
<b>02</b>	<b>Premiers pas - Façade</b>	<b>p. 280</b>
<b>03</b>	<b>Commandes au volant</b>	<b>p. 281</b>
<b>04</b>	<b>Média</b>	<b>p. 282</b>
<b>05</b>	<b>Navigation</b>	<b>p. 298</b>
<b>06</b>	<b>Configuration</b>	<b>p. 318</b>
<b>07</b>	<b>Services connectés</b>	<b>p. 328</b>
<b>08</b>	<b>Téléphone</b>	<b>p. 330</b>
	<b>Questions fréquentes</b>	<b>p. 340</b>

# 01 FONCTIONNEMENT GÉNÉRAL



«**Climatisation**»  
permet de gérer les différents réglages de température, débit d'air.



«**Aides à la conduite**»  
permet d'activer, désactiver et paramétrer certaines fonctions de réglage du véhicule.

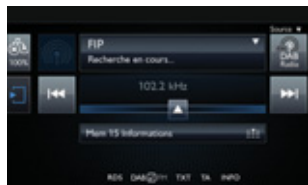

«**Média**»  
permet de sélectionner la radio, la musique MP3, visualiser des photos.



«**Navigation**»  
permet de paramétrer le guidage et choisir sa destination (selon version).

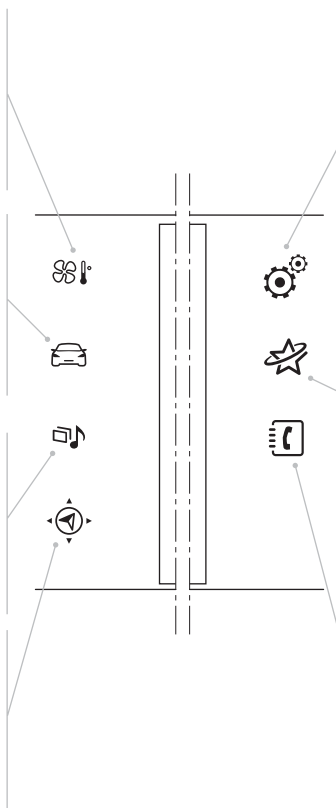

«**Configuration**»  
permet de paramétrer les sons et d'accéder à une aide interactive sur les principaux équipements et témoins lumineux du véhicule.

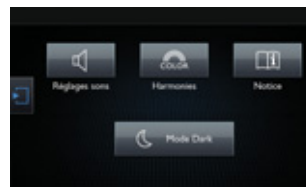

«**Services connectés**»  
permet de se connecter à un portail d'applications pour faciliter, sécuriser et personnaliser ses déplacements par l'intermédiaire d'une clé de connexion disponible sur abonnement auprès du réseau PEUGEOT.



«**Téléphone**»  
permet de connecter un téléphone en bluetooth afin de téléphoner en toute sécurité.

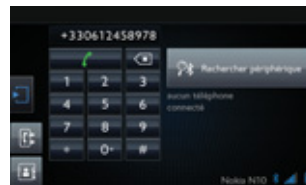

# 01 FONCTIONNEMENT GÉNÉRAL

Utilisez les touches disposées de chaque côté de l'écran tactile pour accéder aux menus, puis appuyez sur les boutons matérialisés de l'écran tactile.  
Chaque menu s'affiche sur une page ou deux pages (page primaire et page secondaire).

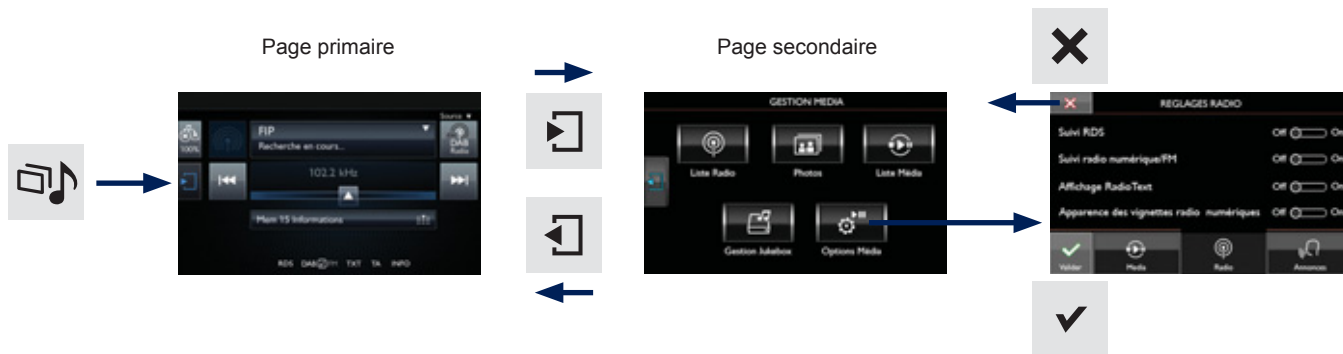

En cas de très forte chaleur, le système peut se mettre en veille (extinction complète de l'écran et du son) pendant une durée minimale de 5 minutes.

## 02 PREMIERS PAS

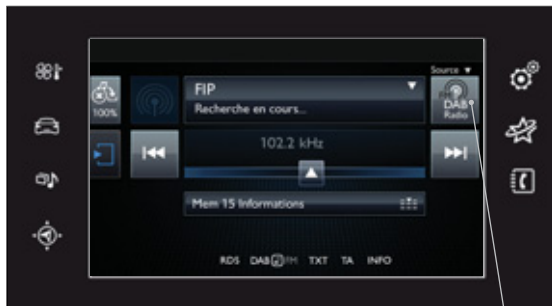

Réglage du volume (chaque source est indépendante, y compris les «Annonce trafic (TA)» et consignes de navigation).



**i** En cas d'ensoleillement prolongé, le volume sonore peut être limité afin de préserver le système. Le retour à la situation initiale s'effectue lorsque la température de l'habitacle baisse.

Un appui permet de couper le son.

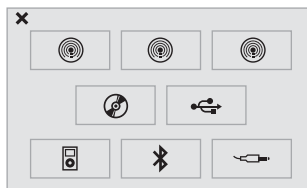

Sélection de la source sonore (selon version) :

- Radios «FM» / «AM» / «DAB»\*.
- Clé «USB».
- Lecteur CD (situé dans la boîte à gants)\*.
- Jukebox\*, après avoir copié au préalable des fichiers audio sur la mémoire interne de la tablette tactile.
- Téléphone connecté en Bluetooth et en diffusion multimédia Bluetooth (streaming).
- Lecteur média connecté par la prise auxiliaire (jack, câble non fourni).

**i** L'écran est de type «résistif», il est nécessaire d'effectuer un appui marqué, notamment pour les gestes dits «glissés» (balayage de liste, déplacement de la carte...). Un simple effleurement ne sera pas suffisant. Un appui à plusieurs doigts ne sera pas pris en compte. L'écran est utilisable avec des gants. Cette technologie permet une utilisation par toutes les températures.

**!** Pour entretenir l'écran, il est recommandé d'utiliser un chiffon doux non abrasif (chiffon à lunettes) sans produit additionnel.  
Ne pas utiliser d'objets pointus sur l'écran.  
Ne pas toucher l'écran avec les mains mouillées.

\* Selon équipement.

## 03 COMMANDES AU VOLANT



		- Appui : coupure / reprise du son.
		- Augmente le volume.
		- Diminue le volume.
		- Appui : changement de source sonore : Radio, Media. - Appui successif : navigation dans les menus.

		- Rotation. Radio : sélection automatique de la radio de fréquence précédente / suivante. Media : plage précédente / suivante. Menus : déplacement.
		- Appui. Radio : accès aux stations mémorisées. Menus : validation.
		- Appel entrant : décrocher. - Appel en cours : Accès au menu téléphone (répertoire, journal des appels). Raccrocher.
		- Radio : affichage de la liste des stations. Media : affichage de la liste des albums / plages.

# 04 MÉDIA



Niveau 1







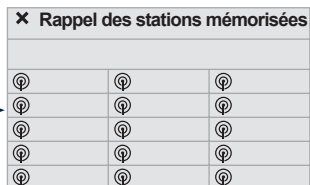
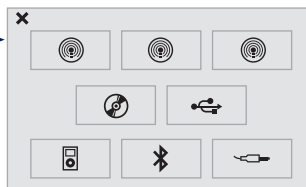
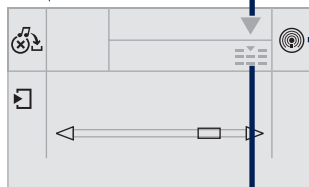











Niveau 2

Niveau 3

«Média»  
Page primaire









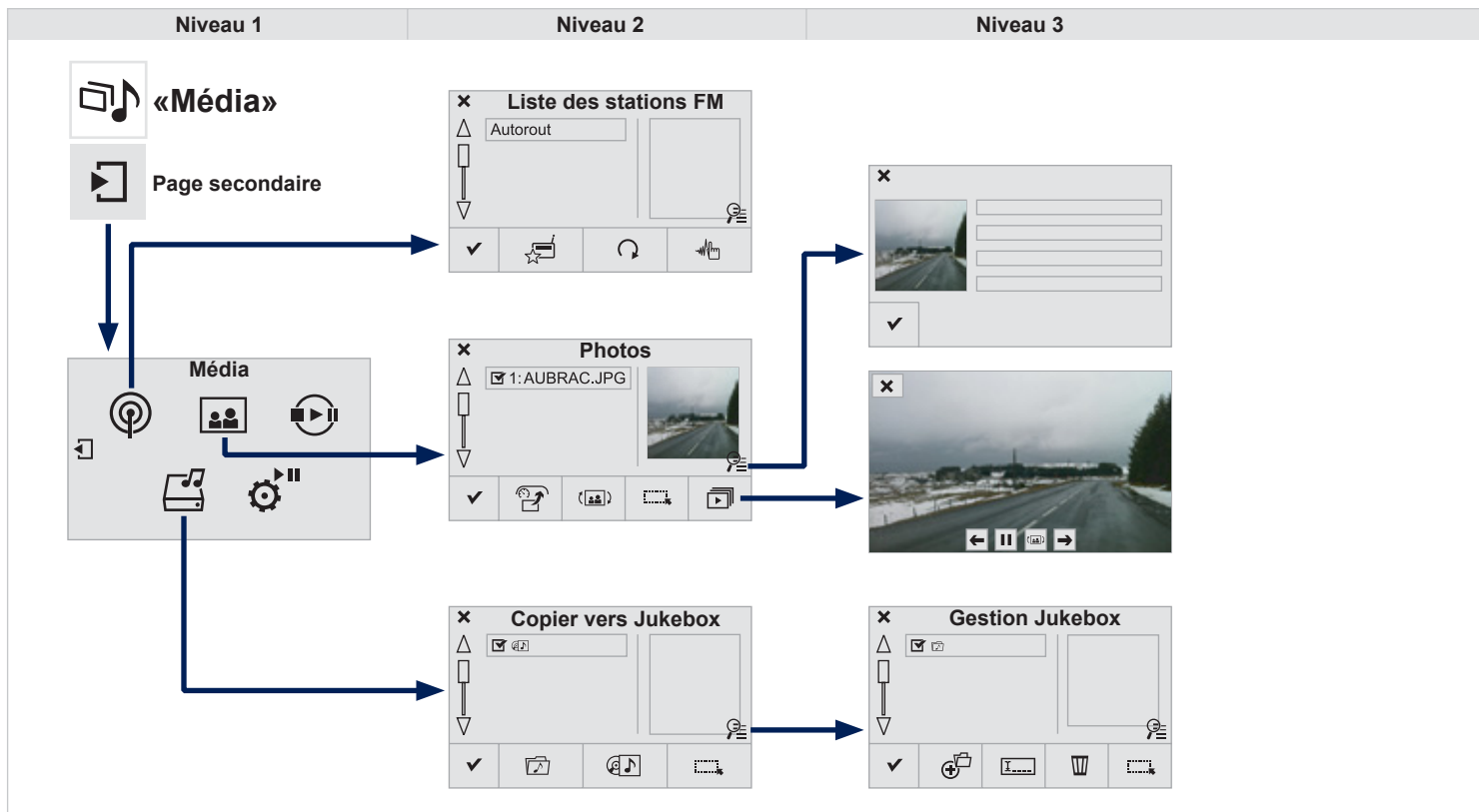





















Niveau 1		Niveau 2		Niveau 3		Commentaires	
	<b>Média</b> ↓		<b>Liste des stations FM</b>			Appuyer sur une radio pour la sélectionner.	
	<b>Liste</b> →		<b>Valider</b>			Enregistrer les paramètres.	
	<b>Média</b> ↓	 <small>Radio FM</small>	<b>Radio FM</b>			Sélectionner le changement de source.	
	<b>Source</b> →	 <small>Radio DAB</small>	<b>Radio DAB</b>				
		 <small>Radio AM</small>	<b>Radio AM</b>				
			<b>Jukebox</b>				
			<b>CD</b>				
			<b>USB</b>				
			<b>iPod</b>				
			<b>Bluetooth</b>				
			<b>AUX</b>				
			<b>Vidéo</b>				
	<b>Média</b> ↓		<b>Rappel des stations mémorisées</b>			Appuyer sur une radio pour la sélectionner.	
	<b>Mémo</b> →						









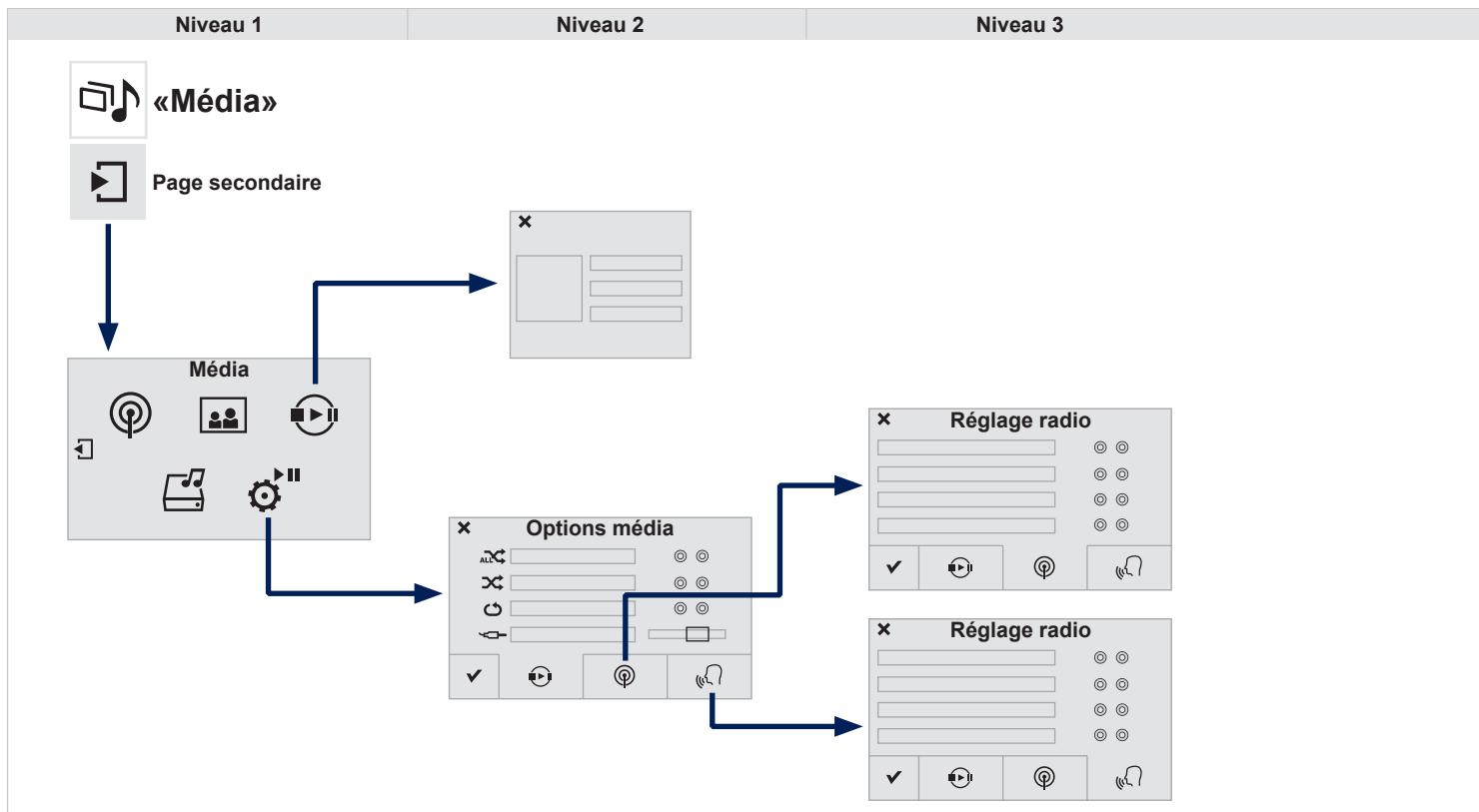









# 04 MÉDIA



Niveau 1		Niveau 2		Niveau 3		Commentaires	
  	<b>Média</b> ↓ <b>Page secondaire</b> ↓ <b>Liste Radio</b> →	 <b>Mémoriser</b>				Appuyer sur une radio pour la sélectionner.	
		 <b>Actualiser liste</b>				Actualiser la liste en fonction de la réception.	
		 <b>Fréquence</b>				Saisir la fréquence de la radio souhaitée.	
		<input checked="" type="checkbox"/> <b>Valider</b>				Enregistrer les paramètres.	
  	<b>Média</b> ↓ <b>Page secondaire</b> ↓ <b>Photos</b> →	 <b>Sélection page</b>				Afficher la photo sélectionnée en plein écran.	
		 <b>Pivoter</b>				Faire pivoter la photo de 90°.	
		 <b>Tout sélectionner</b>				Sélectionner toutes les photos de la liste. Appuyer une deuxième fois pour désélectionner.	
		<input checked="" type="checkbox"/> <b>Valider</b>				Enregistrer les paramètres.	
		 <b>Diaporama</b>	 Photo précédente.	 Pause / Lecture.	 Photo suivante.	Afficher les photos qui défilent en plein écran.	
  	<b>Média</b> ↓ <b>Page secondaire</b> ↓ <b>Gestion Jukebox</b> →	 <b>Tri par dossier</b>					
		 <b>Tri par album</b>				Choisir le mode de sélection.	
		 <b>Tout sélectionner</b>					
		 <b>Loupe</b>	 Créer dossier	 Renommer	 Supprimer	 Tout sélectionner	Choisir les options de manipulations.
			<input checked="" type="checkbox"/> <b>Valider</b>				Enregistrer les options.
		<input checked="" type="checkbox"/> <b>Copier</b>					Enregistrer les paramètres.

# 04 MÉDIA



Niveau 1		Niveau 2		Niveau 3		Commentaires
	Média ↓					Présentation du dernier média utilisé.
	Page secondaire ↓					
	Liste Média →					
	Média ↓		Média ↓ Options média →	 Lecture aléatoire (toutes pistes) :	Choisir les paramètres de lecture.	
	Page secondaire ↓			 Lecture aléatoire (album courant) :		
	Options média →			 Lecture en boucle :		
				 Amplification Aux		
	Média ↓		Radio ↓ Réglages radio →	<input type="checkbox"/> Suivi RDS	Activer ou désactiver les options.	
	Page secondaire ↓			<input type="checkbox"/> Suivi DAB/FM		
	Options média →			<input type="checkbox"/> Affichage RadioText		
				<input type="checkbox"/> Apparence des vignettes radio DAB		
			Annonces ↓ Réglages radio →	<input type="checkbox"/> Annonce trafic (TA)	Activer ou désactiver les options.	
				<input type="checkbox"/> Météo		
				<input type="checkbox"/> Divertissement - Sport		
				<input type="checkbox"/> Alertes		
			Valider		Enregistrer les paramètres.	

# 04 RADIO

## Sélectionner une station

**1a** Appuyer sur **Média** pour afficher la page primaire.  
ou  
Appuyer sur **Média** pour afficher la page primaire puis appuyer sur la page secondaire.



**2a** Sélectionner «**Liste**» dans la page primaire.  
ou  
Sélectionner «**Liste Radio**» sur la page secondaire.



**3a** Sélectionner la radio dans la liste proposée.

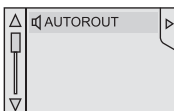

 Sélectionner «**Actualiser liste**» pour rafraîchir la liste.



**1b** Appuyer sur **Média** pour afficher la page primaire puis sélectionner «**Mémo**».



OU

**2b** Sélectionner une radio enregistré dans la liste.



**1** Si nécessaire, sélectionner le changement de source.



**2** Sélectionner la radio «**Radio FM**» ou «**Radio AM**».



**!** L'environnement extérieur (colline, immeuble, tunnel, parking, sous-sol...) peut bloquer la réception, y compris en mode de suivi RDS. Ce phénomène est normal dans la propagation des ondes radio et ne traduit en aucune manière une défaillance de l'autoradio.

# 04 RADIO

## Modifier une fréquence

1a

Appuyer sur **Média** pour afficher la page primaire.



2a

### Par recherche automatique de fréquence

Appuyer sur ◀ ou ▶ ou déplacer le curseur pour la recherche automatique de la radio de fréquence inférieure ou supérieure.



OU

1b

Appuyer sur **Média** pour afficher la page primaire puis appuyer sur la page secondaire.



2b

Appuyer sur **«Saisir fréquence»** pour afficher la page primaire puis appuyer sur la page secondaire.



PUIS

3a

Sélectionner le changement de source.



3b

Sélectionner la radio «Radio FM» ou «Radio AM».



OU

3c

Saisir la fréquence complète (ex : 92.10MHz) à l'aide du clavier puis **«Valider»**.



3d

### Par liste alphabétique

Appuyer sur la radio en cours puis choisir la radio dans la liste proposée.



# 04 RADIO

## Mémoriser une station

1 Sélectionner une station ou une fréquence (reportez-vous à la rubrique correspondante).

2 Appuyer sur «**Mémoriser**».



3 Sélectionner un numéro dans la liste pour mémoriser la station précédemment choisie/ réglée.

Un appui long sur un numéro mémorise la station.

Ou

Un appui sur cette touche enregistre les stations les unes à la suite des autres.

Mémoire 1



### Rappel des mémoires

Appuyer sur **Média** pour afficher la page primaire puis sélectionner «**Mémo**».



## Activer / Désactiver le RDS

1 Appuyer sur **Média** pour afficher la page primaire puis appuyer sur la page secondaire.



2 Sélectionner «**Réglages**».



3 Sélectionner «**Radio**».



4 Activer / Désactiver «**Suivi RDS**».



**i** Le RDS, si activé, permet de continuer à écouter une même station grâce au suivi de fréquence. Cependant, dans certaines conditions, le suivi de cette station RDS n'est pas assuré sur tout le pays, les stations de radio ne couvrant pas 100% du territoire. Cela explique la perte de réception de la station lors d'un trajet.



# 04 RADIO

## DAB (Digital Audio Broadcasting) - Radio numérique

**!** La radio numérique vous permet une écoute de qualité supérieure et également un affichage d'informations graphiques concernant l'actualité de la radio sélectionnée, en choisissant le «Mode vidéo» dans les «Préférences Radio». Les différents canaux vous proposent un choix de radios rangées par ordre alphabétique.

**1** Appuyer sur **Média** pour afficher la page primaire.



**2** Sélectionner le changement de source.



**3** Sélectionner «**Radio DAB**».



**4** Sélectionner «**Liste**» dans la page primaire.  
ou  
Sélectionner «**Liste Radio**» sur la page secondaire.



**5** Sélectionner la radio dans la liste proposée.

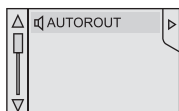

**☀** Le **Suivi automatique DAB-FM** permet de continuer à écouter une même station, en basculant provisoirement sur la radio analogique correspondante, jusqu'à ce que le signal numérique soit de nouveau stable.

**1** Appuyer sur **Média** pour afficher la page primaire puis appuyer sur la page secondaire.



**2** Sélectionner «**Réglages**».



**3** Sélectionner «**RADIO**».



**4** Sélectionner «**Suivi radio numérique/FM**» puis «**Valider**».



# 04 MUSIQUE

## CD, CD MP3, lecteur USB, entrée auxiliaire



Insérer le CD dans le lecteur, insérer la clé USB dans la prise USB ou brancher le périphérique USB à la prise USB à l'aide d'un câble adapté (non fourni).

Le système constitue des listes de lecture (mémoire temporaire) dont le temps de création peut prendre de quelques secondes à plusieurs minutes à la première connexion.

Réduire le nombre de fichiers autres que musicaux et le nombre de répertoire permet de diminuer ce temps d'attente.

Les listes de lecture sont actualisées à chaque coupure du contact ou connexion d'une clé USB. Néanmoins, l'autoradio mémorise ces listes et si elles n'ont pas été modifiées, le temps de chargement sera réduit.



### Choix de la source

- 1 Appuyer sur **Média** pour afficher la page primaire.



- 2 Sélectionner le changement de source puis choisir la source.

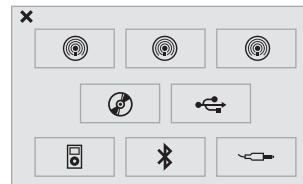

La touche **SRC** (source) des commandes au volant permet de passer directement au média suivant, disponible si la source est active.

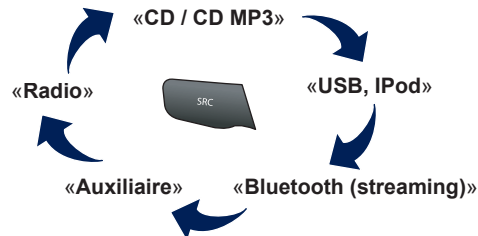

# 04 MUSIQUE

## CD, CD MP3, lecteur USB

### Informations et conseils



L'autoradio lit les fichiers audio avec l'extension « .wma, .aac, .flac, .ogg, .mp3 » avec un débit compris entre 32 Kbps et 320 Kbps.

Il supporte aussi le mode VBR (Variable Bit Rate).

Tout autre type de fichier (.mp4, ...) ne peut être lu.

Les fichiers WMA doivent être de type wma 9 standard.

Les fréquences d'échantillonnage supportées sont 11, 22, 44 et 48 KHz.



Il est conseillé de rédiger les noms de fichiers avec moins de 20 caractères en excluant les caractères particuliers (ex : « » ? . ; ù) afin d'éviter tout problème de lecture ou d'affichage.



Pour pouvoir lire un CDR ou un CDRW gravé, sélectionner lors de la gravure les standards ISO 9660 niveau 1, 2 ou Joliet de préférence.

Si le disque est gravé dans un autre format, il est possible que la lecture ne s'effectue pas correctement.

Sur un même disque, il est recommandé de toujours utiliser le même standard de gravure, avec une vitesse la plus faible possible (4x maximum) pour une qualité acoustique optimale.

Dans le cas particulier d'un CD multi-sessions, le standard Joliet est recommandé.



Le système supporte les lecteurs nomades USB Mass Storage, les BlackBerry® ou les lecteurs Apple® via la prise USB, située dans la boîte à gants (si votre véhicule en est équipé). Le câble d'adaptation est non fourni.

La gestion du périphérique se fait par les commandes du système audio.

Les autres périphériques, non reconnus par le système lors de la connexion, doivent être branchés à la prise auxiliaire à l'aide d'un câble Jack (non fourni).



Pour être lue, une clé USB doit être formatée en FAT 16 ou 32.



Le système ne supporte pas fonctionnellement deux appareils identiques branchés simultanément (deux clés, deux lecteurs Apple®) mais il est possible de brancher une clé et un lecteur Apple®.







Il est recommandé d'utiliser des câbles USB officiels Apple® pour garantir une utilisation conforme.

# 04 MUSIQUE

## Choix d'une piste de lecture

Plage précédente.	
Plage suivante.	
Répertoire précédent.	
Répertoire suivant.	
Pause.	

Liste des plages et des répertoires USB ou CD.	
Monter et descendre dans la liste.	
Valider, descendre dans l'arborescence.	
Remonter l'arborescence.	

# 04 MUSIQUE

## Connexion lecteurs APPLE®

- 1 Pour des questions de puissance matériel connecter le lecteur Apple® à la prise USB située dans la boîte à gants (si votre véhicule en est équipé), à l'aide d'un câble adapté (non fourni).



La lecture commence automatiquement.

- 2 Le pilotage se fait via les commandes du système audio.

- i** Les classements disponibles sont ceux du lecteur nomade connecté (artistes / albums / genres / playlists / audiobooks / podcasts). Le classement utilisé par défaut est le classement par artistes. Pour modifier le classement utilisé, remonter l'arborescence jusqu'à son premier niveau puis sélectionner le classement souhaité (playlists par exemple) et valider pour descendre l'arborescence jusqu'à la piste souhaitée.

- i** Les copies de photos ainsi que les jaquettes ne sont pas compatibles avec l'autoradio. Ces copies se font uniquement avec une clé USB.

- !** La version du logiciel de l'autoradio peut être incompatible avec la génération de votre lecteur Apple®. La liste des équipements compatibles et la mise à jour du logiciel sont disponibles auprès du réseau PEUGEOT.

## Streaming audio



Le streaming permet d'écouter les fichiers audio du téléphone via les haut-parleurs du véhicule.

- 1 Connecter le téléphone : voir la rubrique «**Téléphone**», puis «**Bluetooth**». Choisir le profil «**Audio**» ou «**Tous**».

- 2 Si la lecture ne commence pas automatiquement, il peut être nécessaire de lancer la lecture audio à partir du téléphone. Le pilotage se fait via le périphérique ou en utilisant les touches à partir de l'autoradio.



Une fois connecté en streaming, le téléphone est considéré comme une source média. Il est recommandé d'activer le mode «**Répétition**» sur le périphérique Bluetooth.

## 04 MUSIQUE

### Utiliser l'entrée auxiliaire (AUX) (câble audio non fourni)

- 1 Brancher l'équipement nomade (lecteur MP3, ...) sur la prise JACK à l'aide d'un câble audio.



- 2 Appuyer sur **Média** pour afficher la page primaire.



- 3 Sélectionner le changement de source.



- 4 Sélectionner la source «AUXILIAIRE».



- i** Régler d'abord le volume de votre équipement nomade (niveau élevé). Régler ensuite le volume de votre autoradio. Le pilotage des commandes se fait via l'équipement nomade.

# 04 MUSIQUE

## Gestion du Jukebox

1

Brancher l'équipement (lecteur MP3, ...) sur la prise USB ou sur la prise JACK à l'aide d'un câble audio.

i

Lorsque aucun fichier audio est copié dans le système d'une capacité de 8GB, tous les pictos de la fonction Jukebox sont grisés et indisponible.

2

Sélectionner «**Liste Média**».



3

Sélectionner «**Copie Jukebox**».



4

Sélectionner «**Tri par dossier**» ou «**Tri par album**».



5

Sélectionner la loupe pour entrer dans le dossier ou l'album et choisir fichier audio par fichier audio.



6

Sélectionner «**Valider**» puis «**Copier**».



7

Sélectionner «**Nouveau dossier**» pour créer une arborescence dans le Jukebox ou sélectionner «**Garder structure**» pour garder la structure de l'équipement.



8







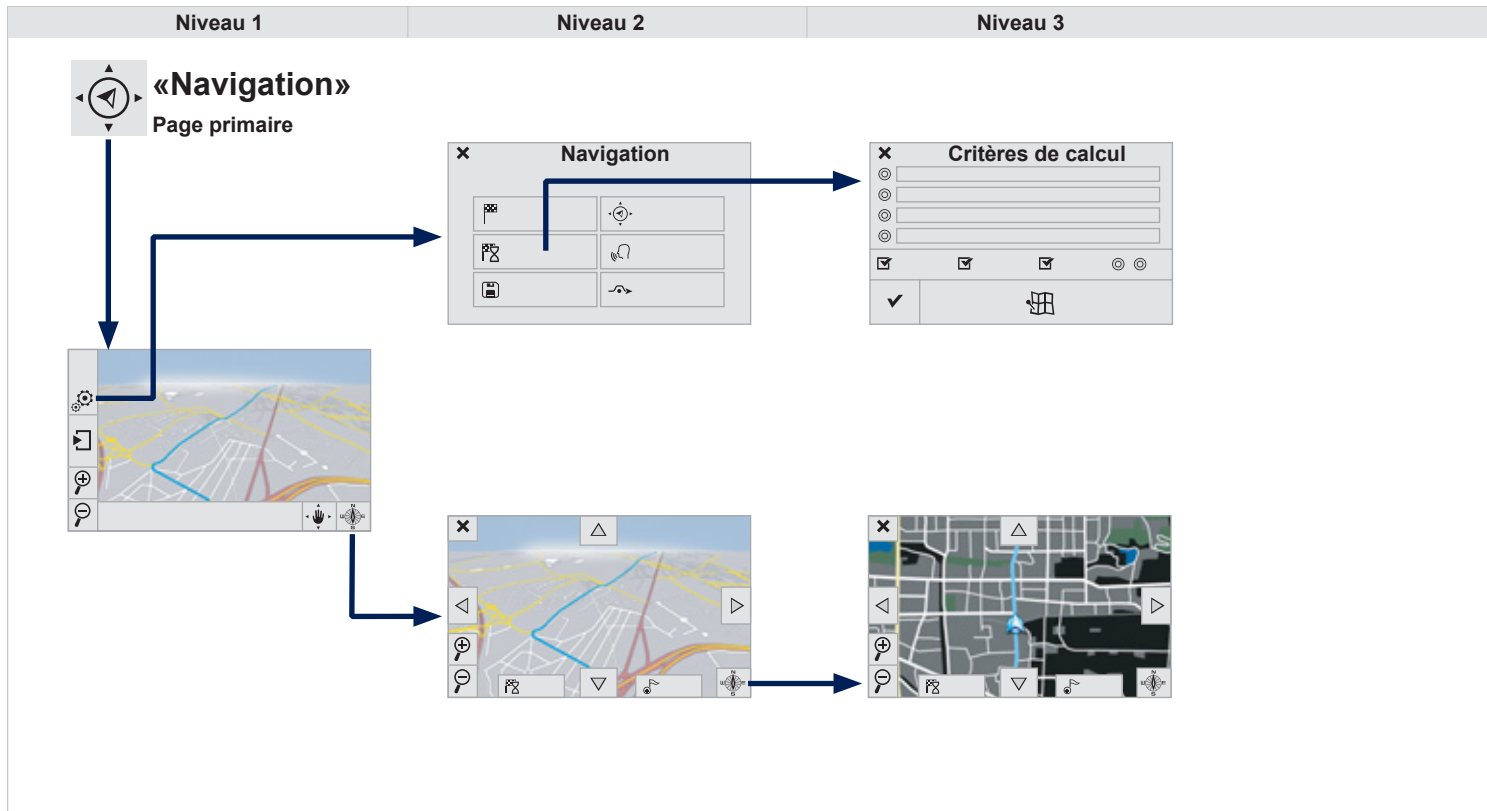







Le temps de la copie, le système revient à la page primaire, vous pouvez à tout moment revenir sur la visualisation de la copie en sélectionnant cette touche.



# 05 NAVIGATION









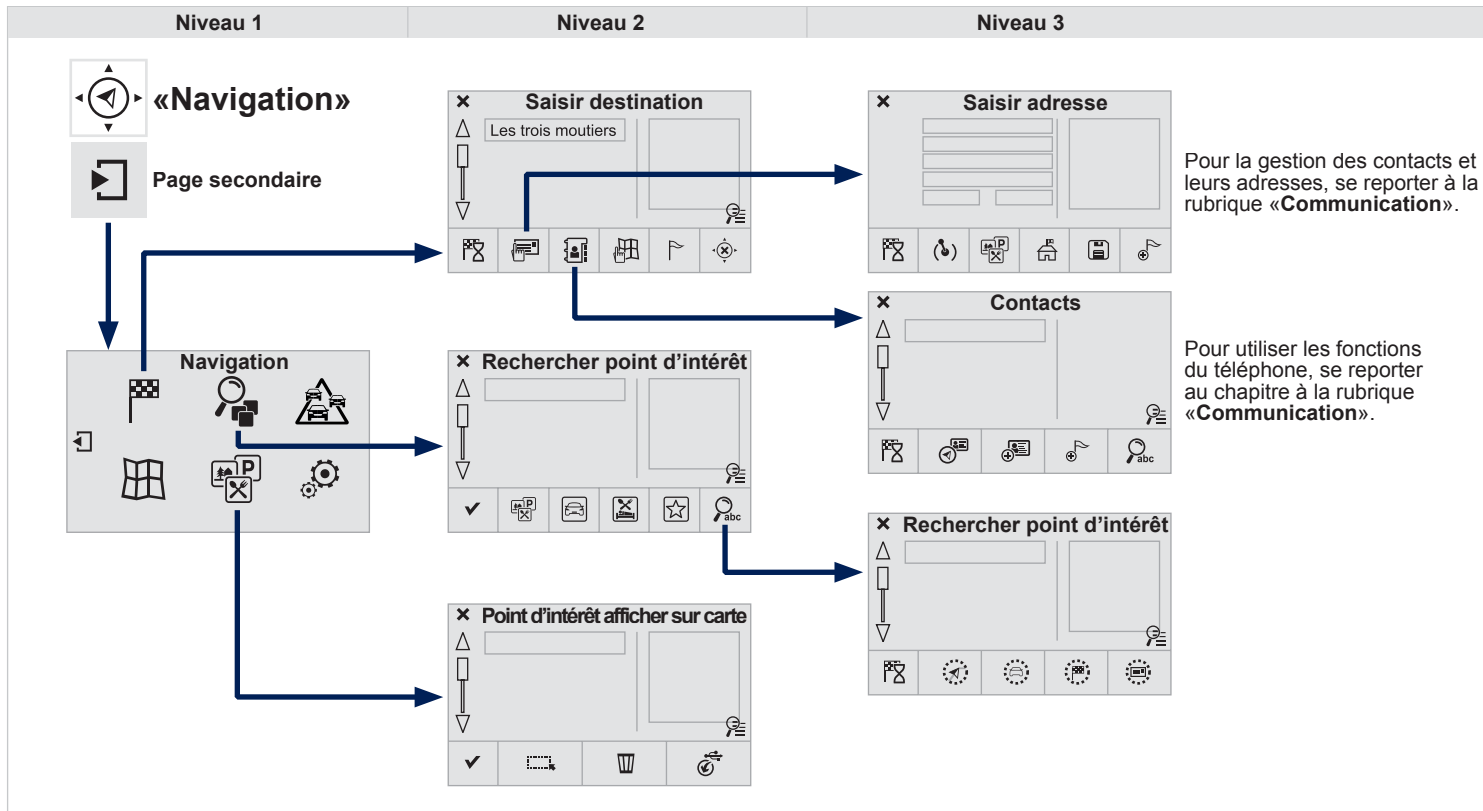































Niveau 1		Niveau 2		Niveau 3		Commentaires	
  <b>Navigation</b> ↓ <b>Réglages Navigation</b> →		<b>Dernière destination</b>			Afficher les dernières destinations		
	 <b>Critères de calcul</b>	<input type="radio"/> Le plus rapide <input type="radio"/> Le plus court <input type="radio"/> Temps / distance <input type="radio"/> Ecologique <input checked="" type="checkbox"/> Péages <input checked="" type="checkbox"/> Ferries <input type="checkbox"/> Strict-Proche <input type="checkbox"/> Voir itinéraire sur carte <input checked="" type="checkbox"/> Valider			Choisir les critères de guidages. La carte affiche le trajet choisi selon le(s) critère(s).		
			<b>Archiver lieu actuel</b>			Enregistrer l'adresse en cours.	
			<b>Arrêter le guidage</b>			Supprimer l'information de navigation.	
			<b>Synthèse vocale</b>			Choisir le volume de la voix et l'énoncé des noms des rues.	
			<b>Dévier itinéraire</b>			Dévier de votre itinéraire initial selon une certaine distance.	
		 <b>Navigation</b> ↓ <b>Carte</b> →					Zoomer.
							Dézoomer.
					Utiliser les flèches pour déplacer la carte.		
					Critères de calcul		
					Ajouter une étape.		
					Basculer sur une carte 2D.		

# 05 NAVIGATION











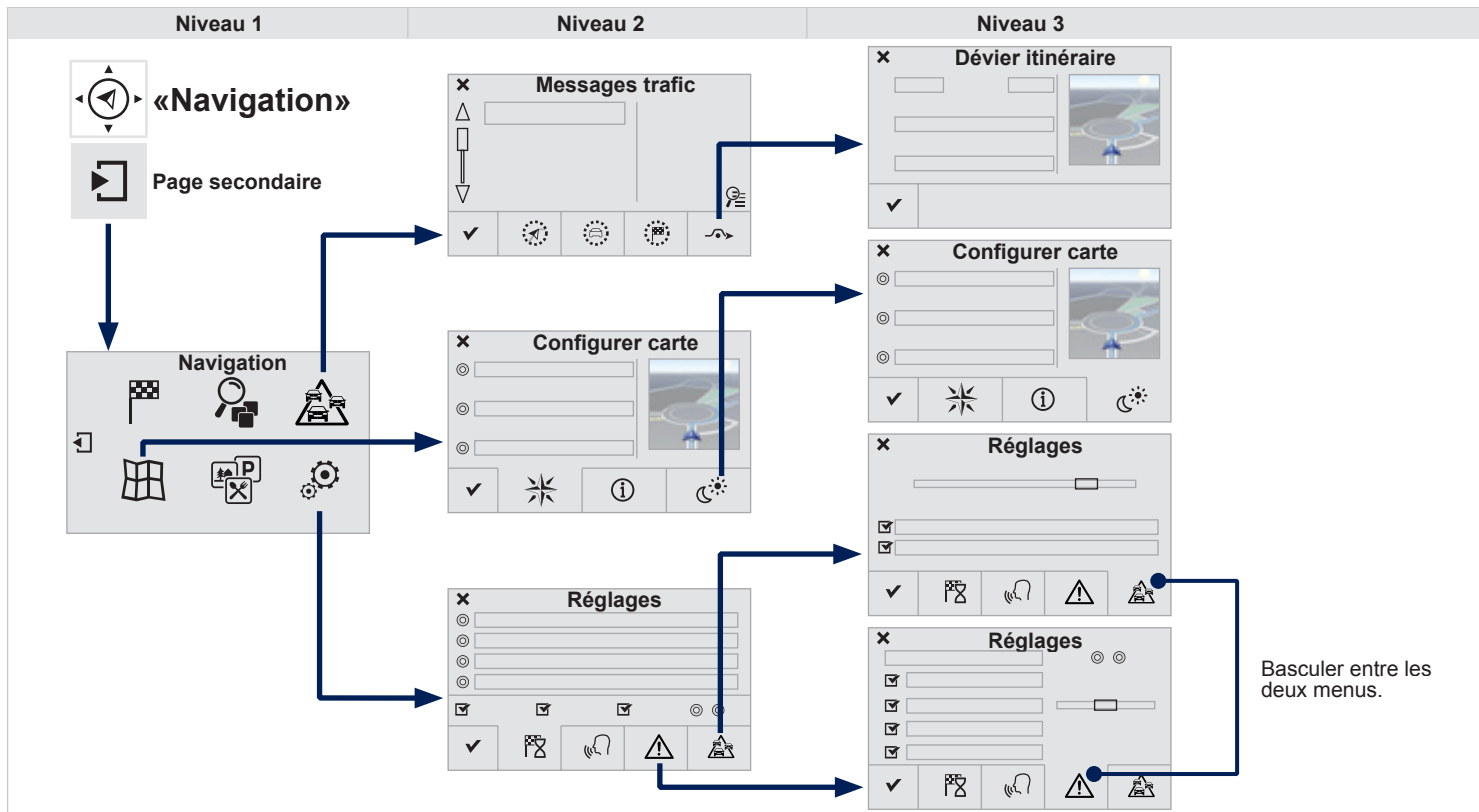











Pour la gestion des contacts et leurs adresses, se reporter à la rubrique «Communication».

Pour utiliser les fonctions du téléphone, se reporter au chapitre à la rubrique «Communication».

Niveau 1		Niveau 2		Niveau 3		Commentaires		
  	<p>Navigation ↓ Page secondaire ↓ Saisir destination →</p>		<b>Saisir adresse</b>	 Lieu actuel		Paramétrer l'adresse.		
				 Points d'intérêt				
				 Centre Ville				
				 Archiver				
				 Ajouter étape				
					<b>Contacts</b>	 Guider vers		Appuyer pour calculer l'itinéraire.
		 Fiches adresse						
		 Créer fiche						
		 Ajouter étape						
		 Rechercher contact						
				 Guider vers				
		 <b>Sur carte</b>				Afficher la carte et zoomer pour consulter les routes.		
		 <b>Ajouter étape</b>				Créer, ajouter/supprimer une étape ou visualiser la feuille de route.		
		 <b>Arrêter le guidage</b>				Supprimer l'information de navigation.		
		 <b>Guider vers</b>				Appuyer pour calculer l'itinéraire.		
  	<p>Navigation ↓ Page secondaire ↓ Rechercher point d'intérêt →</p>	 <b>Tous les POI</b>				Liste des catégories disponibles. Après le choix de la catégorie, sélectionner les points d'intérêt.		
		 <b>Automobile</b>						
		 <b>Resto / hôtels</b>						
		 <b>Personnels</b>						
		 <b>Par nom</b>						
		 <b>Valider</b>					Enregistrer les paramètres.	
  	<p>Navigation ↓ Page secondaire ↓ Afficher point d'intérêt →</p>	 <b>Tout sélectionner</b>				Choisir les paramètres d'affichage des POI.		
		 <b>Supprimer</b>						
		 <b>Importer POI</b>						
		 <b>Valider</b>					Enregistrer les options.	

# 05 NAVIGATION



Niveau 1		Niveau 2		Niveau 3		Commentaires	
  	Navigation ↓ Page secondaire ↓ Messages trafic →	 <b>Sur l'itinéraire</b>				Paramétrer le choix des messages et le rayon de filtrage.	
		 <b>Autour de</b>					
		 <b>A destination</b>					
		 <b>Dévier</b>	<input type="radio"/> Dévier sur une distance de				
		<input checked="" type="checkbox"/> <b>Terminer</b>	<input type="radio"/> Recalculer itinéraire				
  	Navigation ↓ Page secondaire ↓ Configurer carte →	 <b>Orientation</b>	<input type="radio"/> A plat orientée Nord			Choisir l'affichage et l'orientation de la carte.	
			<input type="radio"/> A plat orientée véhicule				
				<input type="radio"/> En perspective			
		 <b>Informations</b>					
		 <b>Aspect</b>	<input type="radio"/> Carte couleur « jour »				
			<input type="radio"/> Carte couleur « nuit »				
			<input type="radio"/> Jour / nuit automatique				
	<input checked="" type="checkbox"/> <b>Valider</b>				Enregistrer les paramètres.		
  	Navigation ↓ Page secondaire ↓ Réglages →	 <b>Critères calcul</b>				Paramétrer les choix et choisir le volume de la voix et l'énoncé des noms des rues.	
		 <b>Synthèse Vocale</b>					
		 <b>Alerte !</b>					
		 <b>Options trafic</b>					
		<input checked="" type="checkbox"/> <b>Valider</b>					Enregistrer les options.

# 05 NAVIGATION - GUIDAGE

## Choix d'une destination

### Vers une nouvelle destination

1 Appuyer sur **Navigation** pour afficher la page primaire puis appuyer sur la page secondaire.



2 Sélectionner «**Saisir destination**».



3 Sélectionner «**Adresse**».



4 Paramétrer le «**Pays** :» dans la liste proposée puis de la même façon : la «**Ville** :» ou son code postal, la «**Voie** :», le «**N°** :». Valider à chaque fois.

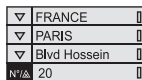

5 Sélectionner «**Archiver**» pour enregistrer l'adresse saisie dans une fiche contact. Le système permet d'enregistrer jusqu'à 200 fiches.



5 Sélectionner «**Guider vers**».



6 Choisir le critère de guidage : «**Le plus rapide**» ou le «**Le plus court**» ou «**Temps / distance**» ou «**Ecologique**».



7 Choisir les critères de restriction : «**Inclure Péages**», «**Inclure Ferries**», «**Trafic**», «**Strict**», «**Proche**».



8 Sélectionner «**Valider**» ou faire un appui sur «**Voir itinéraire sur carte**» pour démarrer le guidage.



i Pour supprimer l'information de navigation, appuyer sur «**Réglages**», puis appuyer sur «**Arrêter le guidage**».



Pour remettre l'information de navigation, appuyer sur «**Réglages**», puis appuyer sur «**Reprendre le guidage**».



# 05 NAVIGATION - GUIDAGE

## Vers une des dernières destinations

1 Appuyer sur **Navigation** pour afficher la page primaire puis appuyer sur la page secondaire.



2 Sélectionner «**Saisir destination**».



3 Sélectionner l'adresse dans la liste proposée.

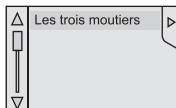

4 Sélectionner «**Guider vers**».  
Sélectionner les critères puis «**Valider**» ou faire un appui sur «**Voir itinéraire sur carte**» pour démarrer le guidage.



## Vers un contact du répertoire

i La navigation vers un contact importé du téléphone n'est possible que si l'adresse est compatible avec le système.

1 Appuyer sur **Navigation** pour afficher la page primaire puis appuyer sur la page secondaire.



2 Sélectionner «**Saisir destination**».



3 Sélectionner «**Contacts**».



4 Sélectionner la destination choisie parmi les contacts dans la liste proposée.

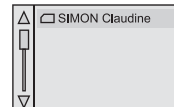

5 Sélectionner «**Guider vers**».  
Sélectionner les critères puis «**Valider**» pour démarrer le guidage.



# 05 NAVIGATION - GUIDAGE

## Vers des coordonnées GPS

1 Appuyer sur **Navigation** pour afficher la page primaire puis appuyer sur la page secondaire.



2 Sélectionner «**Saisir destination**».



3 Sélectionner «**Adresse**».



4 Paramétrer la «**Longitude** :» puis la «**Latitude** :».

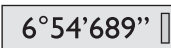

5 Sélectionner «**Guider vers**».  
Sélectionner les critères puis «**Valider**» ou faire un appui sur «**Voir itinéraire sur carte**» pour démarrer le guidage.



## Vers un point de la carte

1 Appuyer sur **Navigation** pour afficher la page primaire puis appuyer sur la page secondaire.



2 Sélectionner «**Saisir destination**».



3 Sélectionner «**Sur carte**».



4 Zoomer sur la carte puis sélectionner le point.



Un appui long permet d'afficher les lieux touristiques aux alentours.





# 05 NAVIGATION - GUIDAGE

## Vers des points d'intérêt (POI)

1

Appuyer sur **Navigation** pour afficher la page primaire puis appuyer sur la page secondaire.



2

Sélectionner «**Rechercher point d'intérêt**».



3

Sélectionner «**Tous les POI**» ou «**Automobile**» ou «**Resto / hôtels**» ou «**Personnels**» ou «**Par nom**».

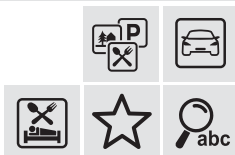

4

Sélectionner une catégorie dans la liste proposée.

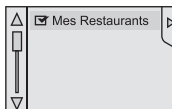

5

Sélectionner «**Rechercher**».



Les points d'intérêt (POI) signalent l'ensemble des lieux de services à proximité (hôtels, commerces variés, aéroports, ...).

6

Sélectionner un point d'intérêt dans la liste proposée.

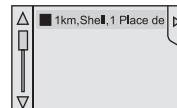

7

Sélectionner «**Guider vers**».



i

Une mise à jour cartographique annuelle permet de bénéficier du signalement de nouveaux points d'intérêt.

Vous pouvez également mettre à jour tous les mois les Zones à risques / Zones de danger.

La procédure détaillée est disponible sur :  
<http://peugeot.navigation.com>.

# 05 NAVIGATION - GUIDAGE

## Vers des points d'intérêt (POI)

1

Appuyer sur **Navigation** pour afficher la page primaire puis appuyer sur la page secondaire.



2

Sélectionner «**Afficher POI**».



3

Sélectionner une catégorie dans la liste proposée puis «**Valider**».



# 05 NAVIGATION - GUIDAGE

## Paramétrage des alertes Zones à risques

1

Appuyer sur **Navigation** pour afficher la page primaire puis appuyer sur la page secondaire.



2

Sélectionner «**Réglages**».



3

Sélectionner «**Config alertes**».



4

Il est possible alors d'activer l'alerte Zones à risques puis :

- «Alerte sonore»
- «Alerter uniq. en guidage»
- «Alerter uniq. en sur vitesse»
- «Afficher les limites de vitesse»
- «Délai» : le choix du délai permet de définir le temps précédant l'alerte Zones à risques.

5

Sélectionner «**Valider**».



!

Ces fonctions ne sont disponibles que si les Zones à risques ont été téléchargées et installées sur le système.

# 05 NAVIGATION - GUIDAGE

## Ajouter une étape

1 Appuyer sur **Navigation** pour afficher la page primaire puis appuyer sur la page secondaire.



2 Sélectionner «**Saisir destination**».



3 Sélectionner «**Etape & iti.**».



4 Sélectionner «**Ajouter étape**» puis «**Saisir adresse**».



5 L'adresse de l'étape est renseignée comme une destination donc paramétrer la «**Ville** :» ou code postal, la «**Voie** :», le «**N°** :». Valider à chaque fois. Puis sélectionner «**Ajouter une étape**».

▼	FRANCE	0
▼	PARIS	0
▼	Blvd Hossein	0
N°/A	20	0



6 Sélectionner «**Guider vers**».  
Sélectionner les critères puis «**Valider**» pour démarrer le guidage et donner une orientation générale à l'itinéraire de guidage.



## Organiser les étapes

4 Pour organiser les étapes, recommencer les opérations 1 à 3 précédentes (Ajouter une étape).

5 Sélectionner l'étape que vous souhaitez déplacer dans le classement.

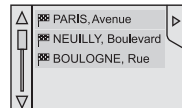

6a Sélectionner «**Monter**».



6b Sélectionner «**Descendre**».



6c Sélectionner «**Supprimer**».



Sélectionner «**Feuille route**» pour visualiser les changements de consignes sur l'itinéraire.



# 05 NAVIGATION - GUIDAGE

## Options de guidage

### Critères de calcul

1

Appuyer sur **Navigation** pour afficher la page primaire puis appuyer sur la page secondaire.



2

Sélectionner «**Réglages**».



3

Sélectionner «**Critères**».



4

Il est possible alors de choisir :

- les critères de guidage : «**Le plus rapide**», «**Le plus court**», «**Temps / distance**», «**Écologique**».
- les critères d'exclusion : «**Inclure Péages**», «**Inclure Ferries**», «**Trafic**», «**Strict**», «**Proche**».

5

Sélectionner «**Valider**».



!

Le calcul du critère écologique est basé sur les données de cartographie mais celui-ci peut-être mis en défaut.

# 05 TRAFIC

## Informations trafic

### Affichage des messages

1

Appuyer sur **Navigation** pour afficher la page primaire puis appuyer sur la page secondaire.



2

Sélectionner «**Messages trafic**».



3

Paramétrer les filtres «**Sur l'itinéraire**», «**Autour de**», «**A destination**» pour obtenir une liste de message plus fine.  
Appuyer une seconde fois pour désactiver le filtre.



4

Sélectionner le message dans la liste ainsi proposée.  
Sélectionner la loupe pour avoir les renseignements parlés.

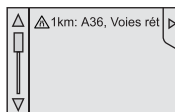

i

Les messages TMC (Trafic Message Channel) sont des informations relatives au trafic et aux conditions météorologiques, reçues en temps réel et transmises au conducteur sous forme d'annonces sonores et de visuels sur la carte de navigation.

### Paramétrer le filtrage

1

Appuyer sur **Navigation** pour afficher la page primaire puis appuyer sur la page secondaire.



2

Sélectionner «**Réglages**».



3

Sélectionner «**Option info**».



4

Sélectionner :  
- «**Etre informé des nouveaux messages**»,  
- «**Enoncé vocal des messages**»,  
Puis affiner le rayon de filtrage.



5

Sélectionner «**Valider**».



i

Nous préconisons un rayon de filtrage de :  
- 20 km en agglomération,  
- 50 km sur autoroute.

# 05 TRAFIC

## Principaux visuels trafic

1 Triangle rouge et jaune : informations trafic, par exemple :



2 Triangle noir et bleu : informations générales, par exemple :

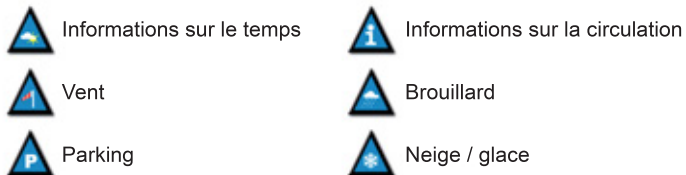

## Écouter les messages TA

1 Appuyer sur **Navigation** pour afficher la page primaire puis appuyer sur la page secondaire.



2 Sélectionner «**Réglages**».



3 Sélectionner «**Voix**».



4 Activer / Désactiver «**Traffic (TA)**».



**i** La fonction TA (Trafic Announcement) rend prioritaire l'écoute des messages d'alerte TA. Pour être active, cette fonction nécessite la réception correcte d'une station de radio émettant ce type de message. Dès l'émission d'une info trafic, le média en cours (Radio, CD, USB, ...) s'interrompt automatiquement pour diffuser le message TA. L'écoute normale du média reprend dès la fin de l'émission du message.

# 05 TRAFIC

## Dévier itinéraire

1

Appuyer sur **Navigation** pour afficher la page primaire puis appuyer sur la page secondaire.



2

Sélectionner «**Messages trafic**».



3

Sélectionner «**Dévier**».



4

Sélectionner la distance de déviation en appuyant sur + ou -.



5

Sélectionner «**Recalculer itinéraire**».  
L'itinéraire sera modifié en temps et en distance.

+183 km +00:20

6

Sélectionner «**Valider**».



L'itinéraire peut être dévié suite à la réception d'un événement d'information trafic.



# 05 CARTE

## Gestion de la carte

### Orientation de la carte

1

Appuyer sur **Navigation** pour afficher la page primaire puis appuyer sur la page secondaire.



2

Sélectionner «**Configurer carte**».



3

Sélectionner «**Orientation**».



4

Sélectionner :

- «**A plat orientée Nord**» pour garder la carte toujours orientée vers le Nord,
- «**A plat orientée véhicule**» pour que la carte s'oriente de façon à suivre le véhicule,
- «**En perspective**» pour afficher une vue en perspective.



5

Sélectionner «**Valider**» pour enregistrer les modifications.



# 05 CARTE

## Configurer

1

Appuyer sur **Navigation** pour afficher la page primaire puis appuyer sur la page secondaire.



2

Sélectionner «**Configurer carte**».



3

Sélectionner «**Aspect**».



4

Sélectionner :

- «**Carte couleur « jour »**» pour afficher en permanence la carte en mode jour.
- «**Carte couleur « nuit »**» pour afficher en permanence la carte en mode nuit.
- «**Jour / nuit automatique**» pour afficher la carte automatiquement selon la luminosité extérieure.

Ce mode fonctionne grâce au capteur de luminosité du véhicule ou avec un allumage manuel des feux.



5

Puis «**Valider**» pour enregistrer les modifications.



Les noms des rues sont visibles sur la carte à partir de l'échelle 100 m.

# 05 RÉGLAGES

## Synthèse vocale du guidage

### Volume / Nom des rues

1

Appuyer sur **Navigation** pour afficher la page primaire puis appuyer sur la page secondaire.



2

Sélectionner «**Réglages**».



3

Sélectionner «**Synthèse Vocale**».



4

Sélectionner «**Synthèse Vocale**», et/ou «**Voix masculine**», et/ou «**Voix féminine**», et/ou «**Énoncé le nom des rues**».











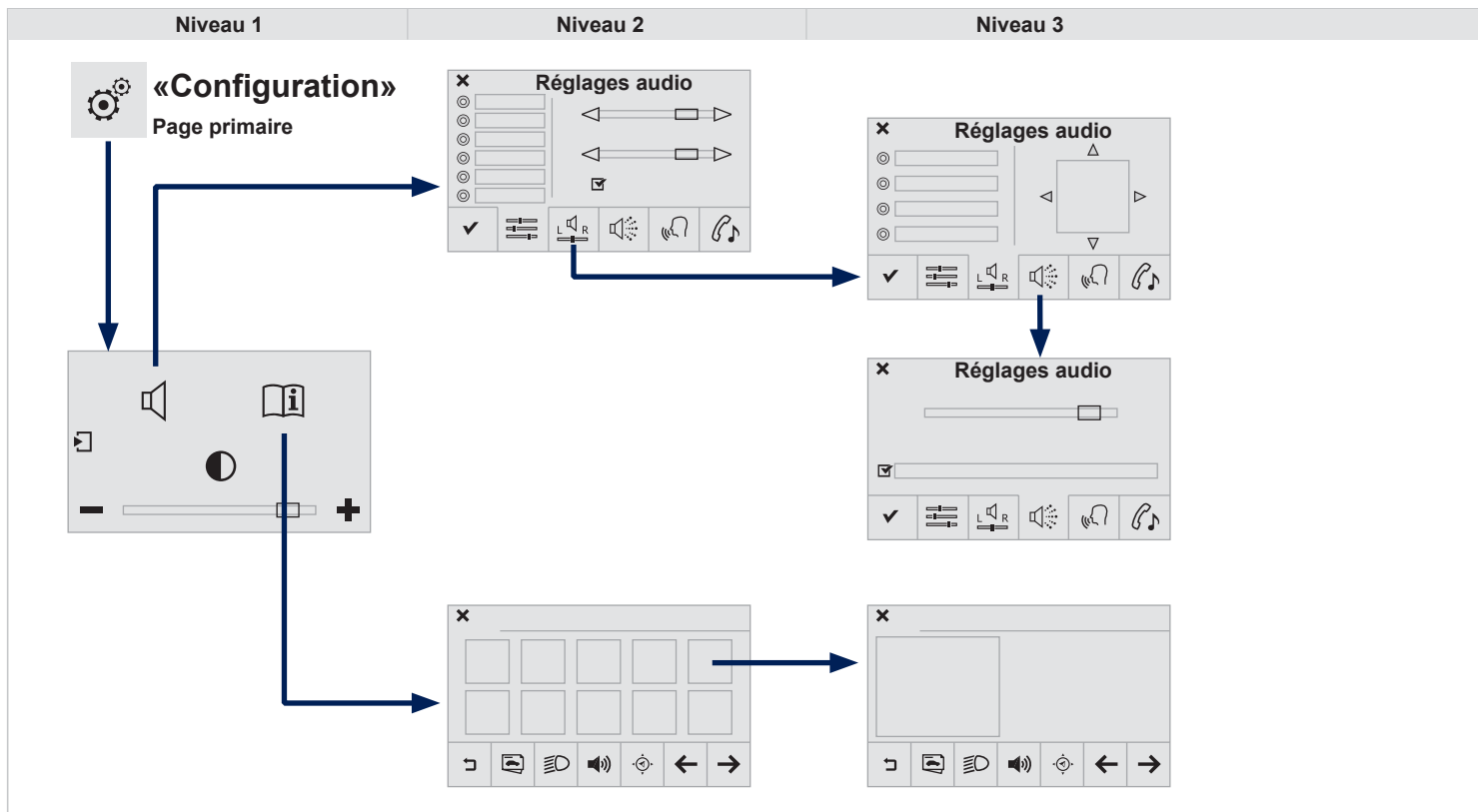









5

Sélectionner «**Valider**» pour enregistrer les modifications.











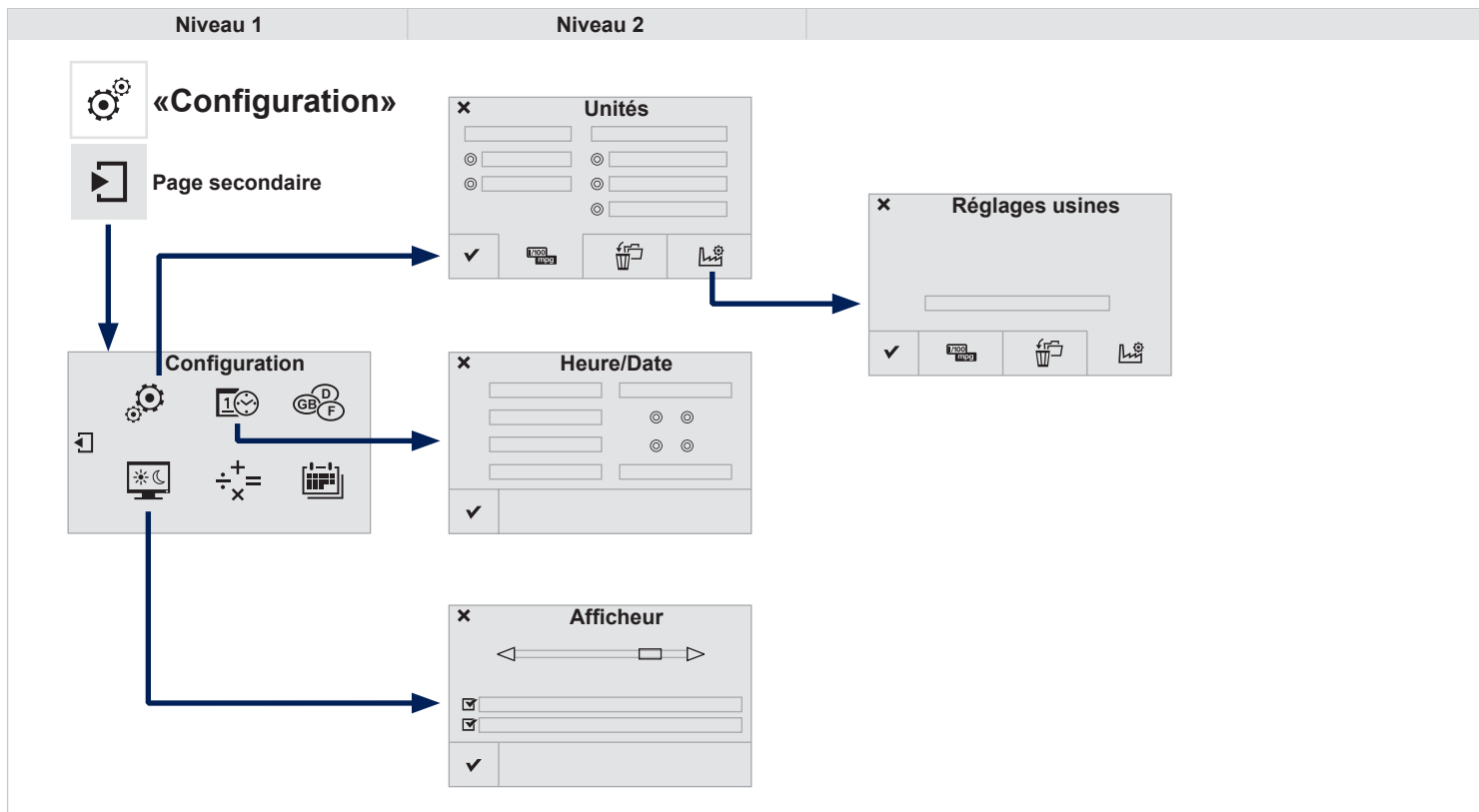





# 06 CONFIGURATION



Niveau 1		Niveau 2		Niveau 3	Commentaires
 	<b>Configuration</b> ↓ <b>Réglages sons</b> ↓ <b>Réglages audio</b> →	 <b>Ambiances</b>			Choisir l'ambiance sonore.
		 <b>Répartition</b>			Paramétrer la position du son dans le véhicule grâce au système Arkamys.
		 <b>Effets</b>			Choisir le niveau sonore ou l'activer selon la vitesse du véhicule.
		 <b>Voix</b>			Choisir le volume de la voix et l'énoncé des noms des rues.
		 <b>Sonneries</b>			Choisir la mélodie et le volume de la sonnerie lorsque le téléphone sonne.
		 <b>Valider</b>			Enregistrer les paramètres.
		 	<b>Configuration</b> ↓ <b>Aide interactive</b> →	 <b>Retour arrière</b>	
 <b>Aide à la conduite - Équipements</b>					
 <b>Témoins lumineux</b>					
 <b>Média Audio</b>					
 <b>Navigation GPS</b>					
 <b>Page précédente</b>					
 <b>Page suivante</b>					

# 06 CONFIGURATION



Niveau 1		Niveau 2		Commentaires	
  	<b>Configuration</b> ↓ <b>Page secondaire</b> ↓ <b>Configuration système</b> →	 <b>Unités</b>		Paramétrer les Unités d'affichage de la distance, de la consommation et de la température.	
		 <b>Effacer données</b>		Sélectionner la ou les donnée(s) choisie(s) dans la liste puis appuyer sur Supprimer.	
		 <b>Réglages usine</b>		Paramétrer les réglages d'origine.	
		<input checked="" type="checkbox"/> <b>Valider</b>		Enregistrer les paramètres.	
  	<b>Configuration</b> ↓ <b>Page secondaire</b> ↓ <b>Heure/Date</b> →	<input checked="" type="checkbox"/> <b>Valider</b>		Paramétrer la date et l'heure puis valider.	
	  	<b>Configuration</b> ↓ <b>Page secondaire</b> ↓ <b>Réglage Ecran</b> →	 <b>Luminosité</b>		Paramétrer puis valider.
			<input checked="" type="checkbox"/> <b>Défilement texte automatique</b>		
		<input checked="" type="checkbox"/> <b>Désactiver les animations</b>			
	<input checked="" type="checkbox"/> <b>Valider</b>				

# 06 CONFIGURATION







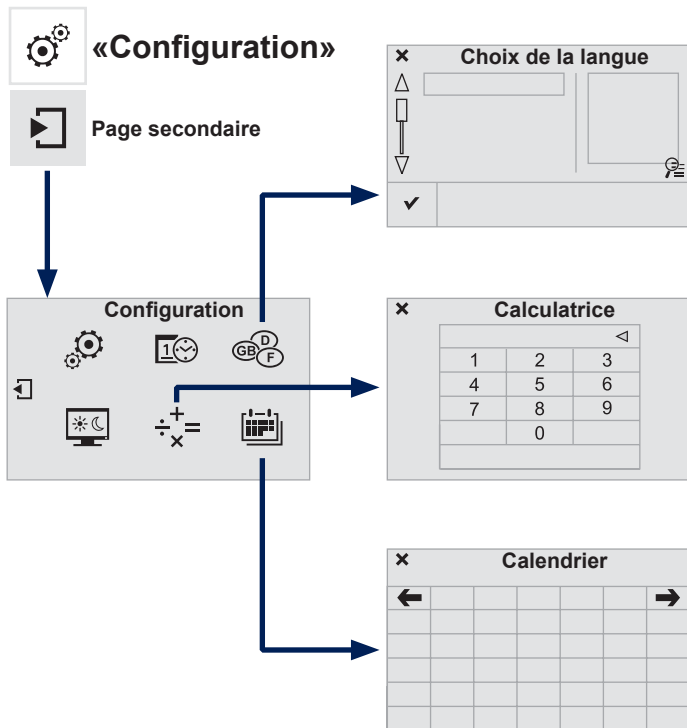



Niveau 1

Niveau 2





Niveau 1		Niveau 2		Commentaires
  	<p><b>Configuration</b></p> <p>↓</p> <p><b>Page secondaire</b></p> <p>↓</p> <p><b>Langues système</b></p> <p>→</p>	✓	<b>Valider</b>	Sélectionner la langue puis valider.
  	<p><b>Configuration</b></p> <p>↓</p> <p><b>Page secondaire</b></p> <p>↓</p> <p><b>Calculatrice</b></p> <p>→</p>			Sélectionner la calculatrice.
  	<p><b>Configuration</b></p> <p>↓</p> <p><b>Page secondaire</b></p> <p>↓</p> <p><b>Calendrier</b></p> <p>→</p>			Sélectionner le calendrier.

# 06 CONFIGURATION

## Réglages sons

1

Appuyer sur **Configuration** pour afficher la page primaire.



2

Sélectionner «**Réglages sons**».



3

Sélectionner «**Ambiances**» ou «**Répartition**» ou «**Effets**» ou «**Voix**» ou «**Sonneries**».

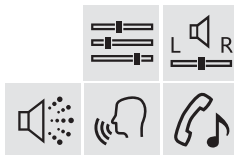

!

La répartition (ou spatialisation grâce au système Arkamys®) du son est un traitement audio qui permet d'adapter la qualité sonore, en fonction du nombre d'auditeurs dans le véhicule.

!

Les réglages audio (**Ambiances**, **Graves**, **Aigus**, **Loudness**) sont différents et indépendants pour chaque source sonore.  
Les réglages de **répartition** et de **balances** sont communs à toutes les sources.

!

- «**Ambiances**» (6 ambiances au choix)
- «**Graves**»
- «**Aigus**»
- «**Loudness**» (Activer/Désactiver)
- «**Répartition**» («**Surround**», «**Conducteur**», «**Tous passagers**», «**Avant seul**», «**ByPass**»)
- «**Retour sonore sur écran tactile**»
- «**Volume asservi à la vitesse du véhicule :>**» (Activer/Désactiver)

i

Audio embarqué : le Sound Staging d'Arkamys®.

Avec le Sound Staging, le conducteur et les passagers sont plongés dans une «scène sonore» recréant l'atmosphère naturelle d'une salle de spectacle : véritable devant de scène et un son enveloppant.

Cette nouvelle sensation est possible grâce au logiciel installé dans la radio qui traite les signaux numériques des lecteurs média (radio, CD, MP3...) sans changer le réglage des haut-parleurs. Ce traitement prend en compte les caractéristiques de l'habitacle afin d'être optimal.

Le logiciel Arkamys® installé dans votre autoradio traite le signal numérique de l'ensemble des lecteurs média (radio, CD, MP3, ...) et permet de recréer une scène sonore naturelle, avec un placement harmonieux des instruments et des voix dans l'espace, en face des passagers, positionnée à la hauteur du pare-brise.

# 06 CONFIGURATION

## Aide interactive

1

Appuyer sur **Configuration** pour afficher la page primaire.



2

Sélectionner «**Aide interactive**».



i

L'application interactive de votre guide d'utilisation depuis cet écran tactile n'a pas pour vocation de se substituer au contenu plus complet du document imprimé.

!

Pour des raisons de sécurité, la consultation de votre guide d'utilisation est possible uniquement véhicule à l'arrêt.

# 06 CONFIGURATION

## Systeme

### Modifier les paramètres du système

- 1 Appuyer sur **Configuration** pour afficher la page primaire puis appuyer sur la page secondaire.



- 2 Sélectionner «**Configuration Système**».



- 3 Sélectionner «**Unités**» pour changer l'unité de distance, consommation et températures.



- 4 Sélectionner « **Effacer données**» pour effacer la liste des dernières destinations, les points d'intérêt personnel, les contacts du répertoire. Cocher le(s) réglage(s) puis sélectionner «**Supprimer**».



- 5 Sélectionner «**Réglages usine**» pour revenir aux réglages initiaux.



- 1 Appuyer sur **Configuration** pour afficher la page primaire puis appuyer sur la page secondaire.



- 2 Sélectionner «**Réglage Ecran**».



- 3 Sélectionner «**Luminosité**» pour éteindre l'écran ou régler la luminosité. Activer ou désactiver «**Activer défilement texte automatique**» et «**Activer les animations**».



# 06 CONFIGURATION

1

Appuyer sur **Configuration** pour afficher la page primaire puis appuyer sur la page secondaire.



2

Sélectionner :

- « **Heure/Date** » pour changer le fuseau horaire, la synchronisation sur GPS, l'heure et son format puis la date.
- « **Langues** » pour changer de langue.
- « **Calculatrice** » pour afficher une calculatrice.
- « **Calendrier** » pour afficher un calendrier.



# 07 SERVICES CONNECTÉS



Niveau 1

Niveau 2

## «Services connectés»

**Page primaire :**  
Applications d'aide à la conduite, voir page suivante «PEUGEOT CONNECT APPS»\*.



**Page secondaire :**  
Navigation internet via téléphone Bluetooth Dial-Up Networking (DUN).

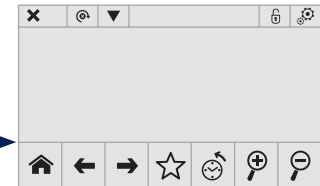
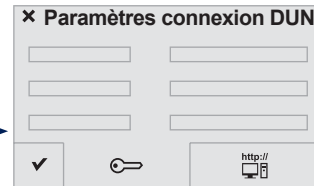
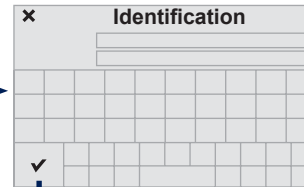
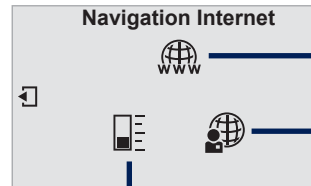

Il se peut que certains Smartphones de nouvelle génération n'acceptent pas cette norme.

\* Selon pays.

# 07 PEUGEOT CONNECT APPS

! «PEUGEOT CONNECT APPS», est un service d'applications d'aide à la conduite en temps réel qui permet l'accès à des informations utiles, telles que l'état du trafic, les zones de danger, les prix des carburants, les disponibilités de places de parking, les sites touristiques, les conditions météorologiques, les bonnes adresses ...

Il inclut l'accès au réseau mobile lié à l'usage des applications. «PEUGEOT CONNECT APPS» est un contrat de service à souscrire dans le réseau «PEUGEOT», disponible selon le pays et le type d'écran tactile y compris après livraison du véhicule.

- 1 Brancher la clé de connexion «PEUGEOT CONNECT APPS» à la prise USB, située dans la boîte à gants (si votre véhicule en est équipé).



- 2 Appuyer sur le menu des «Services connectés» pour afficher les applications.

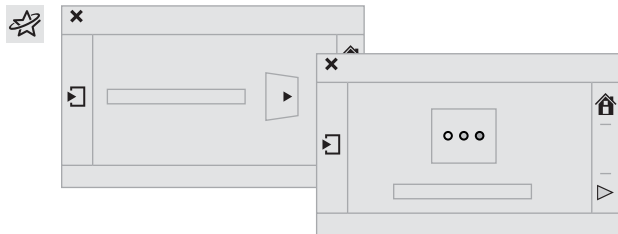

3



Les applications utilisent les données du véhicule comme la vitesse instantanée, le kilométrage, l'autonomie, ou encore la position GPS, pour délivrer des informations pertinentes.

!

Pour des raisons de sécurité, certaines fonctionnalités ne sont utilisables qu'à l'arrêt.

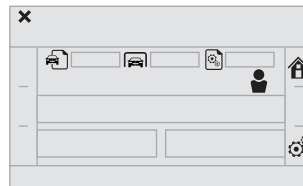

L'application «MyPeugeot» est un lien entre l'utilisateur, la Marque et son Réseau.







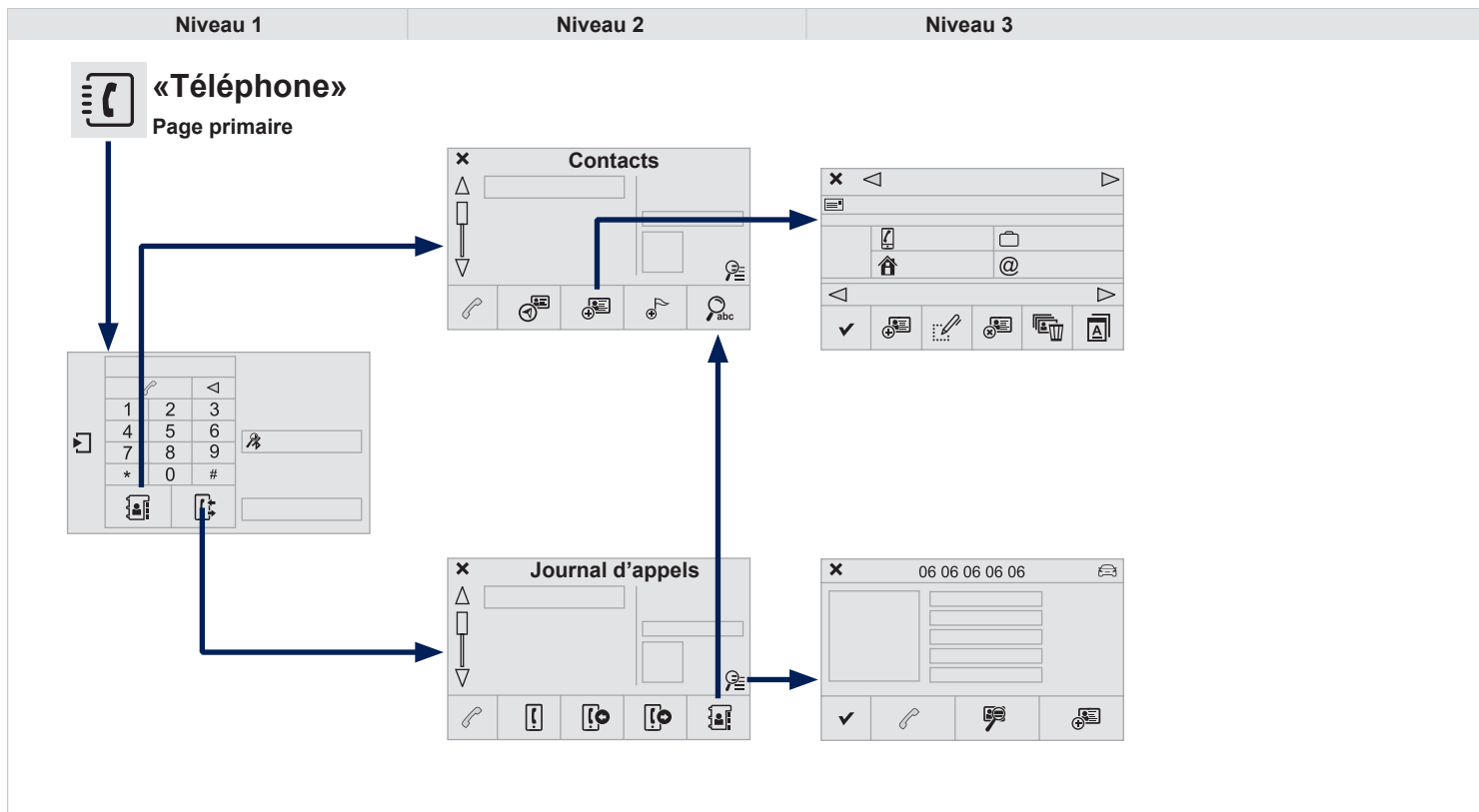















Elle permet au client de tout savoir sur son véhicule : plan d'entretien, offre accessoires, contrats de services souscrits, ...

Elle permet également de remonter le kilométrage vers le site «MyPeugeot», ou encore d'identifier un point de vente.

# 08 TÉLÉPHONE









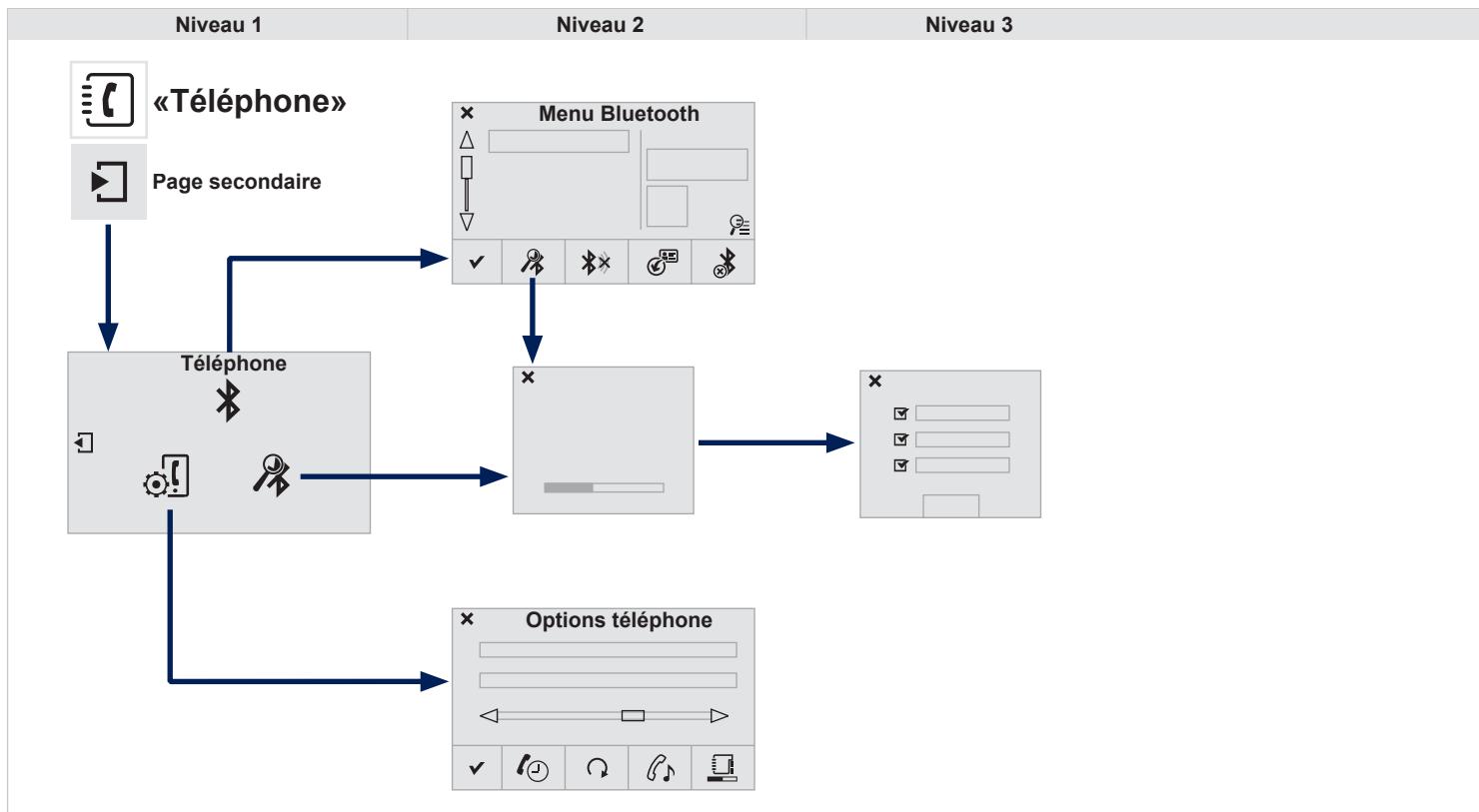













Niveau 1		Niveau 2		Niveau 3		Commentaires		
 	<b>Téléphone</b> ↓ <b>Contacts</b> →		<b>Fiches adresse</b>			Après les différents choix, lancer l'appel.		
					Nouveau			
					Modifier			
				<b>Créer fiche</b>			Supprimer	
							Suppr. tout	
							Rechercher contact	
							Valider	
			<b>Ajouter étape</b>					
			<b>Par nom</b>					
			<b>Appeler</b>					
 	<b>Téléphone</b> ↓ <b>Journal d'appels</b> →		<b>Tous les appels</b>			Après les différents choix, lancer l'appel.		
				<b>Appels reçus</b>				
				<b>Appels émis</b>				
				<b>Contact</b>				
					<b>Loupe</b>			Consulter fiche
								Nouveau
					<b>Appeler</b>			

# 08 TÉLÉPHONE



Niveau 1		Niveau 2		Niveau 3		Commentaires
  	Téléphone ↓	 <b>Rechercher</b>				Lancer la recherche d'un périphérique à connecter.
	Page secondaire ↓	 <b>Déconnecter</b>				Arrêter la connexion Bluetooth du périphérique sélectionné.
	Menu Bluetooth ↓	 <b>Actualiser</b>				Importer les contacts du téléphone sélectionné pour les enregistrer dans l'autoradio.
	→	 <b>Supprimer</b>				Supprimer le téléphone sélectionné.
		 <b>Valider</b>				Enregistrer les paramètres.
  	Téléphone ↓		<input checked="" type="checkbox"/>	Profil téléphone		Lancer la recherche d'un périphérique
	Page secondaire ↓		<input checked="" type="checkbox"/>	Profil streaming		
	Rechercher équipement ↓		<input checked="" type="checkbox"/>	Profil internet		
  	Téléphone ↓	 <b>Mise en attente</b>				Couper le micro temporairement pour que le contact n'entende pas votre conversation avec un passager.
	Page secondaire ↓	 <b>Actualiser</b>				Importer les contacts du téléphone sélectionné pour les enregistrer dans l'autoradio.
	Options téléphone ↓	 <b>Choix sonnerie :</b>				Choisir la mélodie et le volume de la sonnerie lorsque le téléphone sonne.
	→	 <b>Etat mémoire</b>				Fiches utilisées ou disponibles, pourcentage d'utilisation du répertoire interne et des contacts en Bluetooth.
		 <b>Valider</b>				Enregistrer les paramètres.

# 08 BLUETOOTH

## Jumeler un téléphone Bluetooth Première connexion

- 1 Activer la fonction Bluetooth du téléphone et s'assurer qu'il est «visible par tous» (configuration du téléphone).



- 2 Appuyer sur **Téléphone** pour afficher la page primaire puis appuyer sur la page secondaire.



- 3 Sélectionner «**Menu Bluetooth**».



- 4 Sélectionner «**Rechercher**».  
La liste du (ou des) téléphone(s) détecté(s) s'affiche.



- i** En cas d'échec, il est conseillé de désactiver puis de réactiver la fonction Bluetooth de votre téléphone.

- 5 Sélectionner le nom du téléphone choisi dans la liste puis «**Valider**».



- !** Pour des raisons de sécurité et parce qu'elles nécessitent une attention soutenue de la part du conducteur, les opérations de jumelage du téléphone mobile Bluetooth au système kit mains-libres de l'autoradio, doivent être réalisées **véhicule à l'arrêt**.

- 6 Choisir un code pour la connexion puis «**Valider**».



- 7 Saisir le même code sur le téléphone puis accepter la connexion.



- 8 Le système propose de connecter le téléphone :
- en «**Profil téléphone**» (kit mains-libres, téléphone uniquement),
  - en «**Profil streaming**» (streaming : lecture sans fil des fichiers audio du téléphone),
  - en «**Profil internet**» (navigation internet uniquement si votre téléphone est compatible avec la norme Bluetooth Dial-Up Networking «DUN»).
- Sélectionner et Valider.

- !** La capacité du système à ne connecter qu'un seul profil dépend du téléphone. Les deux profils peuvent se connecter par défaut.

- ☀** Connectez-vous sur [www.peugeot.pays](http://www.peugeot.pays) pour plus d'informations (compatibilité, aide complémentaire, ...).

# 08 BLUETOOTH



Les services disponibles sont dépendants du réseau, de la carte SIM et de la compatibilité des appareils Bluetooth utilisés. Vérifiez sur le manuel de votre téléphone et auprès de votre opérateur, les services auxquels vous avez accès.

9

Le téléphone se rajoute dans la liste.



10

En fonction de votre équipement, il peut vous être demandé d'accepter la connexion automatique à chaque mise du contact.



Selon le type de téléphone, le système vous demande d'accepter ou non le transfert de votre répertoire.



Sinon sélectionner «**Actualiser**».



De retour dans le véhicule, le dernier téléphone connecté se reconnecte automatiquement, dans les 30 secondes environ qui suivent la mise du contact (Bluetooth activé).

Pour modifier le profil de connexion automatique, sélectionner le téléphone dans la liste puis sélectionner le paramètre voulu.

## Connexion d'un périphérique Bluetooth

### Reconnexion automatique

1 A la mise du contact, le dernier téléphone connecté à la dernière coupure du contact se reconnecte automatiquement, si ce mode de connexion avait été activé lors de la procédure d'appairage (voir pages précédentes).

2 La connexion est confirmée par l'affichage d'un message ainsi que du nom du téléphone.

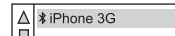

### Connexion manuelle

1 Appuyer sur **Téléphone** pour afficher la page primaire puis appuyer sur la page secondaire.



2 Sélectionner «**Bluetooth**» pour afficher la liste des périphériques appairés.



3 Sélectionner le périphérique à connecter.



4 Appuyer sur «**Rechercher**».



5 La connexion est confirmée par l'affichage d'un message ainsi que du nom du téléphone.

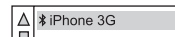

# 08 BLUETOOTH

## Gestion des téléphones appairés

**i** Cette fonction permet de connecter ou de déconnecter un périphérique ainsi que de supprimer un appairage.

**1** Appuyer sur **Téléphone** pour afficher la page primaire puis appuyer sur la page secondaire.



**2** Sélectionner «**Bluetooth**» pour afficher la liste des périphériques appairés.



**3** Sélectionner le périphérique dans la liste.

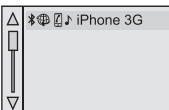

**4** Sélectionner :

- «**Rechercher**» ou «**Déconnecter**» pour connecter ou arrêter la connexion bluetooth du périphérique sélectionné.
- «**Supprimer**» pour supprimer l'appairage.

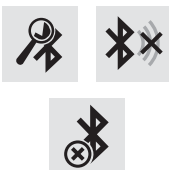

## Recevoir un appel

**1** Un appel entrant est annoncé par une sonnerie et un affichage superposé sur l'écran.

**2a** Faire un appui court sur la touche **TEL** des commandes au volant pour décrocher.



**2b** Faire un appui long sur la touche **TEL** des commandes au volant pour refuser l'appel.  
ou  
Sélectionner «**Raccrocher**».



# 08 CONTACTS

## Passer un appel

### Appeler un nouveau numéro

1

Appuyer sur **Téléphone** pour afficher la page primaire.



2

Saisir le numéro de téléphone à l'aide du clavier puis appuyer sur **Appeler** pour lancer l'appel.



L'utilisation du téléphone est déconseillée en conduisant. Il est recommandé de stationner en sécurité ou de privilégier l'utilisation des commandes au volant.

### Appeler un contact

1

Appuyer sur **Téléphone** pour afficher la page primaire.



Ou faire un appui long sur **TEL** au volant.



2

Sélectionner **«Contacts»**.



3

Sélectionner le contact dans la liste proposée.

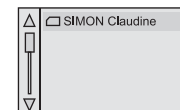

4

Sélectionner **«APPELER»**.



# 08 JOURNAL D'APPELS

## Raccrocher un appel

### Appeler un des derniers numéros composés

1

Appuyer sur **Téléphone** pour afficher la page primaire.



2

Sélectionner «**Journal d'appels**».



3

Sélectionner le contact dans la liste proposée.

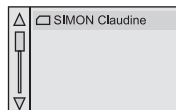

i

Il est toujours possible de lancer un appel directement depuis le téléphone, stationner le véhicule par mesure de sécurité.

1a

Sélectionner «**Raccrocher**».



OU

1b

Faire un appui long sur la touche **TEL** des commandes au volant.





# 08 RÉGLAGES

## Sonnerie d'un appel

1

Appuyer sur **Téléphone** pour afficher la page primaire puis appuyer sur la page secondaire.



2

Sélectionner «**Options Téléphone**».



3

Sélectionner «**Choix sonnerie** :».



4

Vous pouvez régler la mélodie et le volume de la sonnerie diffusée.

5

Sélectionner «**Valider**».



## Gestion des contacts / fiches

1

Appuyer sur **Téléphone** pour afficher la page primaire.



2

Sélectionner «**Contacts**».



3

Sélectionner «**Consulter fiche**».



4

Sélectionner :

- «**Nouveau**» pour ajouter un nouveau contact.
- «**Modifier**» pour corriger le contact sélectionné.
- «**Supprimer**» pour supprimer le contact sélectionné.
- «**Suppr. tout**» pour supprimer toutes les informations du contact sélectionné.





Sélectionner «**Etat mémoire**» pour consulter le nombre de fiches utilisées, disponibles, ...



# QUESTIONS FRÉQUENTES

Le tableau ci-après regroupe les réponses aux questions les plus fréquemment posées concernant votre autoradio.

QUESTION	RÉPONSE	SOLUTION
<b>Navigation, guidage</b>		
Le calcul de l'itinéraire n'aboutit pas.	Les critères de guidage sont peut être en contradiction avec la localisation actuelle (exclusion des routes à péage sur une autoroute à péage).	Vérifier les critères de guidage dans le Menu «Navigation» \ «Options» \ «Définir les critères de calcul».
Je n'arrive pas à saisir mon code postal.	Le système n'intègre que des codes postaux à 5 caractères maximum.	
Les POI n'apparaissent pas.	Les POI n'ont pas été sélectionnés.	Sélectionner les POI dans la liste des POI.
L'alerte sonore des «Zones à risques» ne fonctionne pas.	L'alerte sonore n'est pas active.	Activer l'alerte sonore dans le menu «Navigation - guidage» \ «Options» \ «Paramétrer les zones à risques».
Le système ne propose pas de dévier un événement sur le parcours.	Les critères de guidage ne prennent pas en compte les informations TMC.	Sélectionner la fonction «Infos trafic» dans la liste des critères de guidage.
Je reçois une alerte pour une «Zone à risques» qui n'est pas sur mon parcours.	Hors guidage, le système annonce toutes les «Zones à risques» positionnées dans un cône situé devant le véhicule. Il peut alerter pour des «Zones à risques» situées sur les routes proches ou parallèles.	Zoomer la carte afin de visualiser la position exacte de la «Zone à risques». Sélectionner «Sur l'itinéraire de guidage» pour ne plus être alerté hors guidage ou diminuer le délai d'annonce.

# QUESTIONS FRÉQUENTES

QUESTION	RÉPONSE	SOLUTION
Certains embouteillages sur l'itinéraire ne sont pas indiqués en temps réel.	Au démarrage, le système met quelques minutes pour capter les informations trafic.	Attendre que les informations trafic soient bien reçues (affichage sur la carte des icônes d'informations trafic).
	Les filtres sont trop restreints.	Modifier les réglages «Filtre géographique».
	Dans certains pays, seuls les grands axes (autoroutes...) sont répertoriés pour les informations trafic.	Ce phénomène est normal. Le système est dépendant des informations trafic disponibles.
L'altitude ne s'affiche pas.	Au démarrage, l'initialisation du GPS peut mettre jusqu'à 3 minutes pour capter correctement plus de 4 satellites.	Attendre le démarrage complet du système. Vérifier que la couverture GPS est d'au moins 4 satellites (appui long sur la touche SETUP, puis sélectionner «Couverture GPS»).
	Selon l'environnement géographique (tunnel...) ou la météo, les conditions de réception du signal GPS peuvent varier.	Ce phénomène est normal. Le système est dépendant des conditions de réception du signal GPS.
<b>Téléphone, bluetooth</b>		
Je n'arrive pas à connecter mon téléphone Bluetooth.	Il est possible que le Bluetooth du téléphone soit désactivé ou l'appareil non visible.	<ul style="list-style-type: none"> <li>- Vérifier que le Bluetooth de votre téléphone est activé.</li> <li>- Vérifier dans les paramètres du téléphone qu'il est «Visible par tous».</li> </ul>
	Le téléphone Bluetooth n'est pas compatible avec le système.	Une liste des téléphones mobile Bluetooth compatibles est disponible dans le réseau.
Le son du téléphone connecté en Bluetooth est inaudible.	Le son dépend à la fois du système et du téléphone.	Augmenter le volume de l'autoradio, éventuellement au maximum et augmenter le son du téléphone si nécessaire.
	Le bruit ambiant influe sur la qualité de la communication téléphonique.	Réduisez le bruit ambiant (fermer les fenêtres, diminuer la ventilation, ralentir, ...).

# QUESTIONS FRÉQUENTES

QUESTION	RÉPONSE	SOLUTION
Certains contacts apparaissent en double dans la liste.	Les options de synchronisation des contacts proposent de synchroniser les contacts de la carte SIM, les contacts du téléphone ou les deux. Lorsque les deux synchronisations sont sélectionnées, il est possible de voir certains contacts en double.	Choisir «Afficher contacts de carte SIM» ou «Afficher contacts du téléphone».
Les contacts ne sont pas classés dans l'ordre alphabétique.	Certains téléphones proposent des options d'affichage. Selon les paramètres choisis, les contacts peuvent être transférés dans un ordre spécifique.	Modifier les paramètres d'affichage du répertoire du téléphone.
Le système ne reçoit pas les SMS.	Le mode Bluetooth ne permet pas de transmettre les SMS au système.	
<b>CD, MP3</b>		
Le CD est éjecté systématiquement ou n'est pas lu par le lecteur.	<p>Le CD est placé à l'envers, illisible, ne contient pas de données audio ou contient un format audio illisible par l'autoradio.</p> <p>Le CD a été gravé dans un format incompatible du lecteur.</p> <p>Le CD est protégé par un système de protection anti-piratage non reconnu par l'autoradio.</p>	<ul style="list-style-type: none"> <li>- Vérifier le sens de l'insertion du CD dans le lecteur.</li> <li>- Vérifier l'état du CD : le CD ne pourra pas être lu s'il est trop endommagé.</li> <li>- Vérifier le contenu s'il s'agit d'un CD gravé : consultez les conseils à la rubrique «AUDIO».</li> <li>- Le lecteur CD de l'autoradio ne lit pas les DVD.</li> <li>- Du fait d'une qualité insuffisante, certains CD gravés ne seront pas lus par le système audio.</li> </ul>
Le temps d'attente après l'insertion d'un CD ou le branchement d'une clé USB est long.	Lors de l'insertion d'un nouveau média, le système lit un certain nombre de données (répertoire, titre, artiste, etc.). Ceci peut prendre de quelques secondes à quelques minutes.	Ce phénomène est normal.
Le son du lecteur CD est dégradé.	Le CD utilisé est rayé ou de mauvaise qualité.	Insérer des CD de bonne qualité et les conserver dans de bonnes conditions.
	Les réglages de l'autoradio (graves, aigus, ambiances) sont inadaptés.	Ramener le niveau d'aigus ou de graves à 0, sans sélectionner d'ambiance.

# QUESTIONS FRÉQUENTES

QUESTION	RÉPONSE	SOLUTION
Certains caractères des informations du média en cours de lecture ne sont pas affichés correctement.	Le système audio ne sait pas traiter certains types de caractères.	Utiliser des caractères standards pour nommer les pistes et répertoires.
La lecture des fichiers en streaming ne commence pas.	Le périphérique connecté ne permet pas de lancer automatiquement la lecture.	Lancer la lecture depuis le périphérique.
Les noms des plages et la durée de lecture ne s'affichent pas sur l'écran en streaming audio.	Le profil Bluetooth ne permet pas de transférer ces informations.	
<b>Radio</b>		
La qualité de réception de la station radio écoutée se dégrade progressivement ou les stations mémorisées ne fonctionnent pas (pas de son, 87,5 Mhz s'affiche...).	Le véhicule est trop éloigné de l'émetteur de la station écoutée ou aucun émetteur n'est présent dans la zone géographique traversée.	Activer la fonction «RDS» par le biais du menu raccourci, afin de permettre au système de vérifier si un émetteur plus puissant se trouve dans la zone géographique.
	L'environnement (colline, immeuble, tunnel, parking sous-sol...) bloque la réception, y compris en mode de suivi RDS.	Ce phénomène est normal et ne traduit pas une défaillance de l'autoradio.
	L'antenne est absente ou a été endommagée (par exemple lors d'un passage en lavage ou dans un parking souterrain).	Faire vérifier l'antenne par le réseau PEUGEOT.
Je ne retrouve pas certaines stations radio dans la liste des stations captées.	La station n'est plus captée ou son nom a changé dans liste.	
	Certains stations de radio envoient, à la place de leur nom d'autres informations (titre de la chanson par exemple).	
Le nom de la station de radio change.	Le système interprète ces données comme le nom de la station.	

# QUESTIONS FRÉQUENTES

QUESTION	RÉPONSE	SOLUTION
<b>Réglages, configuration</b>		
En changeant le réglage des aigus et des graves, l'ambiance est désélectionnée.	Le choix d'une ambiance impose le réglage des aigus et des graves. Modifier l'un sans l'autre est impossible.	Modifier le réglage des aigus et des graves ou le réglage d'ambiance pour obtenir l'environnement sonore souhaité.
En changeant d'ambiance, les réglages des aigus et des graves reviennent à zéro.		
En changeant le réglage des balances, la répartition est désélectionnée.	Le choix d'une répartition impose le réglage des balances. Modifier l'un sans l'autre est impossible.	Modifier le réglage des balances ou le réglage de répartition pour obtenir l'environnement sonore souhaité.
En changeant la répartition, les réglages des balances est désélectionnée.		
Il y a un écart de qualité sonore entre les différentes sources audio (radio, CD...).	Pour permettre une qualité d'écoute optimum, les réglages audio (Volume, Grave, Aigu, Ambiance, Loudness) peuvent être adaptés aux différentes sources sonores, ce qui peut générer des écarts audibles lors d'un changement de source (radio, CD...).	Vérifier que les réglages audio (Volume, Grave, Aigu, Ambiance, Loudness) sont adaptés aux sources écoutées. Il est conseillé de régler les fonctions AUDIO (Grave, Aigu, Balance Av-Ar, Balance Ga-Dr) sur la position milieu, de sélectionner l'ambiance musicale «Aucune», de régler la correction loudness sur la position «Active» en mode CD et sur la position «Inactive» en mode radio.

# QUESTIONS FRÉQUENTES

QUESTION	RÉPONSE	SOLUTION
Moteur coupé, le système s'arrête après plusieurs minutes d'utilisation.	Lorsque le moteur est coupé, le temps de fonctionnement du système dépend de la charge de la batterie. L'arrêt est normal : le système se met en mode économie d'énergie et se coupe afin de préserver la batterie du véhicule.	Démarrer le moteur du véhicule afin d'augmenter la charge de la batterie.
<b>USB, lecteur nomade, clé de connexion</b>		
La lecture de ma clé USB démarre après un temps excessivement long (environ 2 à 3 minutes).	Certains fichiers fournis avec la clé peuvent ralentir de façon très importante l'accès à la lecture de la clé (multiplication par 10 du temps de catalogage).	Supprimer les fichiers fournis avec la clé et limiter le nombre de sous-dossiers dans l'arborescence de la clé.
Lorsque je connecte mon iPhone en téléphone et sur la prise USB en même temps, je n'arrive plus à lire les fichiers musicaux.	Lorsque l'iPhone se connecte automatiquement en téléphone, il force la fonction streaming. La fonction streaming prend alors le pas sur la fonction USB qui n'est plus utilisable, il y a un défilement du temps de la piste en cours d'écoute sans son sur la source des lecteurs Apple®.	Débrancher puis rebrancher la connexion USB (la fonction USB prendra le pas sur la fonction streaming).
Lorsque je connecte mon lecteur Apple®, mon BlackBerry® ou ma clé de connexion «PEUGEOT CONNECT APPS» sur la prise USB, j'ai un message d'erreur.	Les lecteurs Apple®, les BlackBerry® ou les clés de connexion utilisent plus de 0,5 Ampère. La prise USB, située en console centrale, est limitée à 0,5 Ampère. La prise USB, située dans la boîte à gants (si votre véhicule en est équipé) est limité à 1 Ampère.	Débrancher tous les matériels de toutes les prises USB puis rebrancher le lecteur Apple®, le BlackBerry® ou la clé de connexion sur la prise USB de la boîte à gants <b>uniquement</b> .

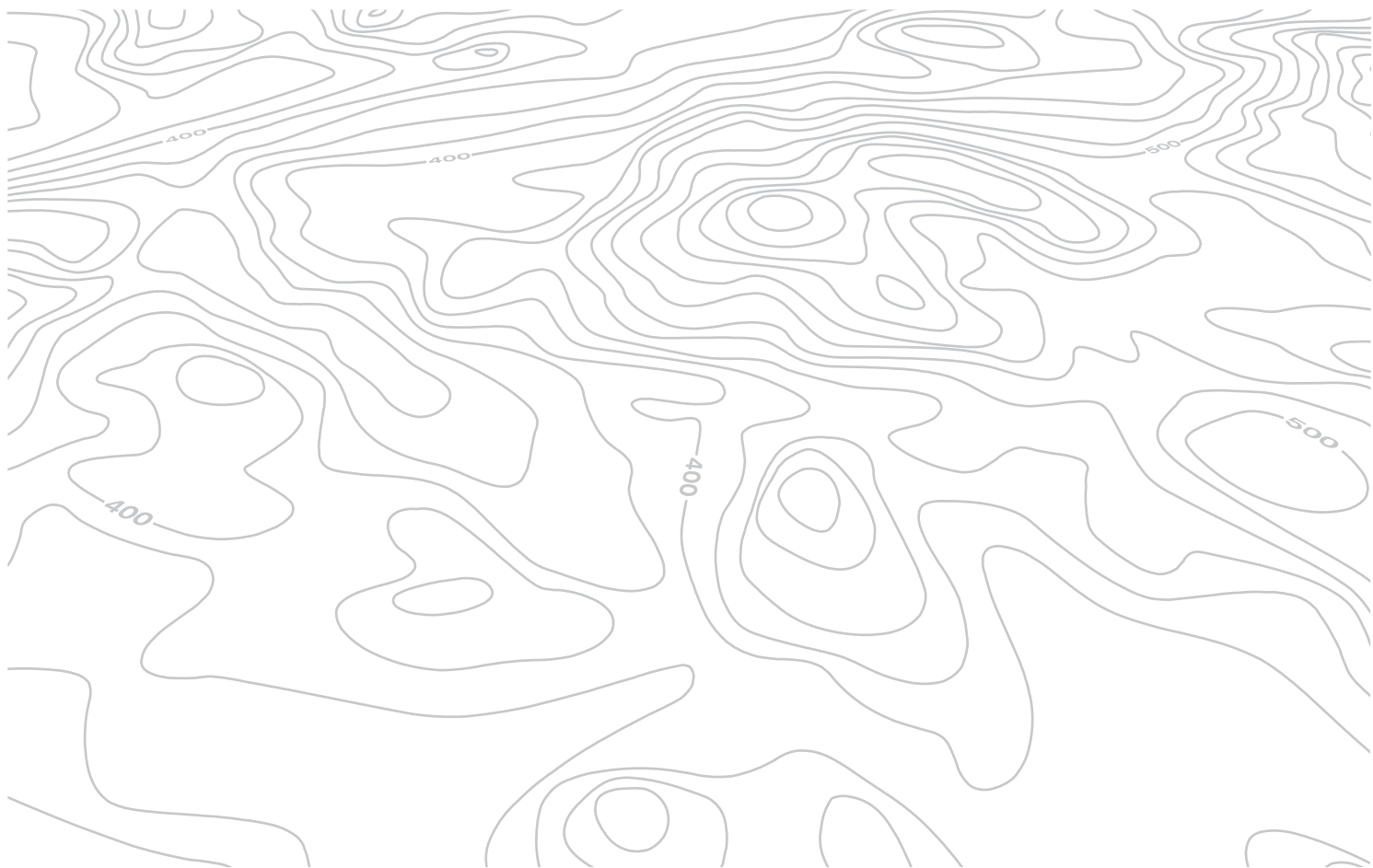





# WIP Sound

AUTORADIO / BLUETOOTH®



Votre WIP Sound est codé de manière à fonctionner uniquement sur votre véhicule.



Pour des raisons de sécurité, le conducteur doit réaliser les opérations nécessitant une attention soutenue uniquement à l'arrêt.

Lorsque le moteur est arrêté et afin de préserver la batterie, l'autoradio peut se couper après quelques minutes.

## SOMMAIRE

<b>01 Premiers pas</b>	<b>p. 348</b>
<b>02 Commandes au volant</b>	<b>p. 349</b>
<b>03 Menu général</b>	<b>p. 350</b>
<b>04 Audio</b>	<b>p. 351</b>
<b>05 Lecteur USB - WIP Plug</b>	<b>p. 354</b>
<b>06 WIP Bluetooth</b>	<b>p. 357</b>
<b>07 Arborescence(s) écran(s)</b>	<b>p. 360</b>
<b>Questions fréquentes</b>	<b>p. 363</b>

# 01 PREMIERS PAS

Marche / Arrêt de la fonction TA (Annonce Trafic).

Sélection des gammes d'ondes FM1, FM2, FMast et AM.

Sélection de la source : radio, CD audio / CD MP3, USB, connexion Jack, Streaming, AUX.

Réglage des options audio : balance avant/arrière, gauche/droite, basse/aigu, loudness, ambiances sonores.

Sélection de l'affichage à l'écran entre les modes : date, fonctions audio, téléphone, bluetooth, personnalisation-configuration.

Marche/arrêt, réglage du volume.

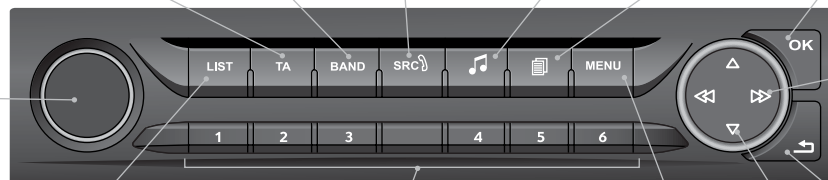

Validation.

Recherche automatique fréquence inférieure/supérieure.

Sélection page CD, MP3 ou USB précédente/suivante.

Abandonner l'opération en cours.

Affichage de la liste des stations locales.

Appui long : plages du CD ou des répertoires MP3 (CD / USB).

Touches 1 à 6 :

Sélection station de radio mémorisée.

Appui long : mémorisation d'une station.

Affichage du menu général.

Sélection fréquence inférieure/supérieure.

Sélection répertoire MP3 précédent/suivant.

Sélection répertoire / genre / artiste / playlist précédente / suivante (USB).

## 02 COMMANDES AU VOLANT

Radio : recherche automatique fréquence supérieure.  
CD / MP3 / USB : sélection du morceau suivant.  
CD / USB : pression continue : avance rapide.  
Saut dans la liste.

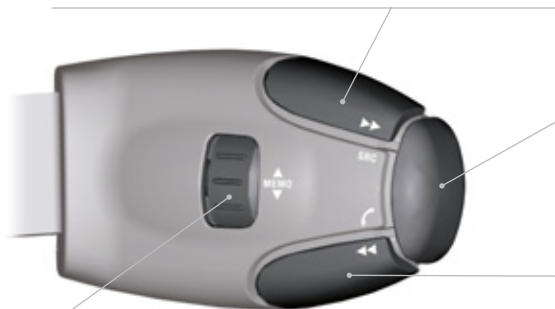

Changement de source sonore.  
Validation d'une sélection.  
Décrocher/raccrocher le téléphone.  
Pression de plus de 2 secondes : accès au menu du téléphone.

Radio : sélection station mémorisée inférieure/supérieure.  
USB : sélection du genre / artiste / répertoire de la liste de classification.  
Sélection élément précédent/suivant d'un menu.

Radio : recherche automatique fréquence inférieure.  
CD / MP3 / USB : sélection du morceau précédent.  
CD / USB : pression continue : retour rapide.  
Saut dans la liste.

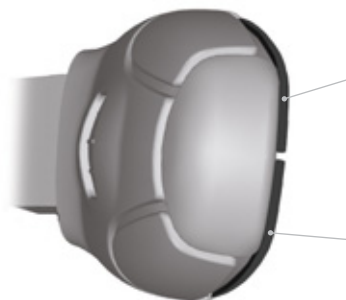

Augmentation du volume.

Diminution du volume.

Silence : couper le son par appui simultané sur les touches augmentation et diminution du volume.  
Rétablir le son : par appui sur une des deux touches du volume.

# 03 MENU GÉNÉRAL

## Écran C

«**Multimedia**» : Paramètres média, Paramètres radio.

«**Personnalisation - Configuration**» : Définir les paramètres véhicule, Choix de la langue, Configuration afficheur, Choix des unités, Réglage date et heure.

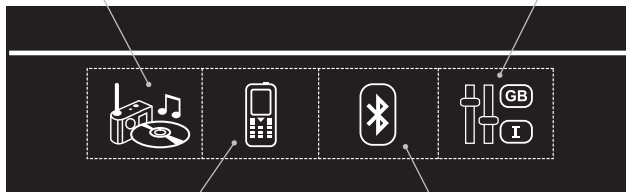

«**Téléphone**» : Appeler, Gestion répertoire, Gestion téléphone, Raccrocher.

«**Connexion Bluetooth**» : Gestion connexions, Rechercher un périphérique.

## Écran A



Pour avoir une vue globale du détail des menus à choisir, rendez-vous à la rubrique «Arborescence écran».

# 04 AUDIO

## Radio

Sélectionner une station

1



Effectuer des pressions successives sur la touche SRC et sélectionner la radio.

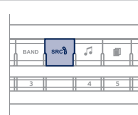

2



Appuyer sur la touche BAND pour sélectionner une gamme d'ondes parmi : FM1, FM2, FMast, AM.

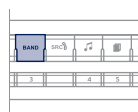

3



Appuyer brièvement sur l'une des touches pour effectuer une recherche automatique des stations de radio.

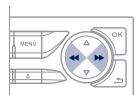

4



Appuyer sur l'une des touches pour effectuer une recherche manuelle de fréquence supérieure/inférieure.

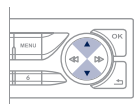

Appuyer sur la touche LIST pour afficher la liste des stations captées localement (30 stations maximum). Pour mettre à jour cette liste, appuyer plus de deux secondes.

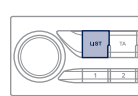

L'environnement extérieur (colline, immeuble, tunnel, parking, sous-sol...) peut bloquer la réception, y compris en mode de suivi RDS. Ce phénomène est normal dans la propagation des ondes radio et ne traduit en aucune manière une défaillance de l'autoradio.

## RDS

1



Appuyez sur la touche MENU.

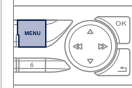

2



Sélectionner FONCTIONS AUDIO puis appuyer sur OK.

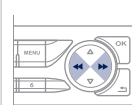

3

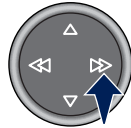

Sélectionner la fonction PRÉFÉRENCES BANDE FM puis appuyer sur OK.

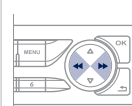

4



Sélectionner ACTIVER SUIVI DE FRÉQUENCE (RDS) puis appuyer sur OK. RDS s'affiche sur l'écran.

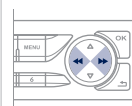

En mode radio, appuyer directement sur OK pour activer / désactiver le mode RDS.



Le RDS, si affiché, permet de continuer à écouter une même station grâce au suivi de fréquence. Cependant, dans certaines conditions, le suivi de cette station RDS n'est pas assuré sur tout le pays, les stations de radio ne couvrant pas 100% du territoire, lors d'une réception plus faible, la fréquence bascule sur une station régionale.

## 04 AUDIO

### Écouter les messages TA



La fonction TA (Trafic Annoncement) rend prioritaire l'écoute des messages d'alerte TA. Pour être active, cette fonction nécessite la réception correcte d'une station de radio émettant ce type de message. Dès l'émission d'une info trafic, le média en cours (Radio, CD, ...) s'interrompt automatiquement pour diffuser le message TA. L'écoute normale du média reprend dès la fin de l'émission du message.

1



Appuyer sur la touche TA pour activer ou désactiver la diffusion des annonces.

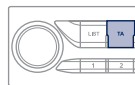

### CD Écouter un CD



Insérer uniquement des disques compacts de taille standard. Certains systèmes anti-piratage, sur disque d'origine ou CD copiés par un graveur personnel, peuvent générer des dysfonctionnements indépendants de la qualité du lecteur d'origine. Sans appui sur la touche EJECT, insérer un CD dans le lecteur, la lecture commence automatiquement.

1



Pour écouter un disque déjà inséré, effectuer des pressions successives sur la touche SRC et sélectionner CD.

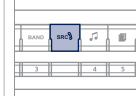

2



Appuyer sur l'une des touches pour sélectionner un morceau du CD.

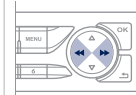

Appuyer sur la touche LIST pour afficher la liste des plages du CD.

3



Maintenir appuyée une des touches pour une avance ou un retour rapide.

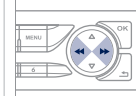

# 04 AUDIO

## CD MP3 Écouter une compilation MP3



Insérer une compilation MP3 dans le lecteur.

L'autoradio recherche l'ensemble des plages musicales, ce qui peut prendre de quelques secondes à plusieurs dizaines de secondes avant que la lecture commence.



Sur un même disque, le lecteur CD peut lire jusqu'à 255 fichiers MP3 répartis sur 8 niveaux de répertoire. Il est cependant recommandé de se limiter à deux niveaux afin de réduire le temps d'accès à la lecture du CD.

Lors de la lecture, l'arborescence des dossiers n'est pas respectée. Tous les fichiers sont affichés sur un même niveau.

1



Pour écouter un disque déjà inséré, effectuer des pressions successives sur la touche SRC et sélectionner CD.



2



Appuyer sur l'une des touches pour sélectionner un dossier sur le CD.

Appuyer sur l'une des touches pour sélectionner un morceau sur le CD.

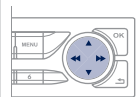

Appuyer sur la touche LIST pour afficher la liste des répertoires de la compilation MP3.

3



Maintenir appuyée une des touches pour une avance ou un retour rapide.

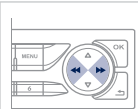

## CD MP3 Informations et conseils



Le format MP3, abréviation de MPEG 1,2 & 2.5 Audio Layer 3 est une norme de compression audio permettant d'installer plusieurs dizaines de fichiers musicaux sur un même disque.



Pour pouvoir lire un CDR ou un CDRW gravé, sélectionner lors de la gravure les standards ISO 9660 niveau 1, 2 ou Joliet de préférence.

Si le disque est gravé dans un autre format, il est possible que la lecture ne s'effectue pas correctement.

Sur un même disque, il est recommandé de toujours utiliser le même standard de gravure, avec une vitesse la plus faible possible (4x maximum) pour une qualité acoustique optimale.

Dans le cas particulier d'un CD multi-sessions, le standard Joliet est recommandé.



L'autoradio ne lit que les fichiers avec l'extension « .mp3 » avec un taux d'échantillonnage de 22,05 KHz ou 44,1 KHz. Tout autre type de fichier (.wma, .mp4, .m3u, ...) ne peut être lu.



Il est conseillé de rédiger les noms de fichiers avec moins de 20 caractères en excluant les caractères particuliers (ex : « ? ; ù ) afin d'éviter tout problème de lecture ou d'affichage.



Les CD vides ne sont pas reconnus et risquent d'endommager le système.

# 05 LECTEUR USB - WIP PLUG

## Utiliser la PRISE USB - WIP PLUG

1

Ce boîtier est composé d'un port USB et d'une prise Jack\*. Les fichiers audio sont transmis d'un équipement nomade - baladeur numérique ou une clé USB - à votre WIP Sound, pour une écoute via les haut-parleurs du véhicule.



2

Clé USB (1.1, 1.2 et 2.0) ou lecteur Apple® de génération 5 ou supérieures :

- les clés USB doivent être formatées en FAT ou FAT 32 (NTFS non supporté),
- le cordon du lecteur Apple® est indispensable,
- la navigation dans la base de fichier se fait aussi à l'aide des commandes au volant.

3

Autres lecteurs Apple® de générations précédentes et lecteurs utilisant le protocole MTP\* :

- lecture seule par cordon Jack-Jack (non fourni),
- la navigation dans la base de fichier se fait à partir de l'appareil nomade.

## Connexion d'une clé USB

1

Branchez la clé à la prise, directement ou à l'aide d'un cordon. Si l'autoradio est allumé, la source USB est détectée dès sa connexion. La lecture commence automatiquement après un temps qui dépend de la capacité de la clé USB.

Les formats de fichier reconnus sont .mp3 (mpeg1 layer 3 uniquement) et .wma (standard 9 uniquement, compression de 128 kbit/s).

Certains formats de playlists sont acceptés (.m3u, ...).

Au rebranchement de la dernière clé utilisée, la reprise de la dernière musique écoutée se fait automatiquement.

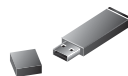

!

Le système constitue des listes de lecture (mémoire temporaire) dont le temps de création dépend de la capacité de l'équipement USB.

Les autres sources sont accessibles pendant ce temps.

Les listes de lecture sont actualisées à chaque coupure du contact ou connexion d'une clé USB.

Lors d'une première connexion, le classement proposé est un classement par dossier. Lors d'une reconnexion, le système de classement préalablement choisi est conservé.

\* Selon véhicule.



# 05 LECTEUR USB - WIP PLUG

## Utiliser la PRISE USB - WIP PLUG

2

Effectuer un appui long sur LIST pour afficher les différentes classifications. Choisir par Dossier / Artiste / Genre / Playlist, appuyer sur OK pour sélectionner le classement choisi, puis à nouveau sur OK pour valider.



- par Dossier : intégralité des dossiers contenant des fichiers audio reconnus sur le périphérique.
- par Artiste : intégralité des noms des artistes définis dans les ID3 Tag, classés par ordre alphabétique.
- par Genre : intégralité des genres définis dans les ID3 Tag.
- par Playlist : suivant les playlists enregistrées sur le périphérique USB.

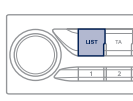

Effectuer un appui court sur LIST pour afficher le classement choisi précédemment. Naviguer dans la liste avec les touches gauche/droite et haut/bas. Valider la sélection en appuyant sur OK.

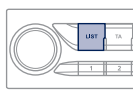

3



Appuyer sur l'une de ces touches pour accéder à la piste précédente / suivante de la liste de classification en cours de lecture. Maintenir appuyée une des touches pour une avance ou un retour rapide.

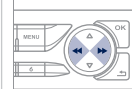

4



Appuyer sur l'une de ces touches pour accéder au Genre, Dossier, Artiste ou Playlist précédent / suivant de la liste de classification en cours de lecture.

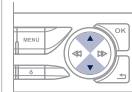

### Connexion lecteurs Apple® par la prise USB

1

Les listes disponibles sont Artiste, Genre et Playlist (telles que définies dans les lecteurs Apple®). Sélection et Navigation sont décrites aux étapes 1 à 4 précédentes.



Ne pas connecter de disque dur ou appareils à connexion USB autres que des équipements audio à la prise USB. Cela risque d'endommager votre installation.

# 05 LECTEUR USB - WIP PLUG

## Utiliser l'entrée auxiliaire (AUX)

Prise JACK ou USB (selon véhicule)



L'entrée auxiliaire, JACK ou USB, permet de brancher un équipement nomade (lecteur MP3...).



Ne pas connecter un même équipement via la prise JACK et la prise USB en même temps.

1

Brancher l'équipement nomade (lecteur MP3...) à la prise JACK ou à la prise USB, à l'aide d'un câble adapté non fourni.



2



Effectuer des pressions successives sur la touche SRC et sélectionner AUX.



## Régler le volume de la source auxiliaire

1

Régler d'abord le volume de votre équipement nomade.



2



Régler ensuite le volume de votre autoradio.

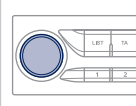

L'affichage et la gestion des commandes se font via l'équipement nomade.



# 06 WIP BLUETOOTH

## Téléphone Bluetooth

Écran C

(Disponible selon modèle et version)

Les services offerts sont dépendants du réseau, de la carte SIM et de la compatibilité des appareils Bluetooth utilisés.

Vérifiez sur le manuel de votre téléphone et auprès de votre opérateur, les services auxquels vous avez accès.

### Jumeler un téléphone / Première connexion



!

Pour des raisons de sécurité et parce qu'elles nécessitent une attention soutenue de la part du conducteur, les opérations de jumelage du téléphone mobile Bluetooth au système mains-libres Bluetooth de votre autoradio, doivent être réalisées véhicule à l'arrêt et contact mis.



Connectez-vous sur [www.peugeot.pays](http://www.peugeot.pays) pour plus d'informations (compatibilité, aide complémentaire, ...).

1

Activer la fonction Bluetooth du téléphone et s'assurer qu'il est «visible par tous» (configuration du téléphone).



2



Appuyez sur la touche MENU.

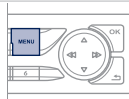

3



Sélectionner dans le menu :

- Bluetooth téléphonie - Audio
- Configuration Bluetooth
- Effectuez une recherche Bluetooth

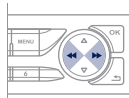

4

Une fenêtre s'affiche avec un message de recherche en cours.

5

Les 4 premiers téléphones reconnus s'affichent dans cette fenêtre.

!

Le menu TÉLÉPHONE permet d'accéder notamment aux fonctions suivantes : Répertoire\*, Journal des appels, Gestion des jumelages.

\* Si la compatibilité matérielle de votre téléphone est totale.

6

Dans la liste, sélectionner le téléphone à connecter. On ne peut connecter qu'un téléphone à la fois.

7

Un clavier virtuel s'affiche à l'écran : composer un code à 4 chiffres minimum. Valider par OK.



8

Un message s'affiche à l'écran du téléphone choisi. Pour accepter le jumelage, tapez ce même code sur le téléphone, puis validez par OK.



En cas d'échec le nombre d'essai est illimité.

9

Un message avec le jumelage réussi, apparaît à l'écran.

i

La connexion automatique autorisée n'est active qu'après avoir configuré le téléphone. Le répertoire et le journal des appels sont accessibles après le délai de synchronisation.

## 06 WIP BLUETOOTH

### Recevoir un appel

- 1 Un appel entrant est annoncé par une sonnerie et un affichage superposé sur l'écran du véhicule.

- 2  Sélectionner l'onglet OUI sur l'écran à l'aide des touches et valider par OK.

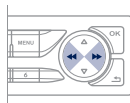

Appuyer sur cette touche pour accepter l'appel.



### Passer un appel

- 1 A partir du menu Bluetooth téléphonie - Audio, sélectionner «Gérer l'appel téléphonique» puis «Appeler», «Journal des appels» ou «Répertoire».

- 2 Appuyer plus de deux secondes sur cette touche pour accéder à votre répertoire, ensuite naviguer avec la molette.  
Ou  
Pour composer un numéro, utiliser le clavier de votre téléphone, véhicule à l'arrêt.

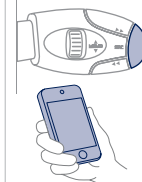

Le système accède au répertoire du téléphone selon la compatibilité et pour la durée de connexion en Bluetooth de celui-ci.



A partir de certains téléphones connectés en Bluetooth, vous pouvez envoyer un contact vers le répertoire de l'autoradio.



Les contacts ainsi importés sont enregistrés dans un répertoire permanent visible par tous, quelque soit le téléphone connecté.

Le menu du répertoire est inaccessible tant que celui-ci est vide.

## 06 WIP BLUETOOTH

### Raccrocher un appel

1

Pendant un appel, appuyer plus de deux secondes cette touche.

Valider par OK pour raccrocher l'appel.

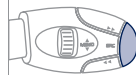

### Streaming audio Bluetooth\*

!

Diffusion sans fil des fichiers musicaux du téléphone via l'équipement audio. Le téléphone doit savoir gérer les profils bluetooth adéquats (Profils A2DP / AVRCP).

1

Initier le jumelage entre le téléphone et le véhicule. Ce jumelage peut être initié à partir du menu téléphonie du véhicule ou via le clavier du téléphone. Reportez-vous aux étapes «Jumeler un téléphone» des pages précédentes. Lors de la phase de jumelage, le véhicule doit être à l'arrêt et la clé sur le contact.



2

Sélectionner dans le menu de téléphonie le téléphone à connecter. Le système audio se connecte automatiquement à un téléphone nouvellement jumelé.

3



Activer la source streaming en appuyant sur le bouton SRC\*\*. Le pilotage des morceaux d'écoute usuels est possible via les touches de la façade audio et les commandes au volant\*\*\*. Les informations contextuelles peuvent être affichées à l'écran.

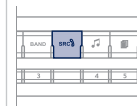

\* Selon la compatibilité du téléphone.

\*\* Dans certains cas, la lecture des fichiers Audio doit être initiée à partir du clavier.

\*\*\* Si le téléphone supporte la fonction.

# 07 ARBORESCENCE(S) ÉCRAN(S)

01:17 20°

27 MAI 2013

## Écran A



### FONCTION PRINCIPALE

#### 1 Choix A

2 Choix A1

3 Choix A11

#### 1 Choix B...

### RADIO

1 Suivi RDS

1 Infotext

1 Radiotext

### DATE ET HEURE

### MEDIA

1 Mode de lecture

2 Normal

2 Aléatoire

2 Aléatoire sur tout le média

### LANGUES

1 Français

2 Italiano

2 Nederlands

2 Portugès

2 Portugès-brasil

2 Deutsch

2 English

2 Español

### PARAMETRES VEHICULE

1 FREIN PARKING  
(Frein de stationnement électrique automatique)

1 ECLAI VIRAGES  
(Éclairage adaptatif : directionnel)

1 PHARES AUTO  
(Allumage automatique des feux)

1 ESS VIT MAR  
(Essuie-vitre couplé à la marche arrière)

1 ECLAI ACCOMP  
(Éclairage d'accompagnement)

1 COFFRE ELEC  
(Condamnation permanente du coffre)

1 SELECT CABINE  
(Condamnation porte conducteur seule : déverrouillage sélectif)

1 FEUX DIURNES

# 07 ARBORESCENCE(S) ÉCRAN(S)



## Écran C

### MEDIA

#### 1 Paramètres média

##### 2 Choix mode de lecture

3 Normal

3 Aléatoire

3 Aléatoire sur tout le média

3 Répétition

##### 2 Choix classement pages

3 Par dossiers

3 Par artistes

3 Par genres

3 Par playlists

#### 1 Paramètres radio

### TELEPHONE

#### 1 Appeler

2 Numéroté

2 Répertoire

2 Journal des appels

2 Boîte vocale

#### 1 Gestion répertoire

2 Consulter une fiche

2 Supprimer une fiche

2 Supprimer toutes les fiches

#### 1 Gestion téléphone

2 Etat téléphone

#### 1 Raccrocher

### CONNEXION BLUETOOTH

#### 1 Gestion connexions

#### 1 Rechercher un périphérique

# 07 ARBORESCENCE(S) ÉCRAN(S)



## PERSONNALISATION - CONFIGURATION

### 1 Définir les paramètres véhicule

#### 2 Accès au véhicule

3 Action plip

3 Accueil conducteur

3 Déverrouillage coffre seul

#### 2 Aide à la conduite

3 Frein de parking auto.

3 Essuie vitre AR en marche AR

3 Vitesses mémorisées

#### 2 Eclairage de conduite

3 Projecteurs directionnels

3 Feux diurnes

2 Eclairage de confort

3 Eclairage d'accompagnement

3 Eclairage d'accueil

### 1 Choix de la langue

### 1 Configuration afficheur

2 Choix des unités

2 Réglage date & heure

2 Paramètres affichage

2 Luminosité

### 1 Choix des sons



# QUESTIONS FRÉQUENTES

QUESTION	RÉPONSE	SOLUTION
<p>Il y a un écart de qualité sonore entre les différentes sources audio (radio, CD...).</p>	<p>Pour permettre une qualité d'écoute optimum, les réglages audio (Volume, Grave, Aigus, Ambiance, Loudness) peuvent être adaptés aux différentes sources sonores, ce qui peut générer des écarts audibles lors d'un changement de source (radio, CD...).</p>	<p>Vérifier que les réglages audio (Volume, Grave, Aigus, Ambiance, Loudness) sont adaptés aux sources écoutées. Il est conseillé de régler les fonctions AUDIO (Grave, Aigus, Balance Ar-Av, Balance Ga-Dr) sur la position milieu, de sélectionner l'ambiance musicale «Aucune», de régler la correction loudness sur la position «Active» en mode CD et sur la position «Inactive» en mode radio.</p>
<p>Le CD est éjecté systématiquement ou n'est pas lu par le lecteur.</p>	<p>Le CD est placé à l'envers, illisible, ne contient pas de données audio ou contient un format audio illisible par l'autoradio. Le CD est protégé par un système de protection anti-piratage non reconnu par l'autoradio.</p>	<ul style="list-style-type: none"> <li>- Vérifier le sens de l'insertion du CD dans le lecteur.</li> <li>- Vérifier l'état du CD : le CD ne pourra pas être lu s'il est trop endommagé.</li> <li>- Vérifier le contenu s'il s'agit d'un CD gravé : consultez les conseils du chapitre «Audio».</li> <li>- Le lecteur CD de l'autoradio ne lit pas les DVD.</li> <li>- Du fait d'une qualité insuffisante, certains CD gravés ne seront pas lus par le système audio.</li> </ul>
<p>Le message «Erreur périphérique USB» s'affiche à l'écran. La connexion Bluetooth se coupe.</p>	<p>Le niveau de charge batterie du périphérique peut être insuffisant.</p> <p>La clé USB n'est pas reconnue. La clé est peut être corrompue.</p>	<p>Recharger la batterie de l'équipement périphérique.</p> <p>Reformater la clé.</p>

# QUESTIONS FRÉQUENTES

QUESTION	RÉPONSE	SOLUTION
Je n'arrive pas à accéder à ma boîte vocale.	Peu de téléphones ou d'opérateurs permettent d'utiliser cette fonctionnalité.	
Le son du lecteur CD est dégradé.	Le CD utilisé est rayé ou de mauvaise qualité.	Insérer des CD de bonne qualité et les conserver dans de bonnes conditions.
	Les réglages de l'autoradio (graves, aigus, ambiances) sont inadaptés.	Ramener le niveau d'aigus ou de graves à 0, sans sélectionner d'ambiance.
Les stations mémorisées ne fonctionnent pas (pas de son, 87,5 Mhz s'affiche...).	La gamme d'onde sélectionnée n'est pas la bonne.	Appuyer sur la touche BAND AST pour retrouver la gamme d'onde (AM, FM1, FM2, FMAST) où sont mémorisées les stations.
L'annonce trafic (TA) est affichée. Je ne reçois aucune information routière.	La station radio ne participe pas au réseau régional d'information trafic.	Basculer sur une radio qui diffuse des informations trafic.
La qualité de réception de la station radio écoutée se dégrade progressivement ou les stations mémorisées ne fonctionnent pas (pas de son, 87,5 Mhz s'affiche...).	Le véhicule est trop éloigné de l'émetteur de la station écoutée ou aucun émetteur n'est présent dans la zone géographique traversée.	Activer la fonction RDS afin de permettre au système de vérifier si un émetteur plus puissant se trouve dans la zone géographique.
	L'environnement (colline, immeuble, tunnel, parking sous-sol...) bloque la réception, y compris en mode de suivi RDS.	Ce phénomène est normal et ne traduit pas une défaillance de l'autoradio.
	L'antenne est absente ou a été endommagée (par exemple lors d'un passage en lavage ou dans un parking souterrain).	Faire vérifier l'antenne par le réseau PEUGEOT.

# QUESTIONS FRÉQUENTES

QUESTION	RÉPONSE	SOLUTION
Coups de son de 1 à 2 secondes en mode radio.	Le système RDS recherche pendant cette brève coupure du son une éventuelle fréquence permettant une meilleure réception de la station.	Désactiver la fonction RDS si le phénomène est trop fréquent et toujours sur le même parcours.
Moteur coupé, l'autoradio s'arrête après plusieurs minutes d'utilisation.	Lorsque le moteur est coupé, le temps de fonctionnement de l'autoradio dépend de la charge de la batterie. L'arrêt est normal : l'autoradio se met en mode économie d'énergie et se coupe afin de préserver la batterie du véhicule.	Démarrer le moteur du véhicule afin d'augmenter la charge de la batterie.
Le message «le système audio est en surchauffe» s'affiche à l'écran.	Afin de protéger l'installation en cas de température ambiante trop élevée, l'autoradio bascule dans un mode automatique de protection thermique menant à une réduction du volume sonore ou à l'arrêt de la lecture CD.	Couper le système audio pendant quelques minutes afin de laisser le système refroidir.

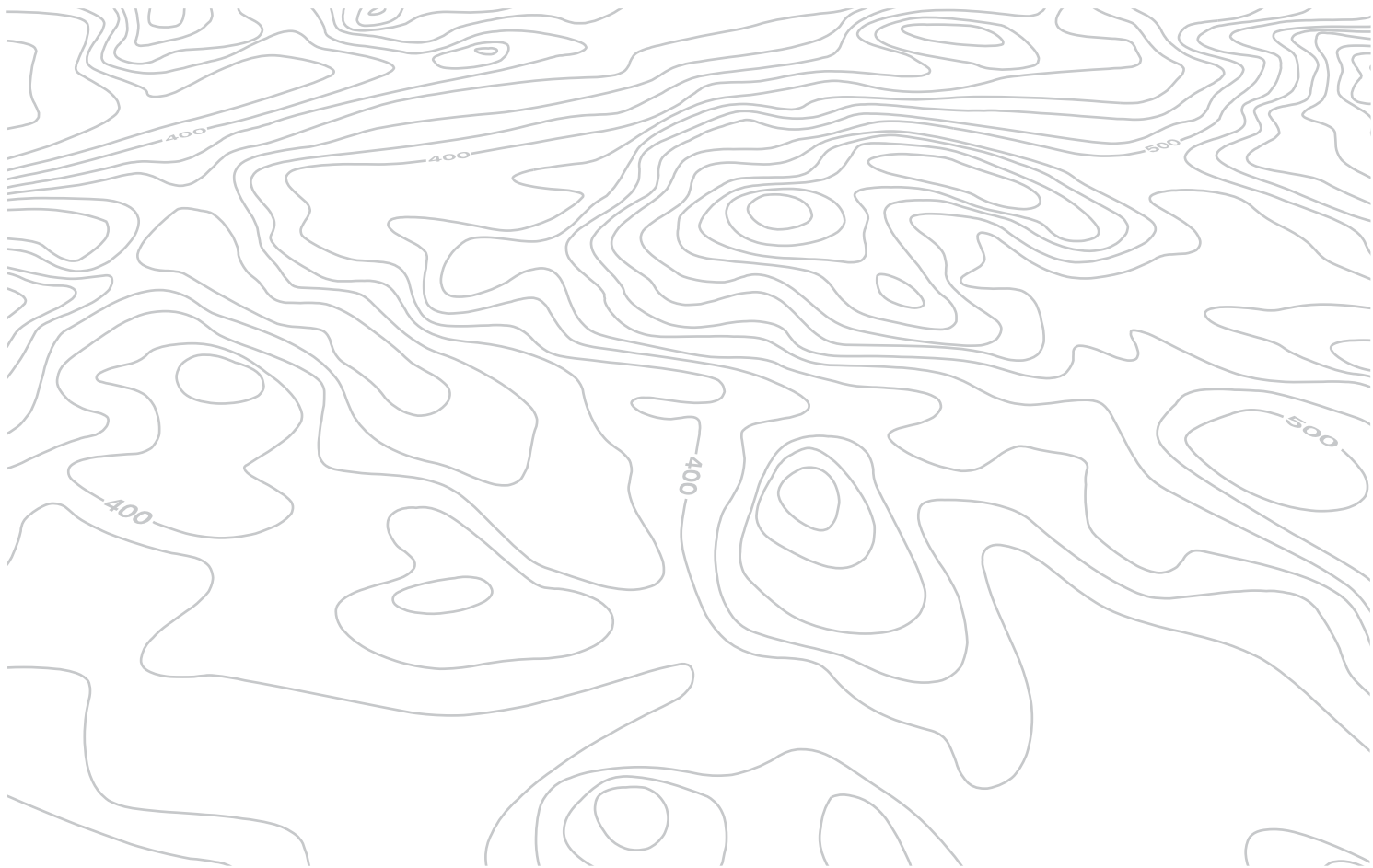

## A

Accès et Démarrage Mains	
Libres .....	68, 69, 75, 117, 120
Accessoires .....	118, 253, 254
Accoudoir .....	95
Accoudoir arrière .....	100
Accoudoir avant .....	97
Aérateurs .....	103
Aération .....	23
Afficheur du combiné .....	131
Afficheur multifonction (avec autoradio) .....	57
Afficheur multifonction (sans autoradio) .....	58
Aide au démarrage en pente .....	129
Aide au stationnement arrière .....	162
Aide au stationnement avant .....	163
Airbags .....	36
Airbags frontaux .....	195, 198
Airbags latéraux .....	197, 198
Airbags rideaux .....	197, 198
Air conditionné .....	23, 106, 108
Air conditionné automatique .....	104, 109
Air conditionné bizona .....	114
Air conditionné manuel .....	104, 105, 107, 114
Alarme .....	77
Alerte sur risque de collision .....	22, 154
Allumage automatique des feux .....	169, 173
Allumage automatique des feux	
de détresse .....	182
Aménagements du coffre .....	101
Aménagements intérieurs .....	95
Anneaux d'arrimage .....	101
Antidémarrage électronique .....	63, 75, 120
Antipatinage des roues (ASR) .....	30, 34
Antivol .....	63, 120
Appel d'assistance .....	183, 273, 274
Appel d'urgence .....	183, 273, 274
Appuis-tête arrière .....	93
Appuis-tête avant .....	90
Arborescence .....	282, 284, 286, 298,
	300, 302, 318, 330, 332

Arborescence écran .....	282, 284, 286, 298,
	300, 302, 318, 330, 332, 360-362
Arrêt du moteur .....	116
Arrêt du véhicule .....	117, 119
Attelage .....	251
Auxiliaire .....	292, 296
Avertisseur sonore .....	183

## B

Bacs de rangement .....	101
Balais d'essuie-vitre (changement) .....	179, 248
Balayage automatique	
des essuie-vitres .....	176, 178
Barres de toit .....	253
Batterie .....	243, 245, 246, 264
Béquille de capot moteur .....	257
Bluetooth (kit mains-libres) .....	334, 335, 357
Bluetooth (téléphone) .....	334, 335
Boîte à fusibles compartiment moteur .....	242
Boîte à gants réfrigérable .....	95
Boîte de vitesses manuelle .....	130, 132, 265
Bouchon réservoir de carburant .....	84

## C

Câble audio .....	296
Câble jack .....	296
Caméra de recul .....	164
Capacité du réservoir carburant .....	84
Capot moteur .....	257
Caractéristiques techniques .....	266-269
Carburant .....	23, 86
Carburant (réservoir) .....	35
CD .....	292, 352
CD MP3 .....	292, 353
Ceintures de sécurité .....	191-193, 205
Chaînes à neige .....	229
Chaînes neige .....	229
Changement d'un balai	
d'essuie-vitre .....	179, 248
Changement d'une lampe .....	230, 235
Changement d'une roue .....	222, 223
Changement d'un fusible .....	238, 240, 242
Changement de la pile de la	
télécommande .....	65, 74
Charge de la batterie .....	246
Chargement .....	23, 253
Charges remorquables .....	267, 269
Chauffage .....	23, 105, 107
Clé .....	59, 60, 66, 69, 70, 74, 75
Clé à télécommande .....	61, 63, 69, 120
Clé électronique .....	59, 66, 67, 69, 70, 73
Cliognants .....	182
Climatisation .....	112
Coffre .....	71
Coffre (ouverture) .....	67
Combiné .....	25
Commande au volant de l'autoradio .....	281, 349
Commande d'éclairage .....	168
Commande d'essuie-vitre .....	176-178
Commande de secours coffre .....	72
Commande de secours portes .....	73
Commande des lève-vitres .....	81
Commande des sièges chauffants .....	90

Compteur kilométrique journalier .....	43
Conduite économique .....	23
Consommation carburant .....	23
Contact .....	112, 116, 118
Contrôle de pression (avec kit) .....	216
Contrôle de Traction Intelligent .....	189
Contrôle du niveau d'huile moteur .....	42, 261
Contrôle dynamique de stabilité (CDS) .....	30, 34, 190
Contrôle dynamique de stabilité (ESC) .....	188
Contrôles .....	258, 259, 264, 265
Crevaillon .....	216
Cric .....	222, 223

**D**

DAB (Digital Audio Broadcasting) - Radio numérique .....	291
Date (réglage) .....	55, 56, 58
Dégivrage .....	105, 114, 115
Délestage (mode) .....	247
Démarrage de secours .....	245
Démarrage du moteur .....	116
Démarrage du véhicule .....	117, 119
Démarrer .....	245
Démontage d'une roue .....	225
Démontage du surtapis .....	96
Denon (système audio) .....	275
Désembuage .....	105, 114
Détection de sous-gonflage .....	37, 184, 186
Déverrouillage .....	59, 60, 66, 68
Déverrouillage du coffre .....	67
Diesel .....	28
Dimensions .....	270
Diodes électroluminescentes-LEDs .....	230, 235
Disques de freins .....	265
Distance alert .....	150

**E**

Eclairage .....	181
Eclairage d'accompagnement .....	63, 172, 173
Eclairage d'accueil .....	174
Eclairage d'ambiance .....	181
Eclairage intérieur .....	180, 181
Eclaireurs latéraux .....	174
Eco-conduite .....	23
Eco-conduite (conseils) .....	23
Economie d'énergie (mode) .....	247
Ecran couleur .....	278
Ecran du combiné .....	45
Ecran monochrome .....	360
Ecran multifonction (avec autoradio) .....	57, 350
Ecran multifonction (sans autoradio) .....	58
Écran tactile .....	47, 49, 51, 53, 55, 135, 186, 277, 278
Éléments d'identification .....	271
Enfants .....	206, 210-212
Enfants (sécurité) .....	215
Entrée auxiliaire .....	354, 356
Entrée d'air .....	113
Entretien courant .....	23
Environnement .....	23, 65, 74
ESC/ASR .....	188
Essuie-vitre .....	29, 176, 178
Essuie-vitre arrière .....	177
Étiquettes d'identification .....	271

Feux antibrouillard .....	230
Feux antibrouillard arrière .....	170
Feux de croisement .....	168, 230, 232
Feux de détresse .....	102, 182
Feux de plaque minéralogique .....	237
Feux de position .....	168, 230, 231, 233-235
Feux de route .....	168, 230, 232, 234
Feux de stop .....	235
Feux diurnes .....	230, 231, 233, 234
Feux diurnes à LED .....	172
Feux halogènes .....	230, 232
Feux indicateurs de direction .....	182
Filtre à air .....	264
Filtre à huile .....	264
Filtre à particules .....	262-264
Filtre habitacle .....	264
Fixations ISOFIX .....	208, 209
Follow me home .....	173
Fonction autoroute (clignotants) .....	182
Fonction massage .....	91
Freinage automatique d'urgence .....	22, 154, 157
Freinage automatique sur risque de collision (FARC) .....	22, 35, 154, 157
Freinage dynamique de secours .....	122, 127
Frein de stationnement .....	28, 121, 265
Frein de stationnement électrique .....	33, 122, 127
Freins .....	37, 265
Fréquence (radio) .....	289, 290
Fusibles .....	238, 240, 242

**F**

Fermeture des portes .....	61, 67, 69, 70
Fermeture du coffre .....	71
Feu antibrouillard arrière .....	235
Feu de recul .....	235

**G**

Gonflage des pneus.....	23
Gonflage occasionnel (avec kit) .....	216
Guidage.....	311

**H**

Heure (réglage).....	55, 56, 58
Huile moteur.....	261

**I**

Identification véhicule.....	271
Indicateur d'entretien .....	40
Indicateur de changement de rapport .....	131
Indicateur de niveau d'huile moteur.....	42, 261
Indicateur de température du liquide de refroidissement.....	39
Indicateurs de direction (clignotants) .....	182, 230, 233, 235
Informations trafic (TMC).....	312, 313
Informations trafic autoroutier (TA).....	313, 352
ISOFIX.....	209
ISOFIX (fixations).....	208, 209

**J**

Jack.....	296
Jauge d'huile .....	42, 261
Jauge de carburant.....	84
Jukebox (écoute).....	297

**K**

Kit anti-crevaisson .....	216
Kit de dépannage provisoire de pneumatique.....	216
Kit mains-libres .....	334, 335, 357

**L**

Lampes (changement).....	230, 235
Lave-projecteurs.....	177
Lave-vitre.....	177
Lave-vitre arrière.....	177
Lecteur CD MP3 .....	353
Lecteurs de carte .....	180
Lecteur USB.....	292
Leds-diodes électroluminescentes.....	230, 235
Lève-vitres .....	81
Levier boîte de vitesses manuelle.....	130
Levier de vitesses .....	23
Limiteur de vitesse .....	135, 136
Localisation du véhicule.....	63, 67
Lombaire .....	87, 91
Lunette arrière (dégivrage).....	115

**M**

Masses.....	267, 269
Mémorisation d'une vitesse .....	135
Mémorisation des positions de conduite.....	89
Menu .....	282, 284, 286, 298, 300, 302, 318, 330, 332
Menu général.....	350
Menus (audio) .....	282, 284, 286, 298, 300, 302, 318, 330, 332
Mise à jour de l'heure.....	55
Mise à jour de la date.....	55
Mise à jour zones à risques.....	307
Mise sous contact.....	118
Mode délestage .....	247
Mode économie d'énergie .....	247
Moteur Diesel.....	86, 259, 260, 268, 269
Moteur essence .....	86, 258, 266
Motorisations.....	266, 268, 269
MP3 (cd).....	353

**N**

Neutralisation de l'airbag passager.....	30, 195
Neutralisation ESP.....	190
Niveau d'additif gasoil.....	263
Niveau d'huile.....	42, 261
Niveau du liquide de frein .....	262
Niveau du liquide de lave-projecteurs.....	178, 263
Niveau du liquide de lave-vitre .....	178, 263
Niveau du liquide de refroidissement .....	39, 262
Niveau mini carburant.....	35, 84
Niveaux et vérifications.....	258, 259, 261-263
Numéro de série véhicule.....	271

**O**

Obturbateur amovible (pare-neige) .....	251
Ordinateur de bord .....	45, 47, 48
Oubli de la clé .....	116
Oubli des feux .....	171
Outils .....	216, 222, 223
Ouverture des portes .....	59, 60, 66, 68
Ouverture du capot moteur .....	257
Ouverture du coffre .....	59, 66-68, 71

**P**

Panne de carburant (Diesel) .....	260
Paramétrage des équipements .....	326
PEUGEOT CONNECT APPS .....	329
Peugeot Connect Assistance .....	274
Peugeot Connect SOS .....	274
Pile de télécommande .....	65, 74, 75
Plafonniers .....	180
Plaques d'identification constructeur .....	271
Plaquettes de freins .....	265
Pneumatiques .....	23
Porte-canettes .....	95
Porte-vélo .....	253
Pose des barres de toit .....	253
Position accessoires .....	118
Positions de conduite (mémorisation) .....	89
Pression des pneumatiques .....	216, 228, 271
Prise 230 V .....	95, 99
Prise accessoires 12V .....	98
Prise accessoires 12 volts .....	95
Prise auxiliaire .....	356
Prise JACK .....	95, 98, 296, 354, 356
Prises audio .....	98, 354, 356

Prises auxiliaires .....	354
Prise USB .....	95, 98, 354, 356
Projecteurs (réglages) .....	175
Projecteurs antibrouillard avant .....	170, 230, 234
Protection des enfants .....	195, 199-201, 206, 208, 210-212

**R**

Radio .....	288-290, 292, 351
Radio numérique - DAB (Digital Audio Broadcasting) .....	291
Rangements .....	95, 97, 100, 101
RDS .....	290
Réamorçage circuit de carburant .....	260
Recharge batterie .....	246
Recirculation d'air .....	109, 113
Référence couleur peinture .....	271
Régénération filtre à particules .....	264
Réglage de l'heure .....	55, 56, 58
Réglage de la date .....	55, 56, 58
Réglage de la répartition d'air .....	109
Réglage de la température .....	109
Réglage des appuis-tête .....	90
Réglage des projecteurs .....	175
Réglage des sièges .....	87, 88
Réglage du débit d'air .....	109
Réglage en hauteur et en profondeur du volant .....	94
Réglage lombaire .....	87
Régulateur de vitesse .....	135, 139, 143
Régulateur de vitesse actif .....	142
Réinitialisation de la télécommande .....	65, 74

Remise à zéro compteur kilométrique journalier .....	43
Remise à zéro indicateur d'entretien .....	41
Remontage d'une roue .....	225
Remorquage d'un véhicule .....	249
Remorque .....	251
Remplacement des fusibles .....	238, 240
Remplacement des lampes .....	230, 235
Remplacement filtre à air .....	264
Remplacement filtre à huile .....	264
Remplacement filtre habitacle .....	264
Remplissage du réservoir de carburant .....	84, 86
Répétiteur latéral (clignotant) .....	234
Réservoir de carburant .....	84
Réservoir lave-projecteurs .....	263
Réservoir lave-vitre .....	263
Rétroviseur intérieur .....	167
Rétroviseurs extérieurs .....	159, 165
Révisions .....	23
Rhéostat d'éclairage .....	44
Roue de secours .....	222, 223

**S**

Sangle de maintien .....	101
Sécurité des enfants .....	195, 199-201, 206, 210-212
Sécurité enfants .....	215
Sièges arrière .....	92
Sièges avant .....	87-89
Sièges chauffants .....	90
Sièges électriques .....	88



Sièges enfants ..... 199-201, 205, 206, 214  
 Sièges enfants classiques ..... 205  
 Sièges enfants ISOFIX ..... 208, 210-212  
 Signal de détresse ..... 102, 182  
 Sous-capot moteur ..... 258, 259  
 Sous-gonflage (détection) ..... 184  
 Spots latéraux ..... 174, 234  
 Station de radio ..... 288-290, 351  
 Stop & Start ..... 37, 48, 84, 114,  
 132, 133, 243, 257, 264  
 Streaming audio Bluetooth ..... 292, 295, 359  
 Super-verrouillage ..... 62, 70  
 Surtapis ..... 96  
 Surveillance des angles morts ..... 159  
 Synchronisation de la télécommande ..... 65, 74  
 Synthèse vocale ..... 317

---

**T**

Tableaux des fusibles ..... 238, 240, 242  
 Tableaux des masses ..... 267, 269  
 Tableaux des motorisations ..... 266, 268, 269  
 Télécommande ..... 59-61, 66-70, 75  
 Téléphone ..... 334-337, 339  
 Témoin de préchauffage moteur Diesel ..... 28  
 Témoins d'alerte ..... 28, 31, 33  
 Témoins d'état ..... 28, 33  
 Témoins de marche ..... 27, 28, 30, 33  
 Témoins lumineux ..... 26, 30, 31  
 Température du liquide de refroidissement ..... 39  
 TMC (Infos trafic) ..... 312  
 Toit vitré panoramique ..... 83  
 Totalisateur kilométrique ..... 43  
 Transport d'objets longs ..... 100

Trappe à carburant ..... 84  
 Trappe à ski ..... 100  
 Triangle de signalisation ..... 102

---

**U**

USB ..... 292

---

**W**

WIP Plug ..... 354  
 WIP Sound ..... 347

---

**Z**

Zones à risques (mise à jour) ..... 307

---

**V**

Ventilation ..... 103-105, 107, 113  
 Vérification des niveaux ..... 261-263  
 Vérifications courantes ..... 264, 265  
 Verrouillage centralisé ..... 61, 67, 69, 70  
 Volant (réglage) ..... 94  
 Volet d'occultation du toit panoramique ..... 83

# Extérieur

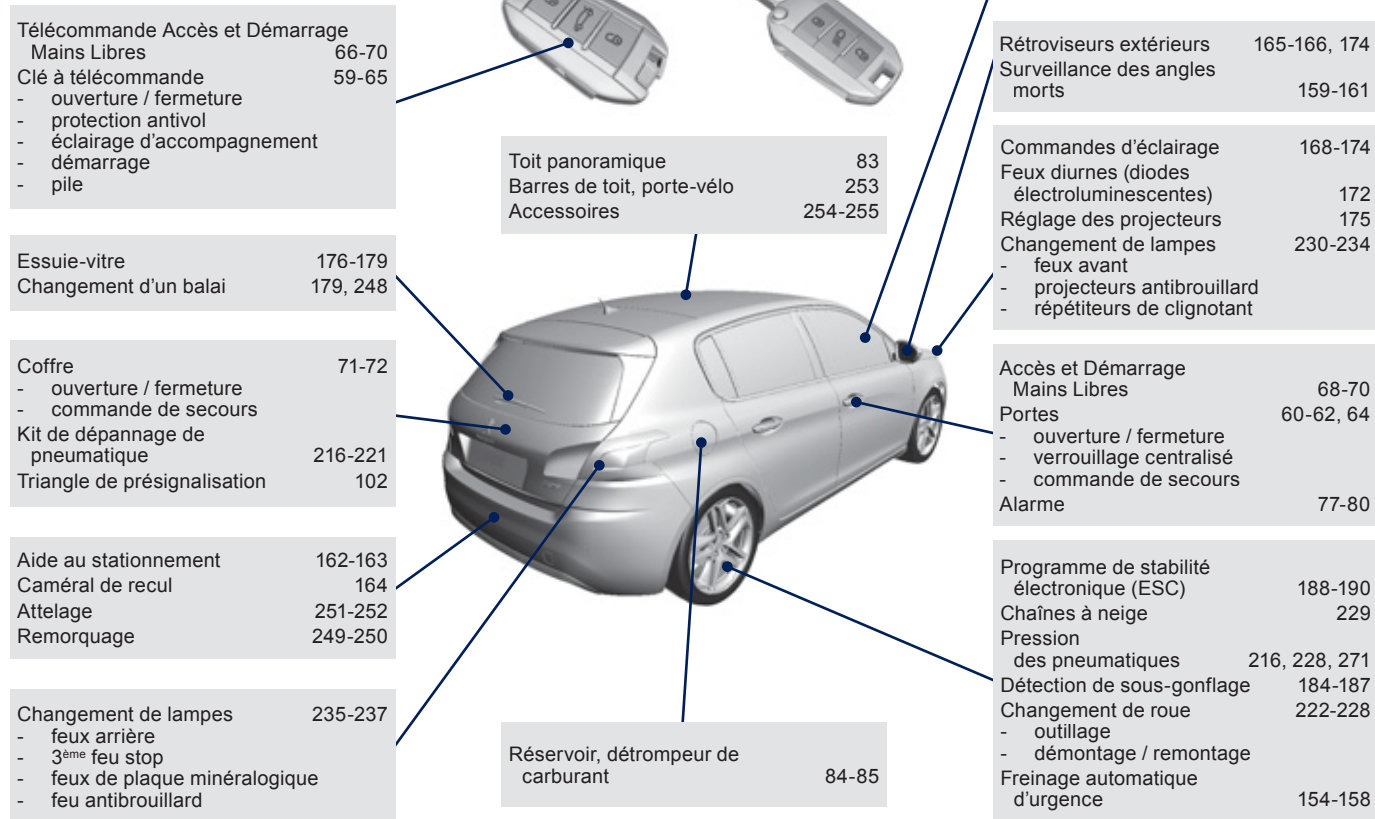

# Intérieur

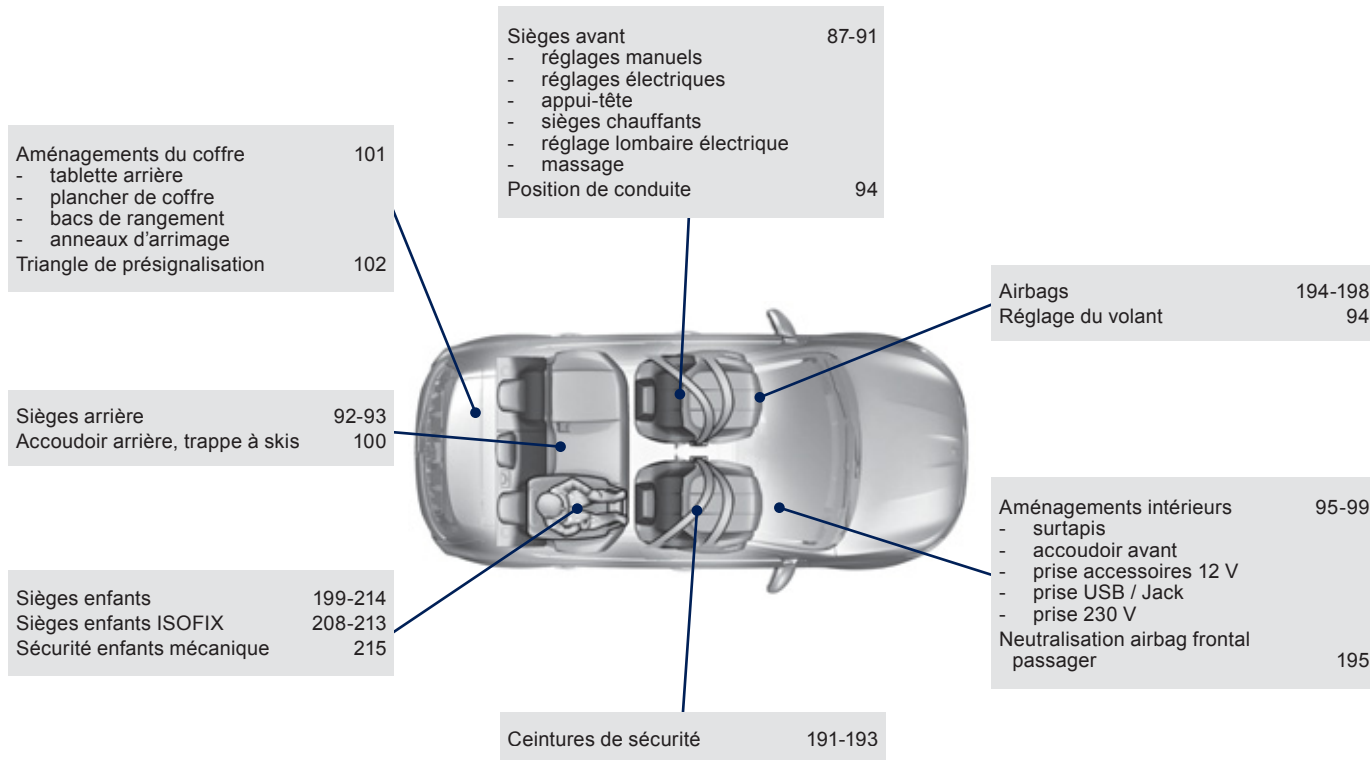

# Poste de conduite

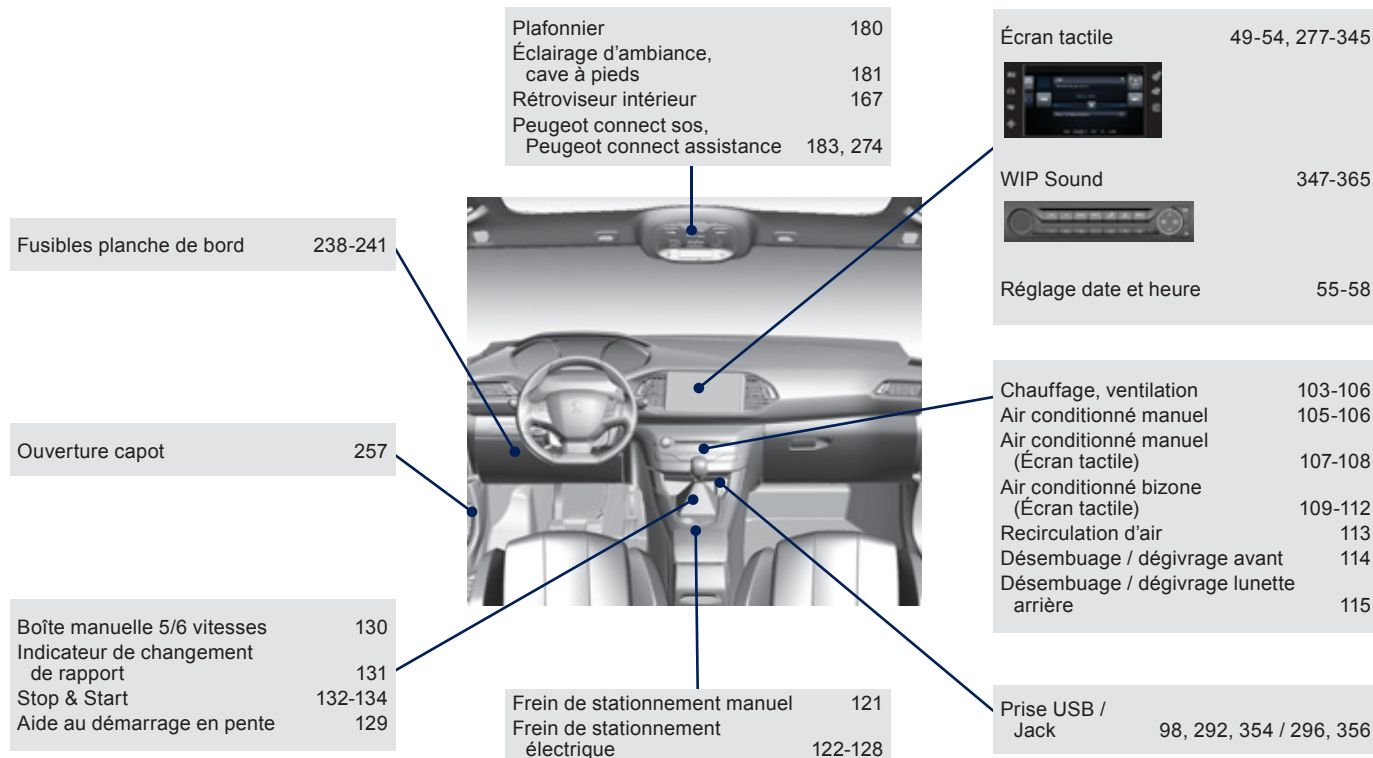

# Poste de conduite (suite)

<table border="0"> <tr><td>Combiné</td><td>25</td></tr> <tr><td>Témoins</td><td>26-38</td></tr> <tr><td>Indicateurs</td><td>39-44</td></tr> <tr><td>Indicateur de changement de rapport</td><td>131</td></tr> </table>	Combiné	25	Témoins	26-38	Indicateurs	39-44	Indicateur de changement de rapport	131		<table border="0"> <tr><td>Ordinateur de bord</td><td>45-46, 48</td></tr> <tr><td>Ordinateur de bord (Écran tactile)</td><td>47, 48</td></tr> <tr><td>Réglage date/heure (Écran tactile)</td><td>55</td></tr> <tr><td>Réglage date/heure (écrans C, A, A sans autoradio)</td><td>56-58</td></tr> <tr><td>Caméral de recul</td><td>164</td></tr> <tr><td>Affichage du temps inter-véhicules</td><td>150-153</td></tr> <tr><td>Alerte sur risque de collision</td><td>154-156</td></tr> <tr><td>Freinage automatique d'urgence</td><td>157</td></tr> </table>	Ordinateur de bord	45-46, 48	Ordinateur de bord (Écran tactile)	47, 48	Réglage date/heure (Écran tactile)	55	Réglage date/heure (écrans C, A, A sans autoradio)	56-58	Caméral de recul	164	Affichage du temps inter-véhicules	150-153	Alerte sur risque de collision	154-156	Freinage automatique d'urgence	157
Combiné	25																									
Témoins	26-38																									
Indicateurs	39-44																									
Indicateur de changement de rapport	131																									
Ordinateur de bord	45-46, 48																									
Ordinateur de bord (Écran tactile)	47, 48																									
Réglage date/heure (Écran tactile)	55																									
Réglage date/heure (écrans C, A, A sans autoradio)	56-58																									
Caméral de recul	164																									
Affichage du temps inter-véhicules	150-153																									
Alerte sur risque de collision	154-156																									
Freinage automatique d'urgence	157																									
<table border="0"> <tr><td>Commandes d'éclairage</td><td>168-174</td></tr> <tr><td>Indicateurs de direction</td><td>182</td></tr> </table>	Commandes d'éclairage	168-174	Indicateurs de direction	182	<table border="0"> <tr><td>Commandes d'essuie-vitre</td><td>176-179</td></tr> <tr><td>Ordinateur de bord</td><td>45-46, 48</td></tr> </table>	Commandes d'essuie-vitre	176-179	Ordinateur de bord	45-46, 48																	
Commandes d'éclairage	168-174																									
Indicateurs de direction	182																									
Commandes d'essuie-vitre	176-179																									
Ordinateur de bord	45-46, 48																									
<table border="0"> <tr><td>Réglage des projecteurs</td><td>175</td></tr> </table>	Réglage des projecteurs	175	<table border="0"> <tr><td>Signal de détresse</td><td>182</td></tr> <tr><td>Verrouillage / déverrouillage de l'intérieur</td><td>76</td></tr> </table>	Signal de détresse	182	Verrouillage / déverrouillage de l'intérieur	76																			
Réglage des projecteurs	175																									
Signal de détresse	182																									
Verrouillage / déverrouillage de l'intérieur	76																									
<table border="0"> <tr><td>Stop &amp; Start</td><td>132-134</td></tr> <tr><td>Alarme</td><td>77-80</td></tr> <tr><td>Aide au stationnement</td><td>162-163</td></tr> </table>	Stop & Start	132-134	Alarme	77-80	Aide au stationnement	162-163	<table border="0"> <tr><td>Réglage du volant</td><td>94</td></tr> <tr><td>Avertisseur sonore</td><td>183</td></tr> </table>	Réglage du volant	94	Avertisseur sonore	183															
Stop & Start	132-134																									
Alarme	77-80																									
Aide au stationnement	162-163																									
Réglage du volant	94																									
Avertisseur sonore	183																									
<table border="0"> <tr><td>Mémorisation des vitesses</td><td>135</td></tr> <tr><td>Limiteur de vitesse</td><td>136-138</td></tr> <tr><td>Régulateur de vitesse</td><td>139-141</td></tr> <tr><td>Régulateur de vitesse actif</td><td>142-149</td></tr> </table>	Mémorisation des vitesses	135	Limiteur de vitesse	136-138	Régulateur de vitesse	139-141	Régulateur de vitesse actif	142-149																		
Mémorisation des vitesses	135																									
Limiteur de vitesse	136-138																									
Régulateur de vitesse	139-141																									
Régulateur de vitesse actif	142-149																									

# Entretien - Caractéristiques

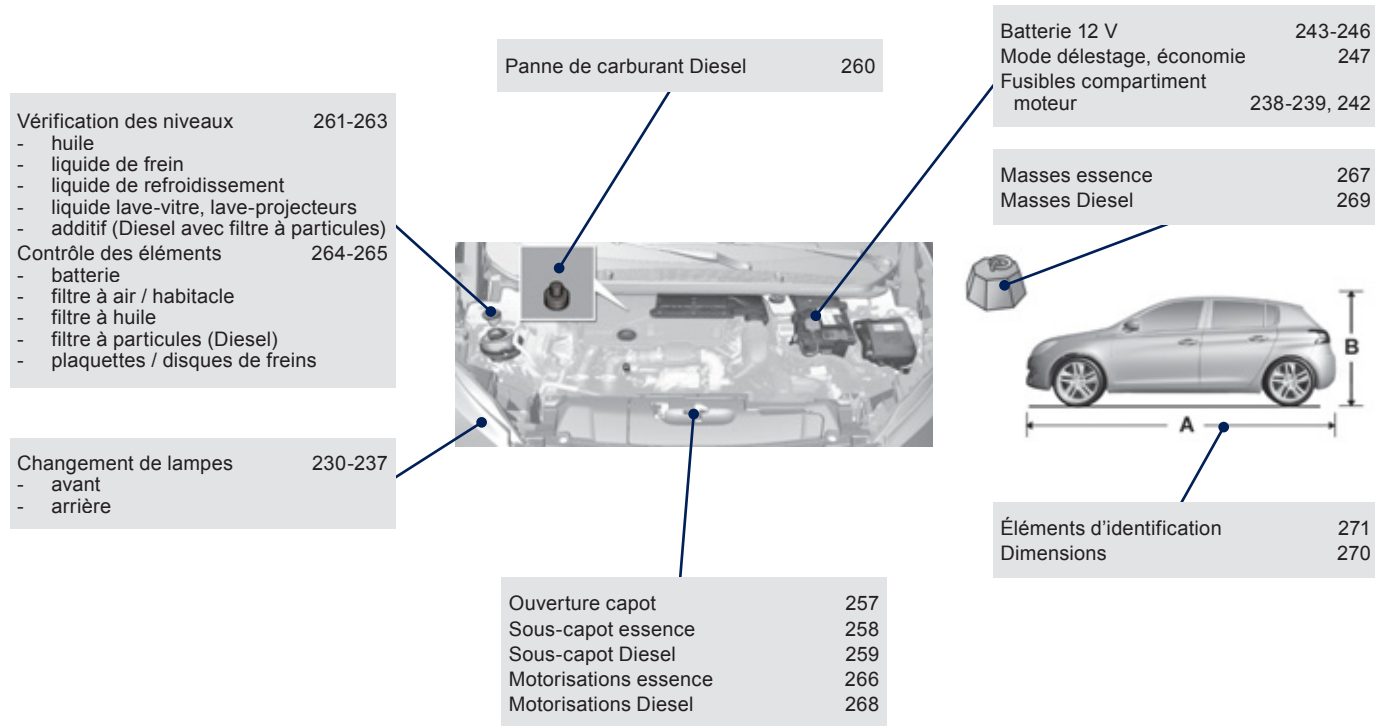









---

---

---

---

---

---

---

---

---

---

---



---

---

---

---

---

---

---

---

---

---

---

Ce guide présente tous les équipements disponibles sur l'ensemble de la gamme.

Votre véhicule reprend une partie des équipements décrits dans ce document, en fonction du niveau de finition, de la version et des caractéristiques propres au pays de commercialisation.

Les descriptions et figures sont données sans engagement. Automobiles PEUGEOT se réserve le droit de modifier les caractéristiques techniques, équipements et accessoires sans être tenue de mettre à jour le présent guide.

Ce document fait partie intégrante de votre véhicule. Pensez à le remettre au nouveau propriétaire en cas de cession.

Automobiles PEUGEOT atteste, par application des dispositions de la réglementation européenne (Directive 2000/53) relative aux véhicules hors d'usage, qu'elle atteint les objectifs fixés par celle-ci et que des matières recyclées sont utilisées dans la fabrication des produits qu'elle commercialise.

Les reproductions et traductions même partielles sont interdites sans autorisation écrite d'Automobiles PEUGEOT.

Pour toute intervention sur votre véhicule, adressez-vous à un atelier qualifié disposant de l'information technique, de la compétence et du matériel adapté, ce que le réseau PEUGEOT est en mesure de vous apporter.

Français

Imprimé en UE

04-13



PEUGEOT

Automobiles PEUGEOT - Siège Social : 75, avenue de la Grande-Armée 75016 PARIS

Tél. 33 (0)1 40 66 55 11 - Fax 33 (0)1 40 66 54 14

Adresse postale : Automobiles PEUGEOT B.P. 01 75761 PARIS cedex 16 - Adresse Internet : <http://www.peugeot.com>

Société Anonyme au capital de 172 771 770 Euros - R.C.S. PARIS B 552 144 503. SIRET 552 144 503 00018. APE 341 Z

